

PROFESIONÁLNÍ VYSAVAČE PROFI 7 - Návod k obsluze

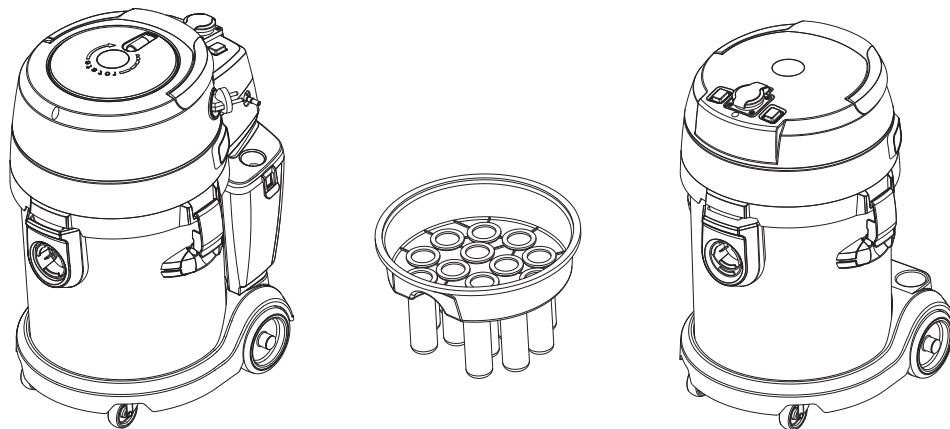

PROFI
EUROPE

ELMAX STORE a.s.
Těrlicko, ul. Topolová 777/2, 735-42 Czech Republic, tel. +420599529252
e-mail: profi@elmax.cz www.profi-europe.cz

POKYNY A UPOZORNĚNÍ

- Při jakékoliv manipulaci nebo čištění přístroje je nutné přístroj odpojit ze zásuvky.
- Osoby s omezenou zdravotní způsobilostí a děti starší 8 let mohou přístroj používat jen pod dohledem zodpovědné a způsobilé osoby.
- Poškozený přívodní kabel musí být vyměněný v odborném servisu. Neodborné opravy přístroje jsou zakázány.
- Je zakázáno používání přístroje v případě výskytu jakékoliv závady nebo nesprávné funkce v jeho práci. Je zakázáno používat přístroj s vadnými díly nebo součástkami, poškozeným sběrným sáčkem nebo filtry.
- Vysloveně je zakázáno vysávání: horkého popela nad 40°C, hořavin, výbušnin, ostrých předmětů jako jsou skleněné, porcelánové a jiné střepiny, ostrého kamení, zápalek, cigaretových nedopalků, velkého množství mouky a jiných prášků.
- Pokud dochází k citelnému snížení sací síly přístroje a vyčištění filtrů nepomáha, je nutná výměna filtrů za nové.
- Po každém ukončeném vysávání je nutné vyprázdnit sběrnou nádobu a přístroj vyčistit. V případě použití na mokro je taky nutné přístroj vysušit. Není možné uskladnit vlhký sestavený přístroj.
- Nedodržení těchto pokynů může způsobit poškození přístroje a ztrátu garančních nároků.

VYBAVENÍ JEDNOTLIVÝCH MODELŮ

PROFI 7.0

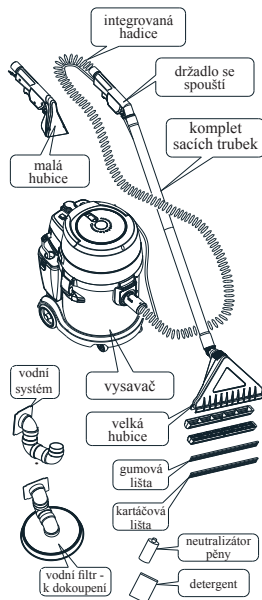

PROFI 7.0 MAX

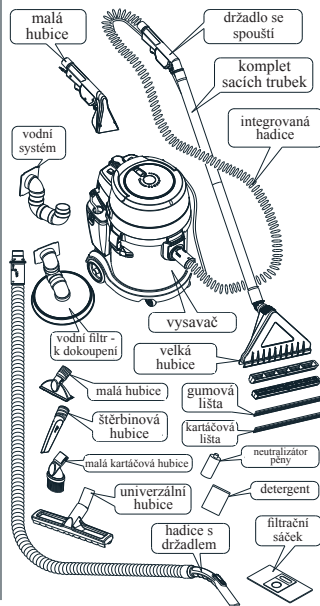

PROFI 7

PROFI 7 E

PROFI 7 Z.E

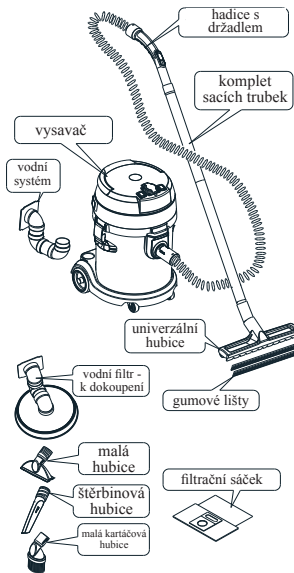

PROFI 7 MF

PROFI 7 MF.E

PROFI 7 MF.Z.E

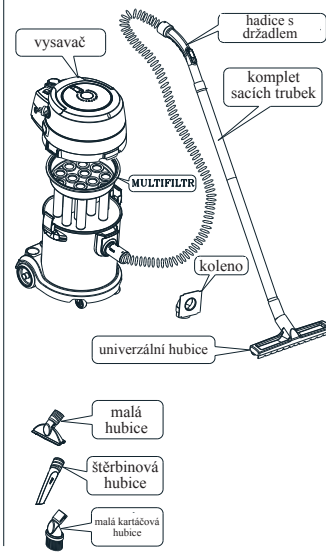

POPIS JEDNOTLIVÝCH TYPŮ VYSAVAČŮ

Řada vysavačů PROFI 7 je vybudována na soliní základně – vozíku se 4 kolečkami s gumovým dezénem, které nepoškrábou žádnou podlahovou plochu. Dva přední kola jsou osazené na ložiscích a vysaveče tak jsou velmi obratné. Velká 15 litrová nádoba je vyrobená z lehkého plastu ale odolného na nárazy a taky chemicky vůči používaným čistícím prostředkům. Jednotlivá provedení řady PROFI 7 se dělí na dvě základní skupiny. 1. Pro práci na sucho-mokro ve které se používá pro suché vysávání velký sběrný sáček typu micro. 2. Pro práci na sucho ve které se používá MULTIFILTR a vysávání je tak bezsáčkové.

Profi 7.0 – Multifunkční vysavač s extrakčním čištěním. Vysavač je vybavený ručním navijákem přívodního kabelu. Nádoba na extrakční roztok je 4 litrová. Vysavač je vybavený zásuvkou pro připojení elektro kartáče typ PROFI-55.

Profi 7.0 MAX – Multifunkční vysavač s extrakčním čištěním. Více vybavená varianta přístroje Profi 7.0. Přesný rozpis vybavy přístroje je na straně 3. tohoto návodu.

Profi 7 – Vysavač pro vysávání na sucho-mokro bez ručního navijáku a zásuvky pro připojení elektro nářadí.

Profi 7 E – Vysavač pro vysávání na sucho-mokro bez ručního navijáku. Je vybavený zásuvkou pro připojení elektro nářadí do výkonu max. 2200W.

Profi 7 Z.E – Vysavač pro vysávání na sucho-mokro. Je vybavený ručním navijákem přívodního kabelu a zásuvkou pro připojení elektro nářadí do výkonu max. 2200W.

Profi 7 MF – Vysavač pro vysávání na sucho. Není vybavený ručním navijákem a nemá zásuvku pro připojení elektro nářadí. Vysavač je vybavený MULTIFILTREM.

Profi 7 MF.E – Vysavač pro vysávání na sucho vybavený MULTIFILTREM a zásuvkou pro připojení elektro nářadí do max. výkonu 2200W. Nemá naviják.

Profi 7 MF.Z.E – Vysavač pro vysávání na sucho vybavený MULTIFILTREM. Vysavač má ruční naviják přívodního kabelu a zásuvku pro připojení elektro nářadí s max. Příkonem do 2200W.

POPIS JEDNOTLIVÝCH TYPŮ VYSAVAČŮ

PROFI 7 E

PROFI 7 MF.E

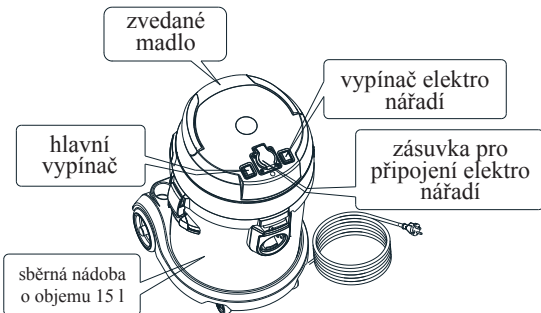

PROFI 7.0

PROFI 7.0 MAX

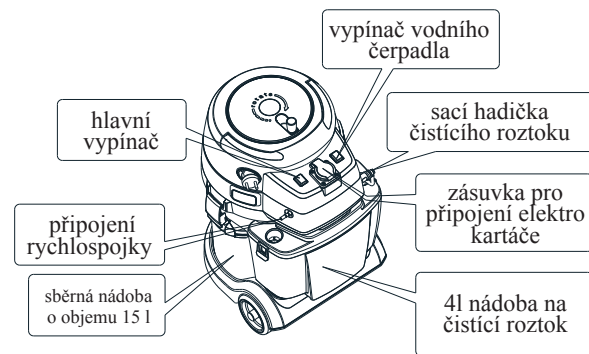

PROFI 7

PROFI 7 MF

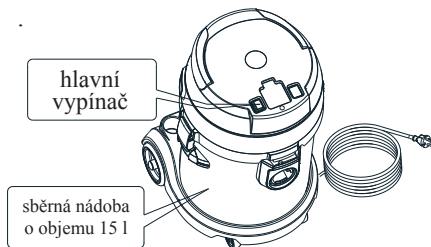

PROFI 7 Z.E

PROFI 7 MF.Z.E

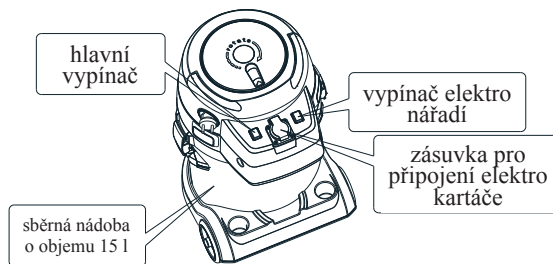

PRAKTICKÉ RADY

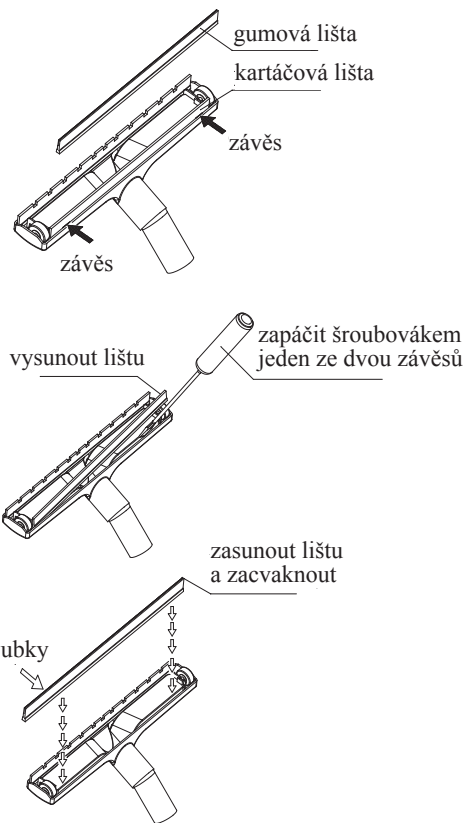
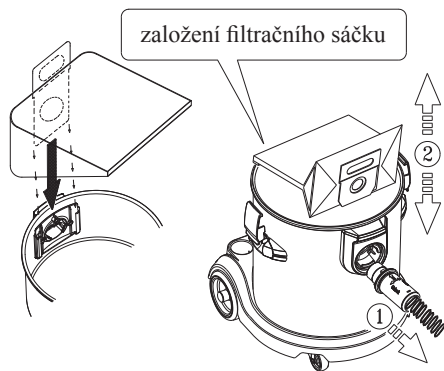
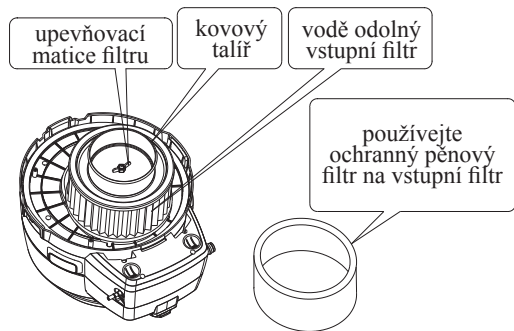

PRAKTICKÉ RADY

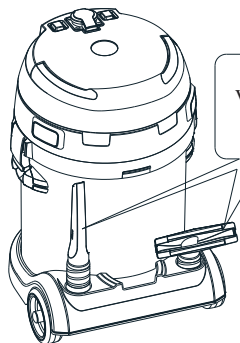

v zadní části jsou místa pro uložení malých hubic



založením správné lišty připravíte hubici pro čištění kobercových ploch nebo tvrdých podlah

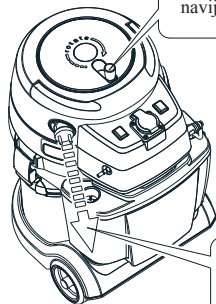

odklopená klika navijáku přívodního kabelu

při rozvíjení přívodního kabelu táhněte za zástrčku

směr navíjení přívodního kabelu

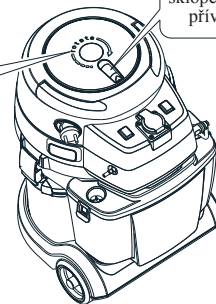

sklopená klika navijáku přívodního kabelu

PRAKTICKÉ RADY

když je čerpadlo zavzdušněné
a nenasává vodu je třeba
odpojit rychlospojku pro
odvzdušnění

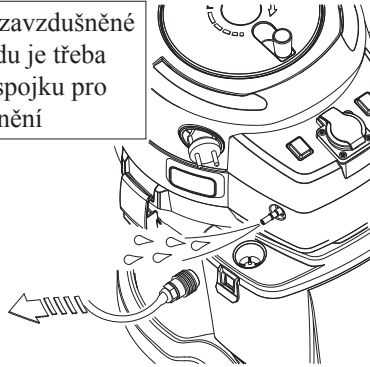

příprava čistícího roztoku

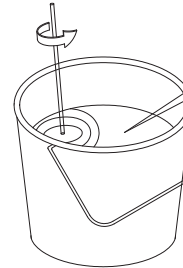

dávkovat detergent

přidat neutralizátor pěny v případě potřeby

čistící prostředky mají větší
účinnost v teplé vodě

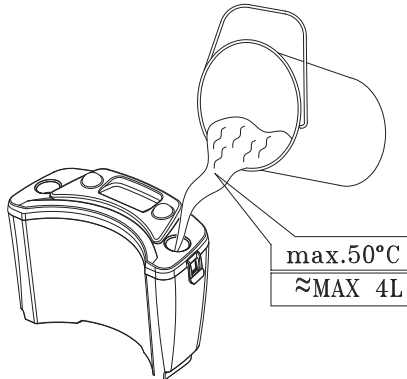

max. 50°C
≈ MAX 4L

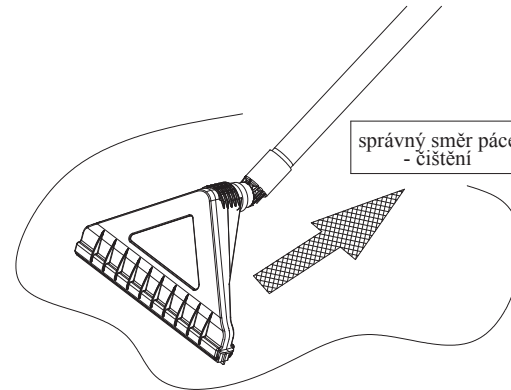

správný směr páce
- čištění

PRAKTICKÉ RADY

pro čištění čalounění připojte
malou hubici přímo
k integrované hadici

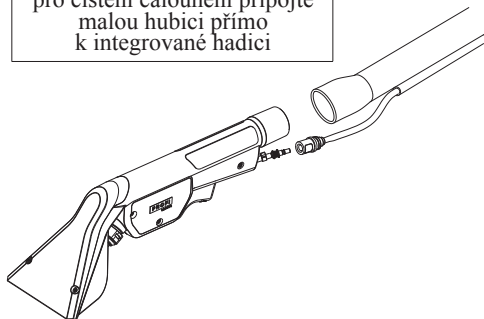

po ukončení práce je nutné
propláchnout celý systém
vlažnou vodou

pro sbírání vody je třeba
založit vodní systém

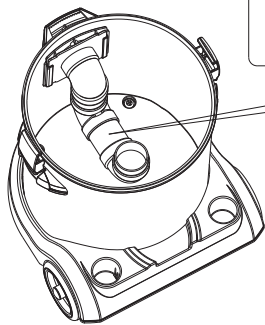

při použití multifiltru musí být
založené koleno

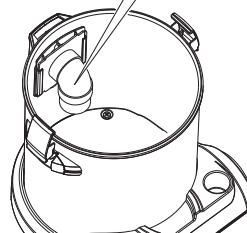

správný směr
založení multifiltru

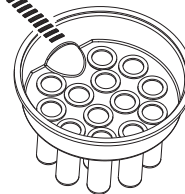

POUŽITÍ PŘÍSLUŠENSTVÍ A VYBAVENÍ

Sací hadice je základním vybavením vysavače. Otočné koncovky hadice zamezují kroucení hadice v průběhu vysávání. Na držadle je umístěn otvor s zásuvnou zásepkou kterým je možná regulace sací síly hubice.

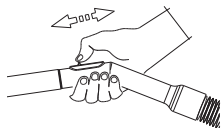

Sací trubice spojují sací hubici a hadici. Umožňují pohodlnou práci a zvyšují pracovní dosah. Dodávají se dvě trubice a skládají se zasunutím do sebe.

Malá hubice se používá především pro vysávání měkkých ploch a čalounění.



Vysávací kartáč se používá především na vysávání nerovných ploch např. knihy v knihovnách atp.



Štěrbínová hubice umožňuje odstranění nečistot v těžce dostupných místech, všeho druhu štěrbinách a zahloubeních.



Univerzální hubice je určena pro vysávání různých druhu podlah a to na suchu i na mokro. V sestavě jsou dvě lišty. Lišta s vlascem se používá pro suché vysávání podlah, lišta s gumou se používá jako shrnovací při mokrému čištění.

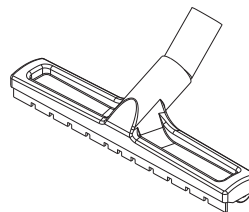

POUŽITÍ ČISTÍCÍCH PROSTŘEDKŮ

Firma PROFIEUROPE doporučuje používání čisticího prostředku a neutralizátoru pěny doporučeného distributorem přístrojů pro daný trh.

- Prostředky je třeba používat dle doporučení výrobce. Nedávkujte větší množství s ohledem na ochranu životního prostředí.

- **Před započetím čištění je vždy třeba čištěné plochy důkladně vysát na sucho.**

- **Před započetím čištění textilních látek, koberců a čalounění, především pak pravých perských koberců je nutné prověření na málo viditelném kousku látky zda nedojde k poškození nebo změně barevného odstínu čištěné látky!**

- Rozpouštění čisticích prostředků v teplé vodě zvyšuje jejich účinnost. Není možné však překročení maximální přípustné teploty 50° C.

- Vysavač uvádějte do chodu postupným zapínáním tlačítek „sání“ a „nástřík“.
Základní typ extrakce se provádí současným nástřikem čisticího prostředku a odsáváním.

- Pro spuštění nástřiku zmáčkněte spoušť na madle hadice a přidržte ji. Po dobu kdy spoušť bude zmáčknutá budete nanášet prostředek na čištěnou látku a zároveň bude odsávána znečištěná tekutina do odpadní nádoby.

POUŽITÍ ČISTÍCÍCH PROSTŘEDKŮ

- Správný pracovní směr pro čištění extrakční hubicí je dozadu. Čištěný povrch projíždějte dozadu navzájem se překrývajícími pásy.
- Pro čištění koberců a jiných podlahových krytin používejte velkou sací hubici.
- Pro čištění čalounění, schodů, nástěnných koberců a sedal aut použijte malou sací hubici.
- Pro jemné čalounění a látky použijte více naředěnou čisticí kapalinu a zmenšete nástřik kapaliny.
- Opakované odsávání hubicí bez nástřiku zkracuje dobu sušení krytiny.
- Na velmi znečištěná místa a skvrny nejdříve proveďte jen nástřik a ponechte působit kapalinu 10 až 15 minut. Následně proveďte standartní čištění.
- Nakonec proveďte čištění čistou vlažnou vodou. Takto velmi zredukujete zbytky čisticího prostředku v látce a vyplavíte zbylou rozpuštěnou špínu.
- Čištění provádějte vždy od světla do stínu tj. např. od okna ke dveřím a směrem od vyčištěné plochy k zašpíněné.

POUŽITÍ ČISTÍCÍCH PROSTŘEDKŮ

- Po provedení extrakčního čištění je vhodné provést impregnaci vyčištěné látky nebo koberce. Předejdete tak částečně rychlému novému zašpinění. Vhodný impregnační prostředek vám doporučí prodejce.
- Po vyčištěných plochách můžete chodit teprve po jejich vyschnutí. Taktéž nábytek ukládejte až po důkladném vyschnutí ploch.
- Při čištění koberců a jiných krytin které byly dříve čištěny ručně se může vyskytnout větší množství pěny z pozůstatků zaschlé pěny. V takovém případě je nutné použít neutralizátor pěny. Vhodný typ vám doporučí prodejce přístroje.
- **Po ukončení čištění extraktorem a vyprázdnění nádob na čisticí roztok a špinavou vodu je nutné přístroj propláchnout. Do nádoby na čisticí roztok nalijte asi 1,5 l vlažné vody a spusťte nástřik. Nástřik provádějte tak dlouho až spotřebujete celý obsah čisté vody. Provedete tak proplach přístroje a příslušenství. Je to nutné, jelikož zbytky z čisticího roztoku by mohly po zaschnutí zablokovat čerpadlo nebo zalepit některé části čisticího okruhu.**

PROVOZNÍ DOPORUČENÍ

Dodatečné vybavení VODNÍ FILTR

Tento vodní filtr můžete použít do vysavačů PROFI 7, PROFI 7.0, PROFI 7.0 MAX, PROFI 7 E, PROFI 7 Z.E

1. Filtr vložíte do sběrné nádoby místo filtračního sáčku
2. Po umístění filtru nalijte do sběrné nádoby 1-2 l čisté studené vody.
3. V případě vysávání hodně znečištěných ploch může nastat potřeba výměny vody v průběhu vysávání.
4. Po ukončení vysávání je bezpodmínečně nutné sběrnou nádobu, vodní filtr a sací hadici vyčistit a propláchnout.
5. Celý přístroj se pak musí vysušit tak, že jej ponecháte otevřený ve vzdušném a teplém místě.
6. Před případným založením nového filtračního sáčku a použitím vysavače pro suché vysávání musí být přístroj vysušený.

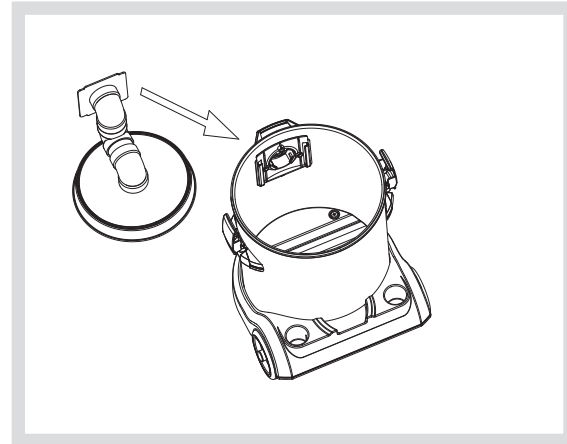

Vysávání nečistot obsahujících zaschlé detergenty a jiné pěnové látky může způsobit namočení vstupního filtru

ELEKTRO KARTÁČ NA MOKRO TYP PROFI 55

Vysavače PROFI 7.0, PROFI 7.0 MAX jsou přizpůsobené pro práci s elektro kartáčem PROFI 55. Tento přístroj lze dokoupit samostatně.

Zásady používání PROFI 55 jsou popsány v jeho návodu k obsluze.

Uvedené typy vysavačů jsou vybavené zásuvkou 230V pro připojení elektro kartáče a také tlakovým čerpadlem které pumpuje čisticí roztok do trysek elektro kartáče. Použití elektro kartáče zvyšuje výkon a účinnost čištění koberců, podlahových krytin a podlah.

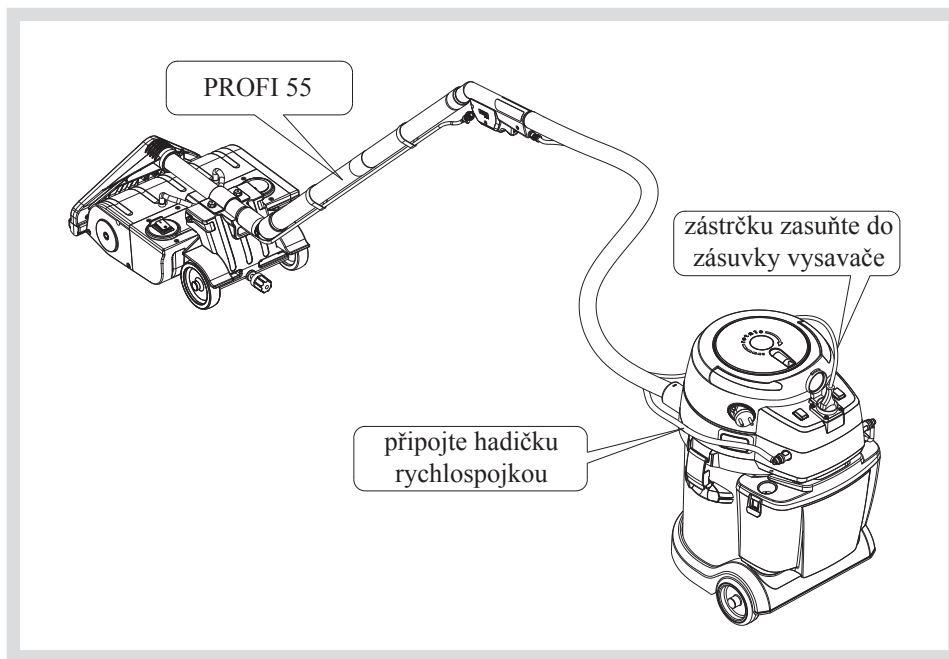

PRÁCE VYSAVAČŮ VYBAVENÝCH ZÁSUVKOU PRO PŘIPOJENÍ ELEKTRO NÁŘADÍ

Vysavače PROFI 7 Z.E , PROFI 7 E, PROFI 7 MF.Z.E i PROFI 7 MF.E jsou vybavené zásuvkou pro připojení elektro nářadí do 2200W.

Vysavače mají dva vypínače. Jeden vypínač je hlavní druhý zapíná funkci práce s elektro nářadím.

Zásuvka může napájet nářadí s příkonem od 60W do 2200W.

Pokud vypínač z symbolem elektro nářadí je vypnutý (nesvítí) vysavač můžete zuapínat hlavním vypínačem.

Můžete taky do zásuvky připojit elektro nářadí jak do běžné zásuvky.

Pokud jsou zapnuté oba dva vypínače (oba dva svítí) vysavač se uvede do chodu současně se zapnutím elektro nářadí. Při zapínání a vypínání elektro nářadí se vyskytují krátké časové prodlevy pro náběh vysavače a jeho vypnutí.

LIKVIDACE ODPADŮ

Odpad je nutno selektivně likvidovat. Symboly umístěné na přístroji určují jeho správnou likvidaci.

