

Brandt



NÁVOD K OBSLUZE

Mikrovlnná trouba

SM2500W/B

Vážený zákazníku,

děkujeme, že jste projevili důvěru naší společnosti a koupil jste si spotřebič značky **BRANDT**.

Tento spotřebič byl navržen a vyroben s ohledem na váš životní styl a vaše požadavky, aby co nejlépe plnil vaše očekávání. Do výroby jsme vložili naši odbornost, ducha inovace a entuziasmus, který nás pohání již více než 60 let.

Abychom vždy mohli co nejlépe vyhovět vašim požadavkům, je vám k dispozici náš zákaznický servis, připravený odpovědět na všechny vaše otázky nebo návrhy.

Navštivte také naši webovou stránku www.brandt.com, kde najdete nejnovější inovace a další užitečné informace.

My, společnost **BRANDT** vás vždy podpoříme a doufáme, že tento spotřebič naplno využijete.



Důležité: Před spuštěním spotřebiče si přečtete tento návod k obsluze, který obsahuje pokyny k instalaci a používání, abyste se rychle seznámili s jeho funkcemi.

OBSAH

1) UPOZORNĚNÍ PRO UŽIVATELE	4
a) Bezpečnostní pokyny	4
b) Technické údaje.....	8
c) Princip fungování.....	9
d) Ochrana životního prostředí.....	9
2) INSTALACE SPOTŘEBIČE.....	10
a) Před instalací.....	10
b) Instalace.....	10
c) Elektrické připojení.....	10
d) Nádobí.....	11
e) Popis spotřebiče.....	13
f) Ovládací panel.....	14
g) Instalace otočného talíře	15
h) Použití spotřebiče.....	15
3) PÉČE A ČIŠTĚNÍ SPOTŘEBIČE.....	16
4) ODSTRANĚNÍ MOŽNÝCH PROBLÉMŮ.....	16

1) UPOZORNĚNÍ PRO UŽIVATELE



Tento návod k obsluze si uschovejte. Pokud tento spotřebič prodáváte nebo předáte jiné osobě, ujistěte se, že jste novému majiteli dali i tento návod k obsluze. Před instalací a používáním spotřebiče si přečtěte tyto pokyny. Jsou napsány pro vaši bezpečnost a bezpečnost ostatních.

a) Bezpečnostní pokyny

Všeobecné informace:



DŮLEŽITÉ BEZPEČNOSTNÍ POKYNY SI POZORNĚ PŘEČTĚTE A USCHOVEJTE PRO POUŽITÍ V BUDOUCNOSTI.



- Tento spotřebič je určen výhradně pro použití v domácnosti. Můžete ho používat jen v uzavřeném a vytápěném prostředí, jakým je kuchyň nebo jiná místnost, která splňuje stejné technické parametry. Jeho použití v komunálních nebo profesionálních prostorách, např. v kancelářích nebo dílnách, v kempech nebo hotelích, není v souladu s pokyny výrobce.
- Děti si se spotřebičem nesmějí hrát.

Instalace:

- tento spotřebič instalujte přesně podle instalačních pokynů dodaných s tímto návodem k obsluze. Přečtěte si kapitulu „INSTALACE SPOTŘEBIČE“.
- Váš spotřebič není určen pro použití s externím časovačem nebo samostatným systémem dálkového ovládnání.
- Spotřebič není určen k zabudování do kuchyňského
- Nad spotřebičem ponechte minimálně 30 cm volného místa.
- Nezakrývejte žádné větrací otvory na spotřebiči.

- Pokud je spotřebič zakrytý nebo v kontaktu s hořlavými materiály, například záclonami, závěsy a podobnými předměty, existuje při provozu nebezpečí vzniku požáru.
- Napájecí kabel udržujte mimo horkých povrchů.
- Umístěte spotřebič, včetně kabelu, mimo dosah dětí mladších 8 let.



Použití

-  Spotřebič a jeho přístupné části se během používání zahřívají.
-  Kapaliny a jiné potraviny nesmíte ohřívat v uzavřených nádobách, protože mohou explodovat.
Během používání spotřebiče mohou být přístupné povrchy horké.
- Tento spotřebič mohou používat děti ve věku 8 a více let a osoby se sníženými fyzickými, smyslovými nebo mentálními schopnostmi nebo bez zkušeností nebo znalostí, pokud jsou pod dozorem odpovědné osoby, nebo pokud byly poučeny o bezpečném používání spotřebiče a pochopily možná rizika.
- Děti by neměly mít přístup ke spotřebiči, pokud nejsou pod neustálým dozorem
- Pokud je spotřebič v činnosti, nic na něj neodkládejte.
- Abyste předešli poškození spotřebiče, nikdy ho nepoužívejte, pokud je prázdný nebo bez štítku.
- Používejte jen nádoby vhodné pro použití v mikrovlnných troubách.
- Kovové nádoby na jídlo a nápoje nesmíte v mikrovlnné troubě používat. Před vložením do spotřebiče odstraňte všechny uzavírací svorky a kovové části nádob nebo sáčků.

- Na vyjímání nádobí ze spotřebiče vždy používejte kuchyňské rukavice. Některé nádoby absorbují teplo z jídla, a proto je velmi horké.
- Abyste předešli poškození spotřebiče, nikdy ho nepoužívejte, pokud je prázdný nebo bez štítku.
- Pokud je vloženo velmi malé množství potravin, položte vedle sklenici vody, abyste zvýšili naplnění spotřebiče.
- Ohřívání nápojů ve spotřebiči může způsobit náhlý nebo opožděný proud vroucí kapaliny. Z tohoto důvodu je třeba při manipulaci s nádobou dodržovat preventivní opatření.
- Abyste zabránili popáleninám, obsah dětských lahví a nádob s dětskou výživou musíte před konzumací promíchat nebo protřepat a zkontrolovat teplotu.
- Ve spotřebiči nedoporučujeme ohřívát vejčíčka ve skořápkách a celá natvrdo uvařená vejčíčka, protože mohou explodovat, dokonce i po vypnutí spotřebiče.
- Na přikrývání pokrmů nepoužívejte hliníkovou fólii. Nezakrývejte části spotřebiče alobalem.
- Při ohřívání potravin v plastových nebo papírových nádobách dávejte pozor, aby se nevznítily.
- Pokud ze spotřebiče vychází kouř, přerušete provoz nebo odpojte spotřebič od elektrické zásuvky a nechte dveře zavřené, abyste zabránili možnému rozšíření plamene.

Čištění:

-  Pokud nebudete spotřebič udržovat čistý, může to způsobit poškození povrchu a nepříznivě ovlivnit životnost spotřebiče, případně vést k nebezpečí.

-  Před čištěním spotřebič vypněte a odpojte od elektrické zásuvky.
-  Spotřebič produkuje mikrovlny a obsahuje obvod vysokého napětí. Neodstraňujte kryt.
Pro každou nekvalifikovanou osobu je nebezpečné provádět údržbu nebo opravy.
- Čištění a údržbu mohou provádět pouze děti starší 8 let a musí být pod dohledem odpovědné osoby.
Doporučujeme spotřebič pravidelně čistit a odstraňovat zbytky potravin. Spotřebič pravidelně čistěte. Vždy odstraňte všechny zbytky potravin.
- Spotřebič nečistěte brusnou houbou nebo kovovou škrabkou.
- Spotřebič nesmíte čistit párou.
- Těsnění dveří a rám je třeba pravidelně kontrolovat, aby nedošlo k jejich poškození. Pokud jsou poškozené, spotřebič přestaňte používat a nechte ho zkontrolovat servisním technikem.
- Při odpojování spotřebiče nikdy netahejte za kabel, ale odpojte zatažením za síťovou zástrčku.
- Pokud je síťový kabel poškozen, musí ho vyměnit výrobce, jeho servisní středisko, nebo jiná kvalifikovaná osoba.
- Pokud potřebujete vyměnit žárovku ve spotřebiči, kontaktujte servisní středisko.
- Odstraněním ochranného krytu spotřebiče se vystavíte nebezpečné mikrovlnné energii.

- Odstranění ochranného krytu ze spotřebiče, i když je vypnutý a odpojený od elektrické zásuvky, může způsobit úraz elektrickým proudem.

Nesprávné použití:

- Výrobce nenese odpovědnost v případě použití spotřebiče v rozporu s předpisy. Při používání spotřebiče dodržujte všeobecné pokyny a bezpečnostní pokyny uvedené v tomto návodu k obsluze.
- Použití příslušenství, které není doporučeno výrobcem spotřebiče, může způsobit nebezpečné situace nebo zranění.
- Tento spotřebič je určen pro ohřev jídel a nápojů. Používejte ho pouze pro účely popsané v tomto návodu.
- Tento spotřebič není určen k sušení nebo mytí potravin, na ohřívání pantoflů, výhřevných podložek, houbiček, vlhkého prádla a jiných podobných předmětů, protože může dojít k popálení, vznícení nebo požáru. Není určen ani na sterilizaci.
- Nepoužívejte spotřebič na pečení a na uskladnění předmětů nebo potravin.
- Do trouby nekládejte chléb, sušenky a podobné potraviny.

b) Technické údaje

Model	SM2500W / SM2500B
Jmenovité napětí	230 V ~ 50 Hz
Jmenovitý příkon (mikrovlnná trouba)	1400 W
Jmenovitý výstupní výkon (mikrovlnná trouba)	900 W
Vnitřní objem	25 l
Průměr otočného talíře	27 cm
Vnější rozměry (H x Š x V)	483 x 411 x 281 mm
Hmotnost	13,9 kg

c) Princip fungování

Mikrovlny používané na vaření jsou elektromagnetické vlny.

V našem prostředí se běžně vyskytují ve formě radioelektrických vln, světla nebo infračervených paprsků.

Jejich frekvence je přibližně 2 450 MHz.

Jejich fungování:

- Jsou odráženy kovy.
- Procházejí přes všechny ostatní materiály.
- Jsou absorbovány molekulami vody, tuku a cukru.

Když jsou potraviny vystaveny mikrovlnám, jejich molekuly se začnou rychle pohybovat, což způsobí zahřátí.

Mikrovlny proniknou do přibližně 2,5 cm; pokud jsou potraviny hrubší, jádro jídla se uvaří, jako při tradičním vaření.

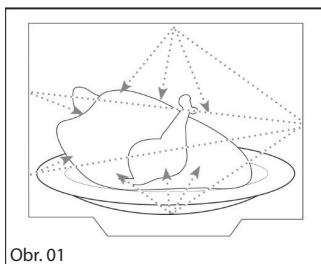

d) Ochrana životního prostředí

Je třeba poznamenat, že mikrovlny spouštějí v potravinách jednoduchý tepelný jev a že nejsou zdraví škodlivé.



Na konci životnosti spotřebič nesmíte likvidovat spolu s domovním odpadem. Musíte ho předat do recyklačního střediska nebo prodejci. Zajistíte tím, že spotřebič bude správně zlikvidován, a předejdete tak škodlivým následkům na zdraví a životním prostředí.

Recyklace též pomáhá šetřit energii a nerostné zdroje.

Logo na výrobku znamená, že ho nesmíte likvidovat s domovním odpadem. Další informace získáte na místních úřadech nebo v obchodě, kde jste tento výrobek koupili.

Spotřebič obsahuje materiály, které je možné recyklovat. Proto je označen tímto logem, které informuje, že opotřebovaný spotřebič nesmí být likvidován s domovním odpadem.

Recyklace spotřebičů organizovaná výrobcem proto bude probíhat za nejlepších možných podmínek v souladu s platnou evropskou směrnicí o odpadních elektrických a elektronických zařízeních. Kontaktujte místní úřad nebo prodejce, kteří vás nasměrují na nejbližší sběrná místa. Děkujeme vám za pomoc při ochraně životního prostředí.

2) INSTALACE SPOTŘEBIČE

a) Před instalací



Upozornění:

Zkontrolujte, zda se spotřebič během přepravy nepoškodil (zda nejsou dveře nebo těsnění zdeformované atd.).

Jestliže zaznamenáte jakékoliv poškození, spotřebič neinstalujte, ale kontaktujte svého prodejce.

Odstraňte obalový materiál a odložte příslušenství.

Neodstraňujte světlehnědý slídový díl, který se nachází v prostoru na pečení. Tento díl chrání magnetron.

b) Instalace

1. Tento spotřebič nesmí být zabudován do kuchyňské linky.

Ponechte nejméně 30 cm volného prostoru nad a 20 cm po stranách spotřebiče (obr. 1). Nedemontujte nožičky spotřebiče.

Obr. 1

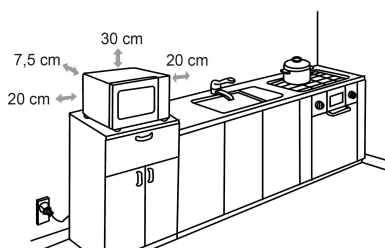

c) Elektrické připojení

- Používejte jen zásuvku s **uzemňovací svorkou** připojenou v souladu s platnými bezpečnostními normami.
- V elektrické instalaci musí být přístupné odpojovací zařízení, které je schopné odpojit spotřebič od elektrické sítě, a jehož mezera mezi kontakty je minimálně 3 mm.
- Pokud je napájecí kabel poškozený, musí jej vyměnit výrobce, jeho servisní středisko nebo podobně kvalifikovaná osoba.

Zkontrolujte, zda:

- je výkon zařízení dostatečný.
- je síťový kabel v dobrém stavu.
- je průměr kabelů v souladu s pravidly instalace.
- je elektrický obvod vybaven 16 ampérovým jističem.



V případě pochybností kontaktujte kvalifikovaného elektrikáře.

Spotřebič připojte k zásuvce před jeho umístěním do finální polohy.

Elektrickou bezpečnost musíte zajistit správným připojením. Během údržby musíte spotřebič odpojit od elektrické sítě.

Spotřebič musí být připojen k standardizovanému napájecímu kabelu se třemi vodiči 1,5 mm² (1 živý + 1 neutrální + 1 uzemnění), který musí být připojen k jednofázové síti s napětím 220–240 V 50 Hz se standardizovanou elektrickou zásuvkou CEI 60083 vybavenou dvěma kolíky a uzemněním v souladu s platnými pravidly instalace.

Uzemňovací vodič (zelenožlutý) je připojen ke svorce spotřebiče a musí být připojen k uzemnění elektrické instalace.

Neutrální vodič (modrý) musí být připojen jako neutrální.

Živý vodič (červený, černý nebo hnědý) musí být připojen k síťovému napětí.

Zástrčka nebo jakékoliv jiné elektrické odpojovací zařízení musí být přístupné, aby bylo možné okamžité nouzové odpojení.

Elektrická instalace musí obsahovat odpojovací zařízení, které musí být schopné vypnout spotřebič od sítě, a jehož kontakty mají rozstup minimálně 3 mm.

Pokud je spotřebič poškozený, odpojte jej od elektrické sítě.

Pokud je síťový kabel na vašem spotřebiči poškozený, musí ho vyměnit výrobce, jeho servisní středisko nebo podobně kvalifikovaná osoba.

Upozornění: Neneseme odpovědnost v případě nehody nebo poškození způsobeného neexistujícím, vadným nebo nesprávným uzemněním.

d) Nádobí

Přečtěte si pokyny v části „Materiály, které můžete a které nelze použít v mikrovlnné troubě“. Existuje určité nekovové kuchyňské nářadí, které není bezpečné používat v mikrovlnné troubě. Pokud máte pochybnosti, můžete předmětné nářadí otestovat podle postupu uvedeného níže.

Test nádobí:

1. Naplňte nádobu vhodnou do mikrovlnné trouby 1 sklenicí studené vody (250 ml) spolu s příslušným nádobím.
2. Vařte při maximálním výkonu 1 minutu.
3. Opatrně se dotkněte nádobí. Pokud je prázdné nádobí teplé, nepoužívejte ho k vaření v mikrovlnné troubě.
4. Nepřekračujte čas vaření 1 minutu.

Materiály, které můžete používat v mikrovlnné troubě

Nádobí	Poznámky
Alabal	Pouze na zakrytí. Malé kousky lze použít k zakrytí tenkých částí masa nebo drůbeže, aby se zabránilo nadměrnému vaření. Pokud je fólie velmi blízko stěny spotřebiče, může se vyskytnout jiskření. Fólie by měla být od stěny trouby vzdálená minimálně 2,5 cm.
Nádoba na pečení	Postupujte podle pokynů výrobce. Dno pečicí nádoby musí být minimálně 3/16 palce (5 mm) nad otočným kruhem. Nesprávné používání může způsobit prasknutí otočného kruhu.
Stolní nádobí	Jen nádobí bezpečné pro používání v mikrovlnné troubě. Postupujte podle pokynů výrobce. Nepoužívejte prasklé nebo otlučené nádobí.
Sklenice	Vždy sejměte víčko. Používejte pouze pro ohřívání jídla. Většina sklenic není tepelně odolná a může prasknout.
Skleněné nádobí	Jen tepelně odolné skleněné nádoby do trouby. Ujistěte se, zda nemají žádné kovové prvky. Nepoužívejte prasklé nebo otlučené nádobí.
Sáčky na vaření v troubě	Postupujte podle pokynů výrobce. Nezavírejte kovovou sponkou. Prořízněte otvory, aby mohla odcházet pára.
Papírové talíře a šálky	Používejte pouze pro krátkodobé vaření/ohřívání. Nenechávejte při vaření bez dohledu.
Papírové utěrky	Používejte k zakrytí jídla při ohřívání a na absorbování tuku. Používejte pod dohledem a jen na krátkodobé vaření.
Pergamenový papír	Používejte na přikrytí za účelem zabránění vystříkávání nebo jako obal při vaření v páře.
Plast	Jen nádobí bezpečné pro používání v mikrovlnné troubě. Postupujte podle pokynů výrobce. Plast by měl být označen jako „Bezpečný pro použití v mikrovlnné troubě“. Některé plastové nádoby měknou, když se jídlo ohřívá. „Varné sáčky“ a pevně uzavřené plastové sáčky by měly být rozříznuté, propíchnuté nebo otevřené podle pokynů na obalu.
Plastová fólie	Jen nádobí bezpečné pro použití v mikrovlnné troubě. Používejte na zakrývání jídla při vaření pro uchování vlhkosti. Nedovolte, aby se plastová fólie dotýkala jídla.
Voskový papír	Používejte na přikrytí za účelem zabránění vystříkávání a udržení vlhkosti.

Materiály, které nesmíte používat v mikrovlnné troubě

Nádobí	Poznámky
Hliníkový podnos	Může způsobovat jiskření. Jídlo přemístěte do nádoby bezpečné pro použití v mikrovlnné troubě.
Potravinový karton s	Může způsobovat jiskření. Jídlo přemístěte do nádoby bezpečné pro použití v mikrovlnné troubě.
kovovým držadlem	Může způsobovat jiskření. Jídlo přemístěte do nádoby bezpečné pro použití v mikrovlnné troubě.
Kovové potřeby nebo potřeby s kovovými částmi	Kov odstiňuje jídlo před mikrovlnnou energií. Kovové části mohou způsobit jiskření.
Kovové svorky	Mohou způsobit jiskření a otevřený oheň v troubě.
Plastová pěna	Plastová pěna se může rozpustit nebo kontaminovat tekutinu uvnitř, pokud bude vystavena vysoké teplotě.
Dřevo	Dřevo se používáním v mikrovlnné troubě vysuší a může se štěpit nebo praskat.

e) Popis spotřebiče

Názvy částí a příslušenství

Vyjměte spotřebič a veškeré příslušenství z krabice a ze spotřebiče.

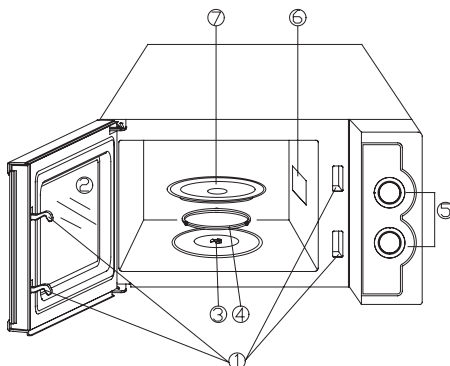

1. Dvířka s bezpečnostním mechanismem	5. Ovládací panel
2. Okénko mikrovlnné trouby	6. Vlnovod
3. Hnací hřídel	7. Skleněný otočný talíř
4. Kolečka na otáčení skleněného talíře	

f) Ovládací panel

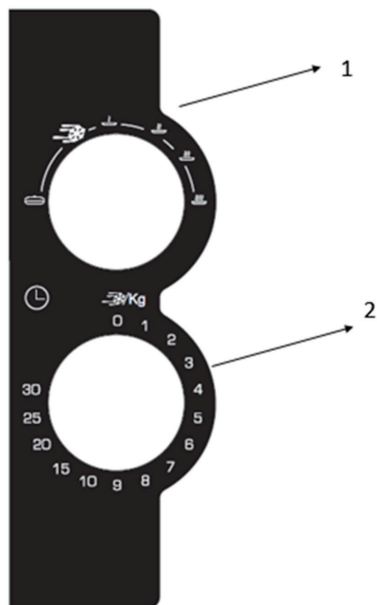

Ovládací panel obsahuje ovladače pro výběr funkcí. Horní ovladač slouží pro výběr výkonu a dolní ovladač pro nastavení času.

1- Ovladač napájení/funkce

Tímto ovladačem nastavíte výkon vaření. Toto je první krok při zahájení vaření.

2- Časovač

Tento ovladač umožňuje vizuální nastavení času vaření. Chcete-li nastavit čas vaření, otočte ovladačem na požadovaný čas (maximálně 30 minut).

Mikrovlnné vaření

Při mikrovlnném vaření máte na výběr ze šesti stupňů výkonu.

Chcete-li zvýšit výkon otočte ovladač ve směru hodinových ručiček. V tabulce níže je popis úrovní výkonu:

	Výkon	Popis
1	100 %	Maximální výkon
2	88 %	Vysoký výkon
3	73 %	Střední výkon
4	52 %	Nízký výkon
5	42 %	Rozmrazování
6	20 %	Udržování teploty

g) Instalace otočného talíře



1. Čep (na dolní straně)
2. Skleněný talíř
3. Hnací hřídel
4. Kolečka na otáčení skleněného talíře

- a. Skleněný talíř nikdy neumísťujte naopak. Skleněný talíř se musí volně otáčet.
- b. Během vaření musíte vždy použít skleněný talíř i kolečka na otáčení otočného talíře.
- c. Všechny potraviny a nádoby s jídlem vždy umístěte na skleněný talíř.
- d. Pokud skleněný talíř nebo kolečka na otáčení skleněného talíře prasknou nebo se poškodí, kontaktujte nejbližší autorizované servisní středisko.

h) Použití spotřebiče

Spuštění vaření:

1. Vložte jídlo do mikrovlnné trouby a zavřete dvířka.
2. Otočením ovladače napájení/funkce zvolte požadovanou úroveň.
3. Otočením ovladače časovače nastavíte dobu vaření.

Poznámka: Mikrovlnná trouba začne pracovat okamžitě po nastavení časovače.

Čas můžete opět nastavit, pokud je zbývající čas kratší než 2 minuty. Otočte ovladač časovače nad hodnotu 2 minut a pak až na požadovaný čas.

UPOZORNĚNÍ: Když vyjímáte jídlo z mikrovlnné trouby před dosažením nastaveného času nebo pokud mikrovlnnou troubu nepoužíváte VŽDY ZKONTROLUJTE, ŽE JSTE OVLADAČ ČASOVAČE VRÁTILI POLOHY „O“. Chcete-li spotřebič vypnout před koncem vaření, stiskněte tlačítko otevření dvířek mikrovlnné trouby a otevřete je zatažením za rukojeť.

3) PÉČE A ČIŠTĚNÍ SPOTŘEBIČE

Doporučujeme pravidelně čistit spotřebič a odstraňovat zbytky jídla na vnitřních i vnějších površích spotřebiče. K čištění použijte navlhčený hadřík. Pokud spotřebič nebudete pravidelně čistit, můžete poškodit jeho povrch, což může mít vliv na životnost a bezpečnost. Pokud jsou dvířka nebo závěs dvířek poškozené, troubu byste neměli používat, dokud ji neopraví oprávněná osoba.

Spotřebič nečistěte parním čističem.

Na čištění nedoporučujeme používat abrazivní prostředky, alkohol nebo ředidlo, protože mohou poškodit spotřebič.

V případě zápachu nebo připečených nečistot vařte ve sklenici dvě minuty vodu s citronovou šťávou a octem a potom očistěte trochou prostředku na mytí nádobí.

Talíř můžete odložit, abyste si usnadnili čištění. Pokud vyjmete kolečka na otáčení skleněného talíře, zabraňte vniknutí vody do otvoru s hnacím hřídelem.

Po ukončení čištění nezapomeňte umístit kolečka na otáčení skleněného talíře a skleněný talíř zpět na své místo.

4) ODSTRANĚNÍ MOŽNÝCH PROBLÉMŮ

Pokud máte pochybnosti o správnosti fungování spotřebiče, nemusí to ještě znamenat, že je poškozený. Zkontrolujte spotřebič podle následující tabulky:

Problém	Řešení
Spotřebič se nespustí.	Zkontrolujte elektrické připojení spotřebiče. Ujistěte se, že jsou dvířka správně zavřena.
Spotřebič je hlučný. Otočný talíř se neotáčí správně.	Vyčistěte kolečka a prostor pod otočným talířem. Zkontrolujte, zda jsou kolečka správně umístěna.
Na okénku kondenzuje vlhkost.	Kondenzát utřete utěrkou.
Během provozu spotřebiče se jídlo neohřívá.	Zkontrolujte, zda je nádobí vhodné pro mikrovlnné trouby a zda je nastaven vhodný výkon.
Spotřebič jiskří.	Spotřebič důkladně vyčistěte, odstraňte mastnotu, zbytky z vaření. Odstraňte všechny kovové předměty ze stěn. Nikdy nepoužívejte kovové předměty s mřížkou.
Osvětlení nefunguje	O výměnu žárovky požádejte kvalifikované servisní středisko.



Varování:

Budte opatrní, ve spotřebiči je vysoké napětí.

Nepokoušejte se sami spotřebič opravovat.