

Brandt



NÁVOD NA OSBLUHU

Mikrovlnná rúra

SM2500W/B

Vážený zákazník,

Ďakujeme, že ste si previli dôveru našej spoločnosti a kúpili ste si spotrebič značky **BRANDT**.

Tento spotrebič bol navrhnutý a vyrobený s ohľadom na váš životný štýl a vaše požiadavky, aby čo najlepšie plnil vaše očakávania. Do výroby sme vložili našu odbornosť, ducha inovácie a entuziazmus, ktorý nás poháňa už viac ako 60 rokov.

Aby sme vždy mohli čo najlepšie vyhovieť vašim požiadavkám, je vám k dispozícii náš zákaznícky servis, pripravený odpovedať na všetky vaše otázky alebo návrhy.

Navštívte aj našu webovú stránku www.brandt.com, kde nájdete najnovšie inovácie a ďalšie užitočné informácie.

My, spoločnosť **BRANDT** vás vždy podporíme a dúfame, že tento spotrebič naplno využijete.



Dôležité: Pred spustením spotrebiča si prečítajte tento návod na obsluhu, ktorý obsahuje pokyny na inštaláciu a používanie. aby ste sa rýchlo oboznámili s jeho funkciami.

OBSAH

| | |
|--|----|
| 1) Upozornenia pre POUŽÍVATEĽA | 4 |
| a) Bezpečnostné pokyny | 4 |
| b) Technické údaje | 8 |
| c) Princíp fungovania | 9 |
| d) Ochrana životného prostredia | 9 |
| 2) Inštalácia spotrebiča | 10 |
| a) Pred inštaláciou | 10 |
| b) Inštalácia | 10 |
| c) Elektrické pripojenie | 10 |
| d) Riad | 11 |
| e) Popis spotrebiča | 13 |
| f) Ovládací panel | 14 |
| g) Inštalácia otočného taniera | 15 |
| h) Použitie spotrebiča | 15 |
| 3) STAROSTLIVOSŤ A ČISTENIE SPOTREBIČA | 16 |
| 4) Odstránenie možných problémov | 16 |

1) UPOZORNENIA PRE POUŽÍVATEĽA



Tento návod na obsluhu si uschovajte. Ak tento spotrebič predávate alebo odovzdáte inej osobe, uistite sa, že ste novému majiteľovi dali aj tento návod na obsluhu. Pred inštaláciou a používaním spotrebiča si prečítajte tieto pokyny. Sú napísané pre vašu bezpečnosť a bezpečnosť ostatných.

a) *Bezpečnostné pokyny*

Všeobecné informácie:



DÔLEŽITÉ BEZPEČNOSTNÉ POKYNY SI POZORNE PREČÍTAJTE A USCHOVAJTE PRE POUŽITIE V BUDÚCNOSTI.



- Tento spotrebič je určený výhradne na použitie v domácnosti. Môžete ho používať len v uzatvorenom a vykurovanom prostredí, akým je kuchyňa alebo iná miestnosť, ktorá spĺňa rovnaké technické parametre. Jeho použitie v komunálnych alebo profesionálnych priestoroch, napr. v kanceláriách alebo dielňach, v kempingoch alebo hoteloch, nie je v súlade s pokynmi výrobcu.
- Deti sa so spotrebičom nesmú hrať.

Inštalácia:

- tento spotrebič inštalujte presne podľa inštalačných pokynov dodaných s týmto návodom na obsluhu. Prečítajte si kapitolu „INŠTALÁCIA SPOTREBIČA“.
- Váš spotrebič nie je určený na používanie s externým časovačom alebo samostatným systémom diaľkového ovládania.
- Spotrebič nie je určený na zabudovanie do kuchynského nábytku.
- Nad spotrebičom ponechajte minimálne 30 cm voľného miesta.
- Nezakrývajte žiadne vetracie otvory na spotrebiči.

- Ak je spotrebič zakrytý alebo v kontakte s horľavými materiálmi, napríklad záclonami, závesmi a podobnými predmetmi, existuje pri prevádzke nebezpečenstvo vzniku požiaru.
- Napájací kábel udržiavajte mimo horúcich povrchov.
- Umiestnite spotrebič, vrátane kábla, mimo dosahu detí mladších ako 8 rokov.



Použitie

-  Spotrebič a jeho prístupné časti sa počas používania zahrievajú.
-  Kvapaliny a iné potraviny nesmiete ohrievať v uzatvorených nádobách, pretože môžu explodovať. Počas používania spotrebiča môžu byť prístupné povrchy horúce.
- Tento spotrebič môžu používať deti vo veku 8 a viac rokov a osoby so zníženými fyzickými, zmyslovými alebo mentálnymi schopnosťami alebo bez skúseností alebo znalostí, ak sú pod dozorom zodpovednej osoby, alebo ak boli poučené o bezpečnom používaní spotrebiča a pochopili možné riziká.
- Deti by nemali mať prístup k spotrebiču, ak nie sú pod neustálym dozorom.
- Ak je spotrebič v činnosti, nič naň neodkladajte.
- Aby ste predišli poškodeniu spotrebiča, nikdy ho nepoužívajte, ak je prázdny alebo bez štítka.
- Používajte len riad vhodný na použitie v mikrovlnných rúrach.
- Kovové nádoby na jedlo a nápoje nesmiete v mikrovlnnej rúre používať. Pred vložením do spotrebiča odstráňte všetky uzatváracie svorky a kovové časti nádob alebo vreciek.

- Na vyberanie riadu zo spotrebiča vždy používajte kuchynské rukavice. Niektoré riady absorbujú teplo z jedla, a preto sú veľmi horúce.
- Aby ste predišli poškodeniu spotrebiča, nikdy ho nepoužívajte, ak je prázdny alebo bez štítka.
- Ak je vložených potravín veľmi malé množstvo, položte vedľa pohár vody, aby ste zvýšili naplnenie spotrebiča.
- Ohrievanie nápojov v spotrebiči môže spôsobiť náhly alebo oneskorený prúd vriacej kvapaliny. Z tohto dôvodu je potrebné pri manipulácii s nádobou dodržiavať preventívne opatrenia.
- Aby ste zabránili popáleninám, obsah detských fliaš a nádob s detskou výživou musíte pred konzumáciou premiešať alebo pretrepať a skontrolovať teplotu.
- V spotrebiči neodporúčame ohrievať vajíčka v škrupinách a celé natvrdo uvarené vajíčka, pretože môžu explodovať, dokonca aj po vypnutí spotrebiča.
- Na prikrývanie pokrmov nepoužívajte hliníkovú fóliu. Nezakrývajte časti spotrebiča alobalom.
- Pri ohrievaní potravín v plastových alebo papierových nádobách dávajte pozor aby sa nevznietili.
- Ak zo spotrebiča vychádza dym, prerušte prevádzku alebo odpojte spotrebič od elektrickej zásuvky a nechajte dvere zatvorené, aby ste zabránili možnému rozšíreniu plameňa.

Čistenie:

-  Ak nebudete spotrebič udržiavať čistý, môže to spôsobiť poškodenie povrchu a nepriaznivo ovplyvniť životnosť spotrebiča, prípadne viesť k nebezpečenstvu.

-  Pred čistením spotrebič vypnite a odpojte od elektrickej zásuvky.
-  Spotrebič produkuje mikrovlny a obsahuje obvod vysokého napätia. Neodstraňujte kryt.
Pre každú nekvalifikovanú osobu je nebezpečné vykonávať údržbu alebo opravy.
- Čistenie a údržbu môžu vykonávať len deti staršie ako 8 rokov a musia sú pod dohľadom zodpovednej osoby.
Odporúčame spotrebič pravidelne čistiť a odstraňovať zvyšky potravín. Spotrebič pravidelne čistite. Vždy odstráňte všetky zvyšky potravín.
- Spotrebič nečistite brúsnou špongiou alebo kovovou škrabkou.
- Spotrebič nesmiete čistiť parou.
- Tesnenie dverí a rám je potrebné pravidelne kontrolovať, aby nedošlo k ich poškodeniu. Ak sú poškodené, spotrebič prestaňte používať a nechajte ho skontrolovať servisnému technikovi.
- Pri odpájaní spotrebiča nikdy neťahajte za kábel, ale odpojte ťahaním za sieťovú zástrčku.
- Ak je sieťový kábel poškodený, musí ho vymeniť výrobca, jeho servisné stredisko, alebo iná kvalifikovaná osoba.
- Ak potrebujete vymeniť žiarovku v spotrebiči, kontaktujte servisné stredisko.
- Odstránením ochranného krytu spotrebiča sa vystavíte nebezpečnej mikrovlnnej energii.

- Odstránenie ochranného krytu zo spotrebiča, aj keď je vypnutý a odpojený od elektrickej zásuvky, môže spôsobiť úraz elektrickým prúdom.

Nesprávne použitie:

- Výrobca nenesie zodpovednosť v prípade použitia spotrebiča v rozpore s predpismi. Pri používaní spotrebiča dodržiavajte všeobecné pokyny a bezpečnostné pokyny uvedené v tomto návode na obsluhu.
- Použitie príslušenstva, ktoré nie je odporúčané výrobcom spotrebiča, môže spôsobiť nebezpečné situácie alebo zranenia.
- Tento spotrebič je určený na ohrev jedál a nápojov. Používajte ho len na účely popísané v tomto návode.
- Tento spotrebič nie je určený na sušenie alebo umývanie potravín, na ohrievanie papúč, vyhrievacích podložiek, špongií, vlhkej bielizne a iných podobných predmetov, pretože môže dôjsť k popáleniu, vznieteniu alebo požiaru. Nie je určený ani na sterilizáciu.
- Nepoužívajte spotrebič na pečenie a na uskladnenie predmetov alebo potravín.
- Do rúry nekladajte chlieb, sušienky a podobné potraviny.

b) Technické údaje

| | |
|---|--------------------|
| Model | SM2500W / SM2500B |
| Menovité napätie | 230 V ~ 50 Hz |
| Menovitý príkon (mikrovlnná rúra) | 1400 W |
| Menovitý výstupný výkon (mikrovlnná rúra) | 900 W |
| Vnútorňý objem | 25 l |
| Priemer otočného taniera | 27 cm |
| Vonkajšie rozmery (H x Š x V) | 483 x 411 x 281 mm |
| Hmotnosť | 13,9 kg |

c) Princíp fungovania

Mikrovlny používané na varenie sú elektromagnetické vlny.

V našom prostredí sa bežne vyskytujú vo forme rádioelektrických vĺn, svetla alebo infračervených lúčov.

Ich frekvencia je približne 2 450 MHz.

Ich fungovanie:

- Sú odrážané kovmi.
- Prechádzajú cez všetky ostatné materiály.
- Sú absorbované molekulami vody, tuku a cukru.

Keď sú potraviny vystavené mikrovlnám, ich molekuly sa začnú rýchlo pohybovať, čo spôsobí zahriatie.

Mikrovlny preniknú do približne 2,5 cm; ak sú potraviny hrubšie, jadro jedla sa uvarí, ako pri tradičnom varení.

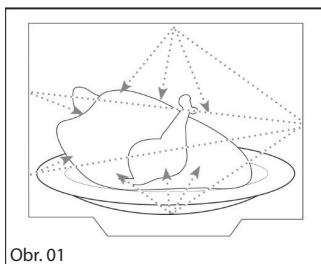

d) Ochrana životného prostredia

Treba poznamenať, že mikrovlny spúšťajú v potravinách jednoduchý tepelný jav a že nie sú zdraviu škodlivé.



Na konci životnosti spotrebič nesmiete likvidovať spolu s domovým odpadom. Musíte ho odovzdať do recyklačného strediska alebo k predajcovi. Zaistíte tým, že spotrebič bude správne zlikvidovaný, a predídete tak škodlivým následkom na zdraví a životnom prostredí. Recyklácia tiež pomáha šetriť energiu a nerastné zdroje.

Logo na výrobku znamená, že ho nesmiete likvidovať s domovým odpadom. Ďalšie informácie získate na miestnych úradoch alebo v obchode, kde ste tento výrobok kúpili.

Spotrebič obsahuje materiály, ktoré je možné recyklovať. Preto je označený týmto logom, ktoré informuje, že opotrebovaný spotrebič nesmie byť likvidovaný s domovým odpadom.

Recyklácia spotrebičov organizovaná výrobcom preto bude prebiehať za najlepších možných podmienok v súlade s platnou európskou smernicou o odpade z elektrických a elektronických zariadení. Kontaktujte miestny úrad alebo predajcu, ktoré vás nasmerujú na najbližšie zberné miesta. Ďakujeme vám za pomoc pri ochrane životného prostredia.

2) INŠTALÁCIA SPOTREBIČA

a) Pred inštaláciou



Upozornenie:

Skontrolujte, či sa spotrebič počas prepravy nepoškodil (či nie sú dvere alebo tesnenie zdeformované atď.).

Ak spozorujete akékoľvek poškodenie, spotrebič neinštalujte, ale kontaktujte svojho predajcu.

Odstráňte obalový materiál a odložte príslušenstvo.

Neodstraňujte svetlohnedý sludový diel, ktorý sa nachádza v priestore na pečenie. Tento diel chráni magnetrón.

b) Inštalácia

1. Tento spotrebič nesmie byť zabudovaný do kuchynskej linky.

Ponechajte najmenej 30 cm voľného priestoru nad a 20 cm po stranách spotrebiča (obr. 1).

Nedemontujte vyberajte nožičky spotrebiča.

Obr. 1

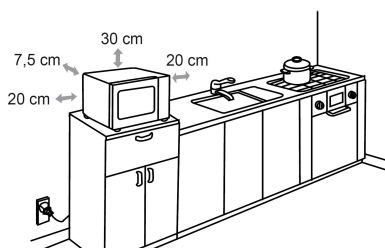

c) Elektrické pripojenie

- Používajte len zásuvku **s uzemňovacou svorkou** pripojenou v súlade s platnými bezpečnostnými normami.
- V elektrickej inštalácii musí byť prístupné odpojovacie zariadenie, ktoré je schopné odpojiť spotrebič od elektrickej siete, a ktorého medzera medzi kontaktmi je minimálne 3 mm.
- Ak je napájací kábel poškodený, musí ho vymeniť výrobca, jeho servisné stredisko alebo podobne kvalifikovaná osoba.

Skontrolujte, či:

- je výkon zariadenia dostatočný.
- je sieťový kábel v dobrom stave.
- je priemer káblov v súlade s pravidlami inštalácie.
- je elektrický obvod vybavený 16 ampérovým ističom.



V prípade pochybností kontaktujte kvalifikovaného elektrikára.

Spotrebič pripojte k zásuvke pred jeho umiestnením do finálnej polohy.

Elektrickú bezpečnosť musíte zabezpečiť správnym pripojením. Počas údržby musíte spotrebič odpojiť od elektrickej siete.

Spotrebič musí byť pripojený k štandardizovanému napájaciemu káblu s tromi vodičmi 1,5 mm² (1 živý + 1 neutrálny + 1 uzemnenie), ktorý musí byť pripojený k jednofázovej sieti s napätím 220 - 240 V 50 Hz so štandardizovanou elektrickou zásuvkou CEI 60083 vybavenou dvoma kolíkmi a uzemnením v súlade s platnými pravidlami inštalácie.

Uzemňovací vodič (zelenožltý) je pripojený k svorke spotrebiča a musí byť pripojený k uzemneniu elektrickej inštalácie.

Neutrálny vodič (modrý) musí byť pripojený ako neutrálny.

Živý vodič (červený, čierny alebo hnedý) musí byť pripojený k sieťovému napätiu.

Zástrčka alebo akékoľvek iné elektrické odpojovacie zariadenie musí byť prístupné, aby bolo možné okamžité núdzové odpojenie.

Elektrická inštalácia musí obsahovať odpojovacie zariadenie, ktoré musí byť schopné vypnúť spotrebič od siete, a ktorého kontakty majú rozstup minimálne 3 mm.

Ak je spotrebič poškodený, odpojte ho od elektrickej siete.

Ak je sieťový kábel na vašom spotrebiči poškodený, musí ho vymeniť výrobca, jeho servisné stredisko alebo podobne kvalifikovaná osoba.

Upozornenie: Nenesieme zodpovednosť v prípade nehody alebo poškodenia spôsobeného neexistujúcim, chybným alebo nesprávnym uzemnením.

d) Riad

Prečítajte si pokyny v časti „Materiály, ktoré môžete a ktoré nemôžete použiť v mikrovlnnej rúre“. Existuje určité nekovové kuchynské náradie, ktoré nie je bezpečné používať v mikrovlnnej rúre. Ak máte pochybnosti, môžete predmetné náradie otestovať podľa postupu uvedeného nižšie.

Test riadu:

1. Naplňte nádobu vhodnú do mikrovlnnej rúry 1 pohárom studenej vody (250 ml) spolu s príslušným riadom.
2. Varte pri maximálnom výkone 1 minútu.
3. Opatrne sa dotknite riadu. Ak je prázdny riad teplý, nepoužívajte ho na varenie v mikrovlnnej rúre.
4. Neprekračujte čas varenia 1 minútu.

Materiály, ktoré môžete používať v mikrovlnnej rúre

| Riad | Poznámky |
|---------------------------|--|
| Alobal | Len na zakrytie. Malé kúsky sa môžu použiť na zakrytie tenkých častí mäsa alebo hydiny, aby sa zabránilo nadmernému vareniu. Ak je fólia veľmi blízko stien spotrebiča, môže sa vyskytnúť iskrenie. Fólia by mala byť od steny rúry vzdialená minimálne 2,5 cm. |
| Nádoba na pečenie | Postupujte podľa pokynov výrobcu. Dno nádoby na pečenie musí byť minimálne 3/16 palca (5 mm) nad otočným kruhom. Nesprávne používanie môže spôsobiť prasknutie otočného kruhu. |
| Stolový riad | Len riad bezpečný pre používanie v mikrovlnnej rúre. Postupujte podľa pokynov výrobcu. Nepoužívajte prasknutý alebo obitý riad. |
| Sklenené poháre | Vždy zložte viečko. Používajte len na ohrievanie jedla. Väčšina pohárov nie je tepelne odolná a môže prasknúť. |
| Sklenený riad | Len tepelne odolné sklenené nádoby do rúry. Uistite sa, či nemajú žiadne kovové prvky. Nepoužívajte prasknutý alebo obitý riad. |
| Vrecká na varenie v rúre | Postupujte podľa pokynov výrobcu. Nezatvárajte kovovou sponkou. Prerežte otvory, aby mohla odchádzať para. |
| Papierové taniere a šálky | Používajte len pre krátkodobé varenie/ohrievanie. Nenechávajte pri varení bez dohľadu. |
| Papierové utierky | Používajte na zakrytie jedla pri ohrievaní a na absorbovanie tuku. Používajte pod dohľadom a len na krátkodobé varenie. |
| Pergamenový papier | Používajte na prikrytie za účelom zabránenia vystrekovania alebo ako obal pri varení v pare. |
| Plast | Len riad bezpečný pre používanie v mikrovlnnej rúre. Postupujte podľa pokynov výrobcu. Plast by mal byť označený ako „Bezpečný pre použitie v mikrovlnnej rúre“. Niektoré plastové nádoby mäknú, keď sa jedlo ohrieva. „Varné vrecká“ a pevne uzatvorené plastové vrecká by mali byť rozrezané, prepichneté alebo otvorené podľa pokynov na obale. |
| Plastová fólia | Len riad bezpečný na používanie v mikrovlnnej rúre. Používajte na zakrývanie jedla pri varení pre uchovanie vlhkosti. Nedovoľte, aby sa plastová fólia dotýkala jedla. |
| Voskový papier | Používajte na prikrytie za účelom zabránenia vystrekovania a udržania vlhkosti. |

Materiály, ktoré nesmiete používať v mikrovlnnej rúre

| Riad | Poznámky |
|---|---|
| Hliníkový podnos | Môže spôsobiť iskrenie. Jedlo premiestnite do nádoby bezpečnej na použitie v mikrovlnnej rúre. |
| Potravinový kartón s kovovým držadlom | Môže spôsobiť iskrenie. Jedlo premiestnite do nádoby bezpečnej na použitie v mikrovlnnej rúre. |
| Kovové potreby alebo potreby s kovovými časťami | Kov odťahuje jedlo pred mikrovlnnou energiou. Kovové časti môžu spôsobiť iskrenie. |
| Kovové svorky | Môžu spôsobiť iskrenie a otvorený oheň v rúre. |
| Papierové vrecká | Môžu spôsobiť požiar v mikrovlnnej rúre. |
| Plastová pena | Plastová pena sa môže rozpustiť alebo kontaminovať tekutinu vo vnútri, ak bude vystavená vysokej teplote. |
| Drevo | Drevo sa používaním v mikrovlnnej rúre vysuší a môže sa štiepiť alebo praskať. |

e) Popis spotrebiča

Názvy častí a príslušenstva

Vyberte spotrebič a všetko príslušenstvo z krabice a zo spotrebiča.

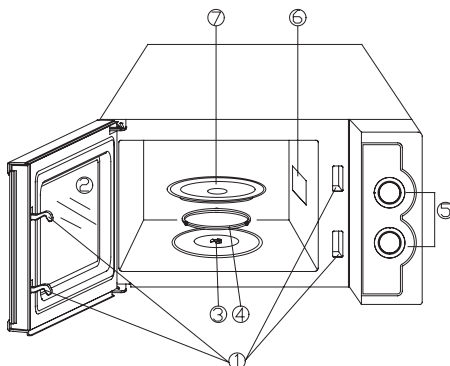

| | |
|--|---------------------------|
| 1. Dvierka s bezpečnostným mechanizmom | 5. Ovládací panel |
| 2. Okienko mikrovlnnej rúry | 6. Vlnovod |
| 3. Hnací hriadeľ | 7. Sklenený otočný tanier |
| 4. Kolieska na otáčanie skleneného taniera | |

f) Ovládací panel

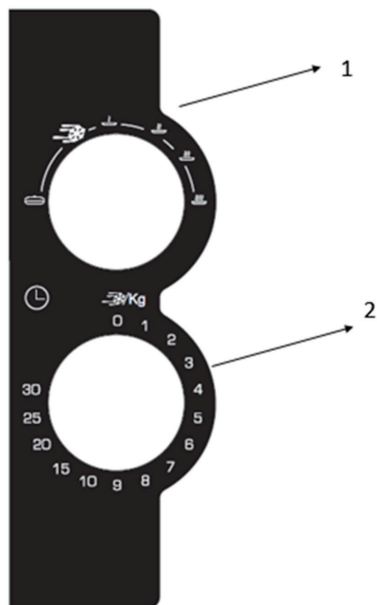

Ovládací panel obsahuje ovládače na výber funkcií. Horný ovládač slúži na výber výkonu a dolný ovládač na nastavenie času.

1- Ovládač napájania/funkcie

Týmto ovládačom nastavíte výkon varenia. Toto je prvý krok pri začatí varenia.

2- Časovač

Tento ovládač umožňuje vizuálne nastavenie času varenia. Ak chcete nastaviť čas varenia, otočte ovládačom na požadovaný čas (maximálne 30 minút).

Mikrovlnné varenie

Pri mikrovlnnom varení máte na výber zo šiestich stupňov výkonu.

Ak chcete zvýšiť výkon otočte ovládač v smere hodinových ručičiek. V tabuľke nižšie je popis úrovni výkonu:

| | Výkon | Popis |
|---|-------|---------------------|
| 1 | 100% | Maximálny výkon |
| 2 | 88% | Vysoký výkon |
| 3 | 73% | Stredný výkon |
| 4 | 52% | Nízky výkon |
| 5 | 42% | Rozmrazovanie |
| 6 | 20% | Udržiavanie teploty |

g) Inštalácia otočného taniera



1. Čap (na dolnej strane)
2. Sklenený tanier
3. Hnací hriadeľ
4. Kolieska na otáčanie skleneného taniera

- a. Sklenený tanier nikdy neumiestňujte naopak. Sklenený tanier sa musí voľne otáčať.
- b. Počas varenia musíte vždy použiť sklenený tanier aj kolieska na otáčanie otočného taniera.
- c. Všetky potraviny a nádoby s jedlom vždy umiestnite na sklenený tanier.
- d. Ak sklenený tanier alebo kolieska na otáčanie skleneného taniera prasknú alebo sa poškodia, kontaktujte najbližšie autorizované servisné stredisko.

h) Použitie spotrebiča

Spustenie varenia:

1. Vložte jedlo do mikrovlnnej rúry a zatvorte dvierka.
2. Otočením ovládača napájania/funkcie zvolte požadovanú úroveň.
3. Otočením ovládača časovača nastavíte čas varenia.

Poznámka: Mikrovlnná rúra začne pracovať okamžite po nastavení časovača.

Čas môžete opäť nastaviť, ak je zostávajúci čas kratší ako 2 minúty. Otočte ovládač časovača nad hodnotu 2 minút a potom až na požadovaný čas.

UPOZORNENIE: Keď vyberáte jedlo z mikrovlnnej rúry pred dosiahnutím nastaveného času alebo ak mikrovlnnú rúru nepoužívate **VŽDY SKONTROLUJTE, ŽE STE OVLÁDAČ ČASOVAČA VRÁTILI POLOHY „0“**. Ak chcete spotrebič vypnúť pred koncom varenia, stlačte tlačidlo otvorenia dvierok mikrovlnnej rúry a otvorte ich potiahnutím za rukoväť.

3) STAROSTLIVOSŤ A ČISTENIE SPOTREBIČA

Odporúčame pravidelne čistiť spotrebič a odstraňovať zvyšky jedla na vnútorných aj vonkajších povrchoch spotrebiča. Na čistenie použite navlhčenú utierku. Ak spotrebič nebudete pravidelne čistiť, môžete poškodiť jeho povrch, čo môže mať vplyv na životnosť a bezpečnosť. Ak sú dvierka alebo záves dvierok poškodené, rúru by ste nemali používať, kým ju neopraví oprávnená osoba.

Spotrebič nečistite parným čističom.

Na čistenie neodporúčame používať abrazívne prostriedky, alkohol alebo riedidlo, pretože môžu poškodiť spotrebič.

V prípade zápachu alebo zapečených nečistôt varte v pohári dve minúty vodu s citrónovou šťavou a octom a potom očistite trochou prostriedku na umývanie riadu.

Tanier môžete odložiť, aby ste si uľahčili čistenie. Ak vyberiete kolieska na otáčanie skleneného taniera, zabráňte vniknutiu vody do otvoru s hnacím hriadeľom.

Po ukončení čistenia nezabudnite umiestniť kolieska na otáčanie skleneného taniera a sklenený tanier späť na svoje miesto.

4) ODSTRÁNENIE MOŽNÝCH PROBLÉMOV

Ak máte pochybnosti o správnom fungovaní spotrebiča, nemusí to ešte znamenať, že je poškodený. Skontrolujte spotrebič podľa nasledujúcej tabuľky:

| Problém | Riešenie |
|---|---|
| Spotrebič sa nespustí. | Skontrolujte elektrické pripojenie spotrebiča. Uistite sa, že sú dvierka správne zatvorené. |
| Spotrebič je hlučný. Otočný tanier sa neotáča správne. | Vyčistite kolieska priestor pod otočným tanierom. Skontrolujte, či sú kolieska správne umiestnené. |
| Na okienku sa kondenzuje vlhkosť. | Kondenzát utrite utierkou. |
| Počas prevádzky spotrebiča sa jedlo nezohrieva. | Skontrolujte, či je riad vhodný pre mikrovlnné rúry a či je nastavený vhodný výkon. |
| Spotrebič iskrí. | Spotrebič dôkladne vyčistite, odstráňte mastnotu, zvyšky z varenia. Odstráňte všetky kovové predmety zo stien. Nikdy nepoužívajte kovové predmety s mriežkou. |
| Osvetlenie nefunguje | O výmenu žiarovky požiadajte kvalifikované servisné stredisko. |



Varovanie:

Buďte opatrní, v spotrebiči je vysoké napätie.

Nepokúšajte sa sami spotrebič opravovať.