

Brandt



NÁVOD K OBSLUZE

Mikrovlnná trouba

BKS7131BB

BKS7131LX

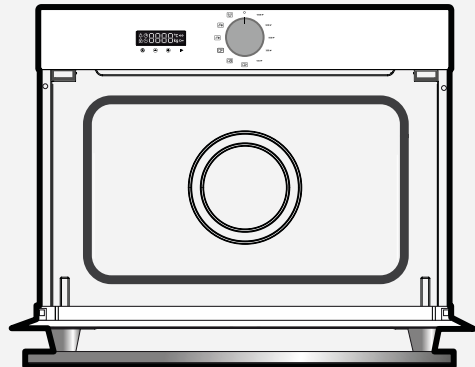

ORIGINE
FRANCE[®]
GARANTIE

Vážená zákaznice, vážený zákazníku,

právě jste si zakoupil/a výrobek značky **BRANDT** a my Vám tímto děkujeme za projevenou důvěru.

Tento výrobek jsme navrhli a vyrobili s ohledem na Vás, na Váš způsob života a na Vaše potřeby, aby co nejlépe odpovídal Vaším očekáváním. Vložili jsme do něj veškeré naše know-how, inovativní nápady a vášně, která nás pohání již déle než 60 let.

Neustále se snažíme uspokojovat Vaše potřeby, které kladete na naše výrobky, a proto jsou Vám k dispozici pracovníci našeho oddělení péče o zákazníky, kteří Vám kdykoliv rádi zodpoví Vaše dotazy nebo náměty.

Můžete se také připojit na naše internetové **stránky www.brandt.com**, kde naleznete naše nejnovější inovace a užitečné a doplňující informace.

Společnost BRANDT je šťastná, že s Vámi bude každý den, a přeje Vám, abyste ze zakoupeného zboží měl/a co největší užitek.

	<p>Štítek „Origine France Garantie“ poskytuje spotřebitelům sledovatelnost produktu jasným a objektivním označením původu. Značka BRANDT s hrdostí umísťuje toto označení na výrobky z našich francouzských továren se sídlem v Orléans a Vendôme.</p>
---	--

<https://brandt.com/>

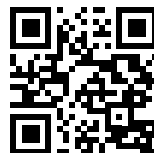

Důležité upozornění:

Před uvedením přístroje do provozu si pozorně přečtěte tento návod k instalaci a použití, abyste se rychleji seznámil/a s jeho funkcemi.



Bezpečnostní pokyny	4
ŽIVOTNÍ PROSTŘEDÍ A ÚSPORA ENERGIE	7
Prostředí	7
Tip na úsporu energie	7
instalace spotřebiče	8
Volba umístění a instalace	8
Elektrické připojení	9
Popis vašeho spotřebiče	10
Prezentace trouby	10
Displej a ovládací tlačítka	10
Příslušenství	11
Používání zařízení	12
Nastavení	12
Nabídka nastavení	13
Režimy vaření	14
Zahájení vaření	14
Péče o spotřebič	16
Čištění interiéru - exteriéru	16
Anomálie a řešení	16
Poprodejní servis	17
Intervence	17
PODPORA NA VAŘENÍ	18
Funkční zkoušky způsobilosti	18



POZORNĚ SI PŘEČTĚTE DŮLEŽITÉ BEZPEČNOSTNÍ POKYNY A UCHOVEJTE JE PRO BUDOUCÍ POUŽITÍ.

Tento návod je k dispozici ke stažení na internetových stránkách značky.

Důležité upozornění:

Než přístroj spustíte, pozorně si přečtete tento montážní návod, abyste se rychleji seznámili s jeho funkcemi. Tento návod k použití uschovejte u přístroje. Pokud přístroj prodáte nebo předáte jiné osobě, zajistěte, aby s přístrojem obdržela i návod k použití.

S těmito pokyny se prosím seznámete před instalací a použitím přístroje. Jsou sepsány pro Vaši bezpečnost a bezpečnost dalších osob.

— Toto zařízení je určeno pro použití v domácích a podobných prostředích, jako jsou: Kuchyňské kouty určené pro pracovníky obchodů, kanceláří a dalších profesionálních zařízení. Farmy. Používání u klientů v hotelích, motelích a dalších ubytovacích zařízeních; zařízení typu hostinských pokojů.

— Děti do 8 let věku a osoby s omezenými fyzickými,

smyslovými nebo mentálními schopnostmi nebo osoby s nedostatečnou zkušeností či znalostmi mohou toto zařízení používat pouze tehdy, pokud jsou pod dohledem nebo obdrží předchozí informace o používání zařízení a pochopí případná rizika. Děti si nesmějí hrát se zařízením. Postup čištění a údržby nesmí provádět děti bez dozoru.

— Dávejte pozor, aby si se spotřebičem nehrály děti.

UPOZORNĚNÍ: Přístroj a jeho dostupné části jsou při používání teplé. Dávejte pozor, abyste se nedotkli topných těles uvnitř trouby. Děti do 8 let věku musejí být udržovány v bezpečné vzdálenosti, nebo musejí být pod stálým dohledem.

Pro kohokoliv jiného než kompetentní osobu je nebezpečné provádět údržbové nebo servisní práce vyžadující sejmutí krytu, který



chrání před vystavením energii mikrovln.

Tekutiny nebo jiné potraviny nesmí být ohřívány v hermeticky uzavřených nádobách, protože by mohly explodovat.

Nedovolte dětem použít troubu bez dozoru, aniž by jim byly dány patřičné pokyny umožňující dítěti použít troubu bezpečným způsobem a rozumět rizikům vyplývajícím z nesprávného použití.

Funguje-li trouba v kombinovaném režimu, doporučujeme, aby ji děti z důvodu vysoké teploty používaly pouze pod dohledem dospělých.

— Používejte výhradně nádobí vhodné pro použití v mikrovlnných troubách.

— Při ohřívání pokrmů v plastových nebo papírových nádobách na troubu dohlížejte, aby nedošlo ke vznícení.

— Objeví-li se kouř, vypněte nebo odpojte troubu a nechte dvířka zavřená, aby se udusily případné plameny.

— Ohřívání nápojů v režimu mikrovlnného ohřevu může způsobit náhlé i pozdější vykypění vroucího nápoje,

je tedy třeba s nádobou manipulovat velmi opatrně.

— Obsah sacích lahví a nádobek s dětskými výživami promíchejte nebo protřepejte a před konzumací zkontrolujte teplotu tak, aby nedošlo k popálení.

— Při mikrovlnném ohřevu potravin nebo nápojů nepoužívejte kovové nádoby.

— Nedoporučujeme vařit v mikrovlnné troubě vejce ve skořápce a ohřívát celá vejce natvrdo, protože hrozí riziko exploze, a to i po uvaření.

— Tento přístroj je zkonstruován pro vaření se zavřenými dveřmi.

— Mikrovlnná trouba je určena k ohřívání potravin a nápojů. Sušení potravin nebo prádla a nahřívání vyhřívaných polštářů, bačkor, mycích houbiček, mokrého prádla a jiných podobných předmětů může způsobit poranění, vznícení nebo požár.

UPOZORNĚNÍ: Jsou-li poškozená dvířka nebo těsnění, trouba nesmí být uvedena do provozu, dokud ji neopraví odborník.

— Doporučuje se pravidelně



troubu čistit a odstranit veškeré zbytky potravin.

— Pokud přístroj neudržíte v čistotě, mohl by se jeho povrch poškodit a ovlivnit jeho životnost, což může způsobit nebezpečnou situaci.

— Nepoužívejte zařízení pro parní čištění.

— Na čištění skleněných dvířek trouby nepoužívejte abrazivní čisticí prostředky nebo tvrdé kovové škrabky, protože byste mohli poškrábat jejich povrch a sklo by mohlo prasknout.

Elektrická zásuvka musí být po instalaci přístupná.

Musí být umožněno odpojení spotřebiče od napájecí sítě buď prostřednictvím zástrčky v elektrické zásuvce, anebo začleněním vypínače do pevných vedení v souladu s pravidly instalace. Ochranný drát (zeleno-žlutý) musí být spojen s uzemňovací svorkou zástrčky v elektrické zásuvce nebo s uzemňovací svorkou zařízení.

Je-li kabel poškozený, musí jej z bezpečnostních důvodů vyměnit výrobce, jeho servisní oddělení nebo oprávněná osoba, aby se předešlo

nebezpečí.

Umístěte troubu do nábytku tak, aby byla zajištěna minimální vzdálenost 10 mm od sousedního kusu nábytku. Materiál nábytku, do kterého vestavíte troubu, musí být odolný vůči teplu (nebo musí být povrstvený takovým materiálem). Pro větší stabilitu upevněte troubu 2 šrouby, které zasunete do otvorů určených k tomu účelu.

Tento přístroj musí být instalován ve výšce větší než 850 mm nad podlahou.

Zařízení se nesmí instalovat za ozdobná dvířka, aby nedocházelo k přehřívání.



OCHRANA ŽIVOTNÍHO PROSTŘEDÍ

Obalové materiály tohoto zařízení jsou recyklovatelné. Podílejte se na jejich recyklaci a přispějte tak k ochraně životního prostředí. Likvidujte je v příslušných kontejnerech určených k tomuto účelu.



Váš spotřebič obsahuje i mnoho recyklovatelných materiálů. Je proto označen tímto logem, které vám sděluje, že se vyřazené spotřebiče nemají mísit s jiným typem odpadů.

 Recyklace spotřebičů, kterou zajišťuje výrobce, se tak provádí za nejlepších podmínek podle evropské směrnice 2002/96/ES o odpadech z elektrických a elektronických zařízení. Obrat'te se na obecní úřad nebo na prodejce, kde zjistíte umístění sběrných dvorů pro použité spotřebiče co nejbliž'e vašemu bydlišti. Děkujeme vám za spolupráci při ochraně životního prostředí.



VÝBĚR UMÍSTĚNÍ A VESTAVBA

Tento přístroj je nutno nainstalovat do patrového nábytku, jak je uvedeno na instalačním schématu.

Zařízení nepoužívejte bezprostředně po přepravě ze studeného do teplého prostředí (vyčkejte A až B hodiny), neboť kondenzace může způsobit závadu.

Troubu umístěte do středu nábytku tak, aby se zajistila minimální vzdálenost 10 mm od sousední skříňe. Materiál vestavné skříňe musí být odolný vůči teplu (nebo mít příslušnou povrchovou úpravu).

Pro větší stabilitu upevněte troubu 2 šrouby, které zasunete do otvorů určených k tomu účelu (C).



Rada :

Abyste se ujistili, že máte instalaci vyhovující předpisům, neváhejte zavolat odborníka na spotřebiče.

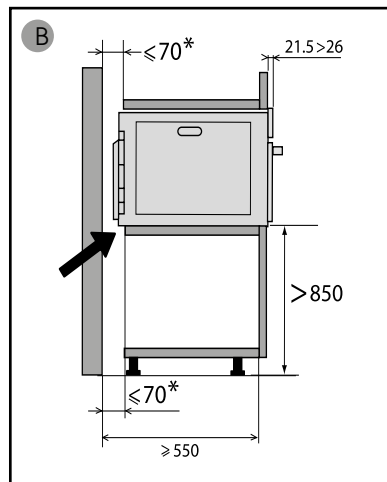
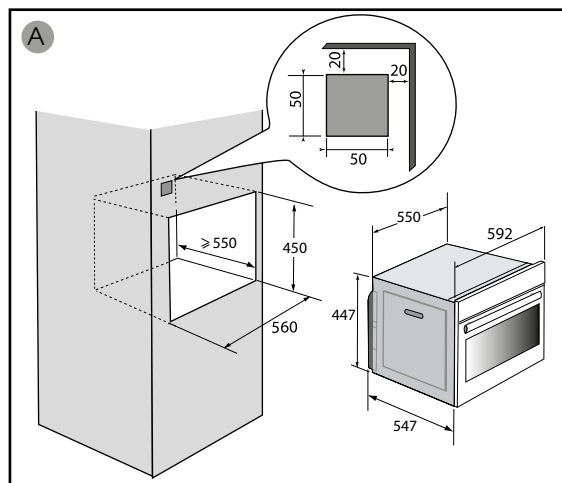

Varování :

Toto zařízení musí být instalováno více než 850 mm od země. Může být instalován ve sloupci, jak je uvedeno na instalačním schématu (obr. A).

je-li spodní část skříňe otevřená, musí být prostor mezi stěnou a deskou, na které spočívá trouba, maximálně 70 mm * (obr. B).

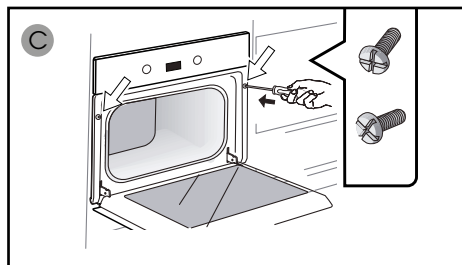



ELEKTRICKÉ PŘIPOJENÍ

Čtyři větve jsou spojeny běžným napájecím kabelem se 3 vodiči o průměru 1,5 mm² (1 ph + 1 N + uzemnění), který lze přepnout do sítě 220 ~ 240 voltů uprostřed standardní proudové ceny IEC 60083 nebo ne polární spojovací zařízení v souladu s pravidly instalace.



Varování :

- je výkon instalace dostatečný (16 ampérů). Pokud elektroinstalace vašeho bytu vyžaduje úpravu pro připojení zařízení, kontaktujte kvalifikovaného elektrikáře.

Během údržby musí být přístroj odpojen od elektrické sítě, pojistky musejí být odpojené nebo vyjmuté.

• Před prvním použitím

Nepoužívejte zařízení okamžitě (počkejte asi 1 až 2 hodiny) po přemístění z chladného na teplé místo, protože kondenzace může způsobit jeho nesprávnou funkci.

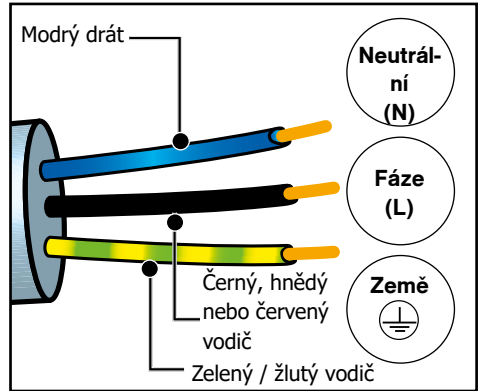



Popis trouby

POPIS TROUBY

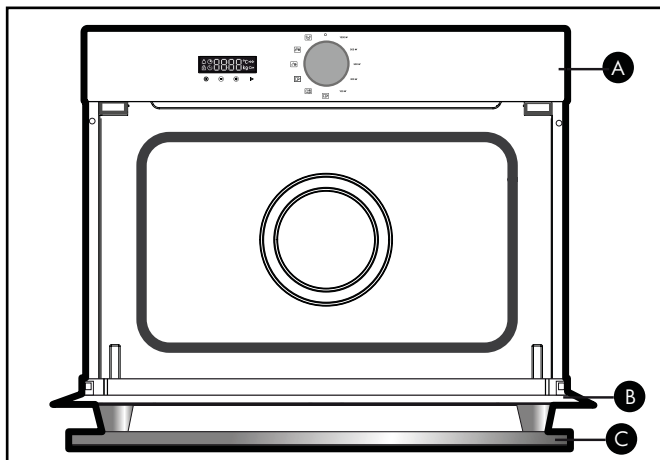

A Ovládací panel

B Dvířka

C Madlo

AFFICHEUR ET TOUCHES DE COMMANDES

• POPIS DISPLEJE



- Doba pečení
- Konec pečení
- Zamknutí tlačítek
- Minutka
- g** váha

• TLAČÍTKA

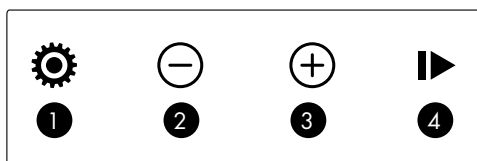

- 1** Nastavení času a doby / Menu
- 2** Tlačítko -
- 3** Tlačítko +
- 4** Start/Pauza



PRINCIP FUNGOVÁNÍ

Tato mikrovlnná trouba používá pro ohřev elektromagnetické vlny. V našem okolí běžně existují jako radioelektrické vlny, světlo či infračervené paprsky.

Frekvence vln v troubě se nachází v pásmu 2450 MHz.

Jejich vlastnosti:

- Jsou odraženy kovy.
- Procházejí všemi ostatními materiály.
- Jsou pohlcovány molekulami vody, tuku a cukru.

Jakmile je mikrovlnám vystavena nějaká potravina, dochází k rychlému pohybu molekul, což vyvolává ohřívání.

Hloubka průniku vln v potravine je přibližně 2,5 cm, je-li potravina silnější, ohřev uprostřed probíhá vedením tepla jako při tradičním ohřevu.

Je dobré vědět, že mikrovlny způsobují v potravine jednoduchý tepelný jev a že nejsou zdraví škodlivé.



NASTAVENÍ ČASU

• NASTAVENÍ ČASU

Po zapojení do elektrické sítě bliká na displeji 12:00.

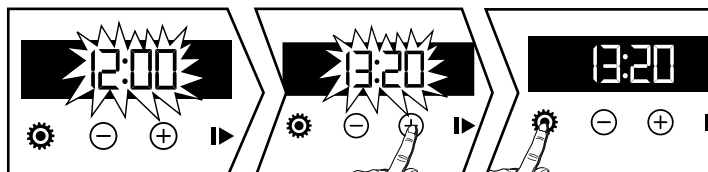

Nastavte čas stiskem tlačítka + nebo -. Potvrďte stisknutím tlačítka . V případě výpadku dodávky elektrické energie časový údaj bliká.

• ZMĚNA ČASU

Tlačítko volby funkcí musí být v poloze 0.

Stiskněte tlačítko , zobrazí se symbol , znovu stiskněte tlačítko .

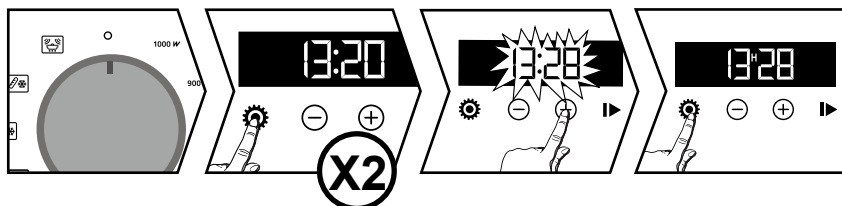

Nastavte čas stiskem tlačítka + nebo - . Potvrďte stisknutím tlačítka .

Nastavení času se automaticky uloží za několik sekund.

• MINUTKA

Tuto funkci lze použít, pouze je-li trouba vypnutá.

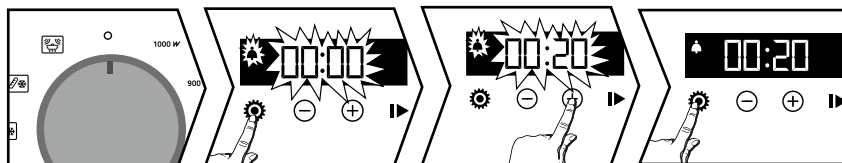

Stiskněte tlačítko , zobrazí se symbol . Symbol minutky bliká.

Čas na minutce nastavte pomocí tlačítek + a - .

Potvrďte stisknutím tlačítka , poté se zahájí odpočítávání.

Jakmile čas vyprší, zazní zvukový signál. Chcete-li odpočítávání zastavit, stiskněte libovolné tlačítko.



Na displeji se opět zobrazí aktuální čas.

Pozn.: Naprogramování minutky lze kdykoli změnit nebo zrušit. Chcete-li zrušit nastavení minutky, vraťte se do nabídky minutky a nastavte čas na 00:00. Pokud údaj nepotvrdíte, po několika sekundách se uloží automaticky.

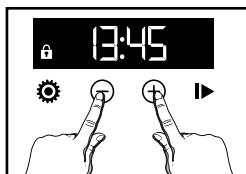

• UZAMČENÍ KLÁVESNICE



Stiskněte současně tlačítka + a -, dokud se na displeji nezobrazí symbol . Chcete-li ovládání odemknout, stiskněte současně tlačítka + a -, dokud symbol  z displeje nezmizí.

MENU NASTAVENÍ

Změnu nastavení parametrů trouby lze provést následovně:

Po dobu několika sekund držte stisknuté tlačítko  dokud se nezobrazí nápis „MENU“ a neaktivuje se režim nastavení.

Opětovným stisknutím tlačítka  můžete procházet jednotlivá nastavení.

Parametry uvedené v tabulce níže aktivujete nebo deaktivujete pomocí tlačítek + a -:

	Aktivace/deaktivace zvukového signálu tlačítek
	Aktivace/deaktivace nastavení ukázek
	Funkce udržování teploty pokrmu: Poloha ON – funkce aktivována Poloha OFF – funkce deaktivována
	Zobrazit pohotovostní režim: Poloha ON, po 90 sekundách se vypne. Poloha OFF, snížení jasu displeje po 90 sekundách.

FUNKCE UDRŽOVÁNÍ TEPLoty POKRMU

Nedojde-li po ukončení procesu vaření k otevření dvířek, trouba po 2 minutách přejde do režimu udržování pokrmu v teplém stavu na dobu 15 minut a na displeji se zobrazí HH.

Chcete-li režim „MENU“ (Nabídka) opustit, opět několik sekund držte stisknuté tlačítko .



POUŽÍVÁNÍ VÝKONOVÝCH STUPŇŮ

1000 W :

Rychlý ohřev nápojů, vody a pokrmů s vysokým obsahem tekutin.
Ohřev potravin s vysokým obsahem vody (polévky, omáčky, rajčata atd.).

900 W :

Vaření čerstvé nebo zmražené zeleniny.

500 W :

Vaření ryb a korýšů.
Vaření sušené zeleniny s mírným ohřevem. Ohřev nebo vaření křehkých vaječných potravin.

300 W :

Vaření mléčných produktů a džemů s mírným ohřevem.

100 W :

Rozmrazování cukrovinek obsahujících krém.



Ohřev :

Doba ohřevu nastavená na 2:30 min.

ZAHÁJENÍ VAŘENÍ

• OKAMŽITÉ PEČENÍ

Otočným voličem funkcí zvolte požadovaný výkon.

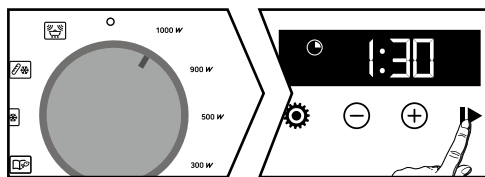



Displej bliká. Doba tepelné úpravy se zobrazí podle zvoleného výkonu. Potvrďte tlačítkem ►, spustí se pečení a na displeji se zobrazí odpočítávání času.

Dobu tepelné úpravy lze kdykoliv změnit tlačítkem + a -.



Tepelná úprava

- **POUŽITÍ FUNKCE MIKROVLN**
- **PEČENÍ S ODLOŽENÝM STARTEM**

Zvolte pečení. V případě potřeby změňte dobu tepelné úpravy. Stiskněte tlačítko , symbol konce pečení  bliká, čímž signalizuje možnost provedení nastavení.

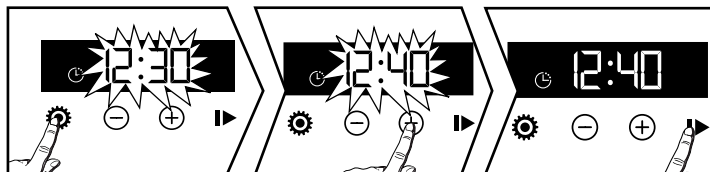

Dobu konce pečení lze kdykoliv změnit tlačítkem + a -. Potvrďte tlačítkem .

AUTOMATICKÉ FUNKCE

Automatické funkce za vás vyberou vhodné parametry pečení odpovídající připravovanému pokrmu a jeho hmotnosti. Zvolte přednastavenou potravinu v následujícím seznamu pokrmů:

 : Vaření čerstvé zeleniny*

 : Vaření zmražené zeleniny

 : Vaření ryb*

 : Rozmrazení masa**

 : Rozmrazení pečiva**

* U funkcí vaření čerstvé zeleniny a ryb:

V polovině doby pečení vás trouba zvukovým signálem upozorní na potřebu otočení potraviny a zobrazí se nápis „TURN“.

** Tyto polohy neumožňují nastavení odloženého startu.

Otočným voličem funkcí nastavte požadovanou automatickou funkci.

Zadejte hmotnost potraviny tlačítky + a - (s krokem 50g) a potvrďte stisknutím tlačítka . Trouba se zapne.

Stisknutím tlačítka  se přepnete do nastavení času konce pečení (viz kapitola Pečení s odloženým startem).

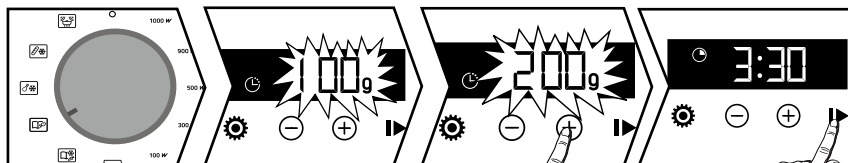



ČIŠTĚNÍ VNĚJŠÍHO POVRCHU

Použijte měkký hadřík napuštěný prostředkem na mytí oken.

⚠ Upozornění

Pro čištění skleněných dvířek trouby nepoužívejte brusné čisticí prostředky, abrazivní houbičky nebo kovové škrabky. Mohlo by dojít k poškrábání povrchu a k prasknutí skla.

ČIŠTĚNÍ VNITŘNÍ ČÁSTI

Doporučujeme pravidelně čistit troubu a odstranit veškeré usazeniny potravin uvnitř a vně trouby. Použijte vlhkou houbu se saponátem. Pokud dojde k poškození dvířek nebo jejich těsnění, nelze troubu používat a před opětovným používáním ji je třeba nechat opravit kompetentní osobou. Pokud je trouba znečištěná a zapáchá, svařte uvnitř vodu s citronovou šťávou v hrnku po dobu alespoň 2 minut a stěny vyčistěte s trochou tekutého přípravku na mytí nádobí.

VÝMĚNA ŽÁROVKY

V případě jakéhokoliv úkonu prováděného na žárovce se obraťte na servisní oddělení nebo na kvalifikovaného pracovníka autorizovaného společnosti.

ŘEŠENÍ PŘÍPADNÝCH PROBLÉMŮ

Některé malé poruchy můžete odstranit sami:

Trouba se nezahřívá.

Zkontrolujte, zda je trouba řádně připojena a zda její pojistka není mimo provoz. Zvyšte zvolenou teplotu.

Světlo trouby je nefunkční.

Obraťte se na servisní oddělení. Zkontrolujte, zda je trouba řádně připojena.



ZÁSADY

Případné opravy na vašem přístroji musí provádět kvalifikovaný pracovník autorizovaný společností. Pokud nám budete telefonovat, mějte při ruce veškeré potřebné údaje týkající se vašeho přístroje (obchodní označení, servisní označení, sériové číslo), urychlíte tak vyřízení své žádosti. Tyto informace naleznete na typovém štítku.

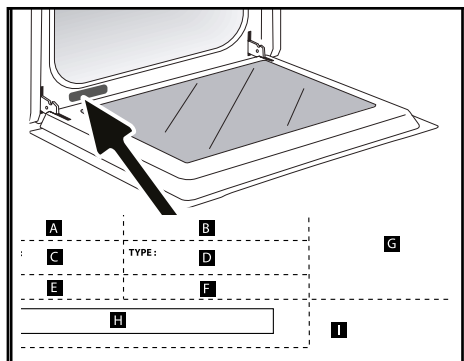

- B: Obchodní označení
- C: Servisní údaje
- H: Výrobní číslo

ORIGINÁLNÍ DÍLY

Při provádění údržby vyžadujte pouze použití originálních náhradních dílů s osvědčením původu.





• TESTY ZPŮSOBILOSTI PRO FUNKCI

TESTY ZPŮSOBILOSTI PRO FUNKCI PODLE NOREM IEC/EN/NF EN 60705;
Mezinárodní elektrotechnická komise SC.59K zpracovala normu o komparativních zkouškách výkonu různých mikrovlnných trub.
Pro tento přístroj doporučujeme:

Zkouška	Hmotnost	Přibližný čas	Stupeň výkonu	Nádoby/Doporučení
Vaječný krém (12.3.1)	1000 g	16–18 min	500 W	Varné sklo 227 Na otočném talíři
Savojský koláč (12.3.2)	475 g	6–7 min	700 W	Varné sklo 827 Na otočném talíři
Kus masa (12.3.3)	900 g	14 min	700 W	Varné sklo 838 Zakryjte plastovou fólií. Na otočném talíři
Rozmrazování masa (13.3)	500 g	11–12 min	200 W	Na mělkém talíři Na otočném talíři
Rozmrazování malin (B.2.1)	250 g	6–7 min	200 W	Na mělkém talíři Na otočném talíři

C72100026_01