

FR

CS

DA

DE

EL

EN

ES

FI

IT

NL

NO

PL

PT

SK

SV

Brandt



INSTRUCTIONS CONCERNANT
L'UTILISATION FR

FOUR MICRO-ONDES

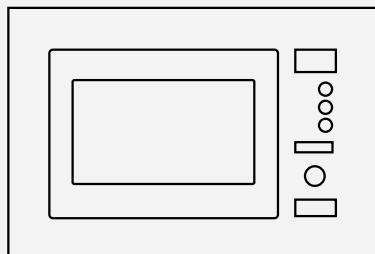

BMG2508B

Cher client,

Vous venez d'acquérir un produit **BRANDT** et nous tenons à vous en remercier.

Nous avons conçu et fabriqué ce produit en tenant compte de vos besoins, de votre style de vie et de vos exigences afin qu'il réponde à vos attentes. Nous avons dédié à notre travail, notre savoir-faire, notre esprit d'innovation et la passion qui nous anime depuis plus de 60 ans.

Afin que nos produits répondent au mieux à vos exigences, notre service Relation client est à votre disposition pour répondre à toutes vos questions et écouter toutes vos suggestions.

Visitez notre site internet www.brandt.com où vous trouverez nos dernières innovations, ainsi que des informations utiles et complémentaires.

BRANDT est ravi de vous aider au quotidien et espère que vous tirerez le meilleur parti de votre achat.

<https://brandt.com/>



Important : Veuillez lire attentivement cette notice d'utilisation avant d'utiliser cet appareil, afin de vous familiariser plus rapidement avec son fonctionnement.



TABLE DES MATIÈRES

1/NOTE À L'INTENTION DE L'UTILISATEUR	4
CONSIGNES IMPORTANTES CONCERNANT LA SÉCURITÉ.....	5
NETTOYAGE	10
USTENSILES	10
Matériaux que vous pouvez utiliser dans le four à micro-ondes.....	12
Matériaux que vous ne pouvez pas utiliser dans le four à micro-ondes	13
 2/INSTALLATION	 14
INSTALLATION DE VOTRE FOUR.....	14
Installation et connexion.....	15
 3/UTILISATION DE L'APPAREIL	 19
Mode d'emploi	20
1. Réglage de l'horloge.....	20
2. Cuisson au Micro-ondes	20
3. Cuisson avec le grill	21
4. Cuisine combinée	21
5. Minuterie de cuisine.....	22
6. Cuisine rapide	22
7. Décongélation selon le poids	22
8. Décongélation selon le temps.....	23
9. Fonction automatique	23
10. Fonction de verrouillage pour les enfants	24
11. Fonction d'enquête	24
12. Spécifications	25
 4/Dépannage	 26



PRÉCAUTIONS À PRENDRE POUR ÉVITER UNE ÉVENTUELLE EXPOSITION À UNE ÉNERGIE MICRO-ONDES EXCESSIVE

— N'essayez pas de faire fonctionner ce four avec la porte ouverte car cela peut entraîner une exposition dangereuse à l'énergie des micro-ondes. Il est important de ne pas briser ou altérer les dispositifs de sécurité.

— Ne placez aucun objet entre la face avant du four et la porte et ne laissez pas de saleté ni de résidus de nettoyage s'accumuler sur les surfaces d'étanchéité.



AVERTISSEMENT :

Si la porte ou les joints de la porte sont endommagés, le four ne doit pas être utilisé tant qu'il n'a pas été réparé par une personne compétente.

ADDENDUM

Si l'appareil n'est pas maintenu dans un bon état de propreté, sa surface pourrait se dégrader et affecter la durée de vie de l'appareil et conduire à une situation dangereuse.

Spécifications

Modèle :	BMG2508B
Tension nominale :	230 V~50 Hz
Puissance d'entrée nominale (Micro-ondes) :	1250 W
Puissance de sortie nominale (Micro-ondes) :	800 W
Puissance d'entrée nominale (Grill) :	1000 W



CONSIGNES IMPORTANTES CONCERNANT LA SÉCURITÉ



AVERTISSEMENT

Pour réduire le risque d'incendie, de choc électrique, de blessure ou d'exposition à une énergie excessive du four à micro-ondes lors de l'utilisation de votre appareil, suivez les précautions de base, notamment les suivantes :

— Veuillez lire et respecter les instructions spécifiques :
« PRÉCAUTIONS À PRENDRE POUR ÉVITER UNE ÉVENTUELLE EXPOSITION À UNE ÉNERGIE MICRO-ONDES EXCESSIVE ».

— Cet appareil peut être utilisé par des enfants âgés de 8 ans et plus et des personnes ayant des capacités physiques, sensorielles ou mentales réduites ou un manque d'expérience et de connaissances s'ils ont reçu une supervision ou des

instructions concernant l'utilisation de l'appareil en toute sécurité et comprennent les dangers encourus. Les enfants ne doivent pas jouer avec l'appareil.

Le nettoyage et l'entretien des utilisateurs ne doivent pas être effectués par des enfants, sauf s'ils ont plus de 8 ans et sont surveillés. Les enfants de moins de 8 ans doivent être tenus à l'écart, sauf s'ils sont surveillés en permanence.

— Gardez l'appareil et son cordon hors de portée des enfants de moins de 8 ans.
— Si le cordon d'alimentation est endommagé, il doit être remplacé par le fabricant, son agent de service ou des personnes ayant une qualification similaire afin d'éviter tout risque. (Pour les appareils ayant des attaches de type Y)



1/NOTE À L'INTENTION DE L'UTILISATEUR



AVERTISSEMENT :

Assurez-vous que l'appareil soit éteint avant de remplacer la lampe afin d'éviter tout risque d'électrocution.



AVERTISSEMENT :

Il est dangereux pour toute personne autre qu'une personne compétente d'effectuer tout entretien ou réparation qui implique le retrait d'un couvercle qui protège contre l'exposition à l'énergie des micro-ondes.



AVERTISSEMENT :

Les liquides et autres aliments ne doivent pas être chauffés dans des récipients hermétiques car ils sont susceptibles d'exploser.

— Lorsque vous chauffez des aliments dans des récipients en plastique ou en papier, surveillez toujours le four en raison du risque d'inflammation.

— N'utilisez que des ustensiles adaptés aux fours à micro-ondes.

— En cas d'émission de fumée, éteignez ou débranchez l'appareil et gardez la porte fermée afin d'étouffer les flammes.

— Le chauffage des boissons aux micro-ondes peut entraîner une ébullition retardée, il faut donc faire attention lors de la manipulation du récipient.

— Le contenu des biberons et des petits pots pour bébés doit être agité ou secoué et la température vérifiée avant toute consommation, afin d'éviter les brûlures.

— Les œufs dans leur coquille et les œufs durs entiers ne doivent pas être chauffés au four à micro-ondes car ils peuvent exploser, même après la fin du chauffage par micro-ondes.

— Le four doit être nettoyé régulièrement et tout dépôt de nourriture enlevé.

— Le fait de ne pas maintenir le four propre pourrait entraîner une détérioration



1/NOTE À L'INTENTION DE L'UTILISATEUR

de la surface qui pourrait nuire à la durée de vie de l'appareil et éventuellement entraîner une situation dangereuse.

— N'utilisez que la sonde de température recommandée pour ce four (pour les fours équipés d'une sonde de température)

— Le four à micro-ondes doit être utilisé avec la porte décorative ouverte. (pour les fours ayant une porte décorative.)

— Cet appareil est destiné à être utilisé dans des applications domestiques et similaires telles que :

- les cuisines du personnel dans les magasins, les bureaux et autres environnements de travail ;
- par les clients des hôtels, motels et autres environnements de type résidentiel ;
- des maisons de ferme ;
- des environnements de type lit et petit déjeuner

— Le four à micro-ondes est destiné à réchauffer des aliments et des boissons. Le séchage d'aliments ou de vêtements et le chauffage de coussins chauffants, pantoufles, éponges, chiffons humides et similaires peuvent entraîner des risques de blessures, d'inflammation ou d'incendie.

— Les récipients métalliques pour aliments et boissons ne sont pas autorisés lors de la cuisson aux micro-ondes.

— L'appareil ne doit pas être nettoyé avec un nettoyeur à vapeur.

— Veillez à ne pas déplacer le plateau tournant lors du retrait des récipients de l'appareil. (Pour les appareils fixes et les appareils encastrés utilisés à une hauteur égale ou supérieure à 900 mm au-dessus du sol et ayant des plateaux tournants amovibles. Mais cela ne s'applique pas aux appareils avec porte à charnière inférieure horizontale.)



1/NOTE À L'INTENTION DE L'UTILISATEUR

— Le four à micro-ondes est destiné à être utilisé en étant encastré.

— La surface d'un tiroir de rangement peut devenir chaude.



AVERTISSEMENT :
L'appareil et ses parties accessibles deviennent chauds pendant l'utilisation. Il faut veiller à éviter de toucher les éléments chauffants. Les enfants de moins de 8 ans doivent être tenus à l'écart, sauf s'ils sont surveillés en permanence.
— Pendant l'utilisation, l'appareil devient chaud. Il faut veiller à éviter de toucher les éléments chauffants à l'intérieur du four.



AVERTISSEMENT :
Les pièces accessibles peuvent devenir chaudes pendant l'utilisation. Les jeunes enfants doivent être tenus à l'écart.

— L'appareil ne doit pas être installé derrière une porte décorative afin d'éviter une surchauffe. (Ceci ne concerne pas les appareils à porte décorative)



AVERTISSEMENT :
Lorsque l'appareil fonctionne en mode combiné, les enfants ne doivent utiliser le four que sous la surveillance d'un adulte en raison des températures dégagées.
— N'utilisez pas de nettoyeurs abrasifs ou de grattoirs métalliques tranchants pour nettoyer la vitre de la porte du four, car ils risquent de rayer la surface, ce qui pourrait entraîner l'éclatement de la vitre.

**À LIRE ATTENTIVEMENT
ET À CONSERVER
POUR POUVOIR
VOUS Y RÉFÉRER
ULTÉRIEUREMENT**



Afin de réduire le risque de blessures aux personnes - Installation de mise à la terre



DANGER

Risque d'électrocution
Toucher certains des composants internes peut entraîner des blessures graves ou la mort. Ne démontez pas cet appareil.



AVERTISSEMENT

Risque de choc électrique
Une mauvaise utilisation de la mise à la terre peut entraîner un choc électrique. Ne branchez pas l'appareil dans une prise de courant avant qu'il ne soit correctement installé et mis à la terre.

Cet appareil doit être mis à la terre. En cas de court-circuit électrique, la mise à la terre réduit le risque de choc électrique grâce à un fil d'échappement du courant électrique. Cet appareil est équipé d'un cordon ayant un fil de mise à la terre avec une

fiche de mise à la terre.

La fiche doit être branchée dans une prise correctement installée et mise à la terre. Consultez un électricien ou un réparateur qualifié si les instructions de mise à la terre ne sont pas complètement comprises ou si vous avez des doutes quant à la mise à la terre correcte de l'appareil. S'il est nécessaire d'utiliser une rallonge, utilisez uniquement une rallonge à 3 fils.

1. Un cordon d'alimentation court est prévu pour réduire les risques de s'emmêler dans un cordon plus long ou de trébucher sur celui-ci.
2. Si un long cordon ou une rallonge est utilisé :
 - 1) La puissance électrique indiquée sur le cordon ou la rallonge doit être au moins aussi élevée que la puissance électrique de l'appareil.



1/NOTE À L'INTENTION DE L'UTILISATEUR

2) La rallonge doit être un cordon à 3 fils avec mise à la terre.

3) Le long cordon doit être disposé de manière à ne pas passer par-dessus le comptoir ou le plateau de table où il pourrait être tiré par des enfants ou sur lequel on pourrait trébucher involontairement.

NETTOYAGE

Veillez à débrancher l'appareil de l'alimentation électrique.

1. Après utilisation, nettoyez la cavité du four avec un chiffon légèrement humide.
2. Nettoyez les accessoires de la manière habituelle à l'eau savonneuse.
3. Le cadre et le joint de la porte ainsi que les pièces voisines doivent être nettoyés soigneusement avec un chiffon humide lorsqu'ils sont sales.
4. N'utilisez pas de nettoyeurs abrasifs ou de grattoirs métalliques

tranchants pour nettoyer la vitre de la porte du four, car ils risquent de rayer la surface, ce qui pourrait entraîner l'éclatement de la vitre.

5. Conseil de nettoyage---Pour un nettoyage plus facile des parois des cavités que les aliments cuits peuvent toucher : Placez un demi-citron dans un bol, ajouter 300 ml (1/2 pinte) d'eau et chauffer à 100 % de la puissance du micro-ondes pendant 10 minutes. Essuyez le four avec un chiffon doux et sec.

USTENSILES

ATTENTION

Risque de blessure corporelle
Il est dangereux pour toute personne autre qu'une personne compétente d'effectuer tout entretien ou réparation qui implique le retrait d'un couvercle qui protège contre l'exposition à l'énergie des micro-ondes.



1/NOTE À L'INTENTION DE L'UTILISATEUR

Voir les instructions sur les « Matériaux que vous pouvez utiliser dans le four à micro-ondes et ceux que vous ne devez pas utiliser dans le four à micro-ondes ». Il se peut que certains ustensiles non métalliques ne soient pas sûrs pour l'utilisation au micro-ondes. En cas de doute, vous pouvez tester l'ustensile en question en suivant la procédure ci-dessous.

Test des ustensiles :

1. Remplissez un récipient allant au micro-ondes avec 1 tasse d'eau froide (250 ml) avec l'ustensile en question.
2. Faites cuire à la puissance maximale pendant 1 minute.
3. Touchez l'ustensile en faisant preuve de prudence. Si l'ustensile vide est chaud, ne l'utilisez pas pour la cuisson au micro-ondes.
4. Ne pas dépasser 1 minute de cuisson.



1/NOTE À L'INTENTION DE L'UTILISATEUR

Matériaux que vous pouvez utiliser dans le four à micro-ondes

Ustensiles	Remarques
Plat à rissoler	Suivez les instructions du fabricant. Le fond du plat de rissoler doit se trouver au moins 3/16 pouces (5 mm) au-dessus du plateau tournant. Une utilisation incorrecte peut entraîner la rupture de la platine.
Articles pour le dîner	Réservé aux micro-ondes uniquement. Suivez les instructions du fabricant. N'utilisez pas de vaisselle fissurée ou ébréchée.
Bocaux en verre	Retirez toujours le couvercle. Utilisez uniquement pour chauffer les aliments jusqu'à ce qu'ils soient juste chauds. La plupart des bocaux en verre ne résistent pas à la chaleur et peuvent se briser.
Verrerie	Verrerie de four résistante à la chaleur uniquement. Assurez-vous qu'il n'y ait pas de garniture métallique. N'utilisez pas de vaisselle fissurée ou ébréchée.
Sacs de cuisson au four	Suivez les instructions du fabricant. Ne pas fermer avec une attache métallique. Faire des fentes pour permettre à la vapeur de s'échapper.
Assiettes et tasses en papier	À utiliser uniquement pour la cuisson/réchauffement à court terme. Ne laissez pas le four sans surveillance pendant la cuisson.
Serviettes en papier	À utiliser pour couvrir les aliments afin de réchauffer et d'absorber les graisses. À utiliser sous surveillance pour une cuisson de courte durée uniquement.
Papier de cuisson	À utiliser comme couverture pour éviter les éclaboussures ou comme emballage pour la cuisson à la vapeur.
Plastique	Réservé aux micro-ondes uniquement. Suivez les instructions du fabricant. Il devrait porter la mention « Réservé aux Micro-ondes ». Certains récipients en plastique se ramollissent, car la nourriture à l'intérieur devient chaude. Les « sacs d'ébullition » et les sacs en plastique hermétiquement fermés doivent être fendus, percés ou ventilés selon les indications de l'emballage.
Pellicule plastique	Réservé aux micro-ondes uniquement. À utiliser pour couvrir les aliments pendant la cuisson afin de retenir l'humidité. Ne laissez pas le film plastique toucher les aliments.
Thermomètres	Uniquement pour les micro-ondes (thermomètres pour la viande et les bonbons).
Papier paraffiné	À utiliser comme couverture pour éviter les éclaboussures et retenir l'humidité.



1/NOTE À L'INTENTION DE L'UTILISATEUR

Matériaux que vous ne pouvez pas utiliser dans le four à micro-ondes

Ustensiles	Remarques
Plateau en aluminium	Peut provoquer des arcs électriques. Transférez les aliments dans un plat allant au micro-ondes.
Carton alimentaire avec poignée métallique	Peut provoquer des arcs électriques. Transférez les aliments dans un plat allant au micro-ondes.
Ustensiles en métal ou contenant de métal	Le métal protège les aliments de l'énergie des micro-ondes. Les garnitures métalliques peuvent provoquer des arcs électriques.
Liens torsadés en métal	Peut provoquer des arcs électriques et peut causer un incendie dans le four.
Sacs en papier	Peut provoquer un incendie dans le four.
Mousse plastique	La mousse plastique peut fondre ou contaminer le liquide à l'intérieur lorsqu'elle est exposée à des températures élevées.
Bois	Le bois se dessèche lorsqu'il est utilisé dans le four à micro-ondes et peut se fendre ou se fissurer.



2/INSTALLATION

INSTALLATION DE VOTRE FOUR

Noms des pièces et accessoires du four

Retirez le four et tous les matériaux du carton et de l'intérieur de four.

Votre four est livré avec les accessoires suivants :

Plateau en verre	1
Assemblage d'un anneau de plateau tournant	1
Manuel d'instructions	1

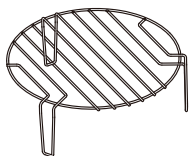
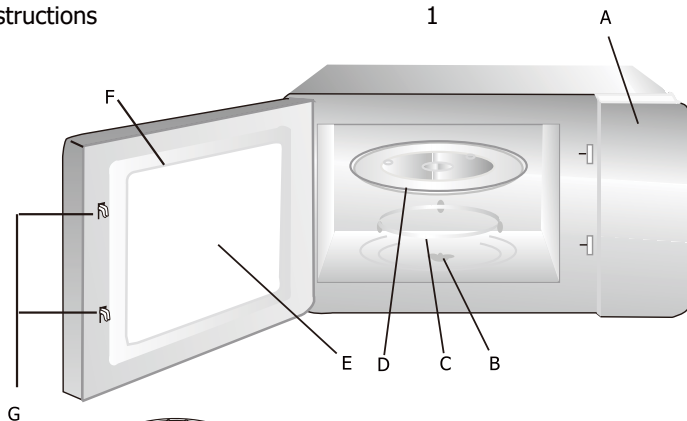

- A) Panneau de contrôle
- B) L'arbre de la table tournante
- C) Assemblage d'un anneau de plateau tournant
- D) Plateau en verre
- E) Fenêtre d'observation
- F) Assemblage des portes
- G) Système de verrouillage de sécurité

Grill (ne peut pas être utilisé dans un four à micro-ondes et doit être placé sur un plateau en verre)

Installation d'un Plateau tournant

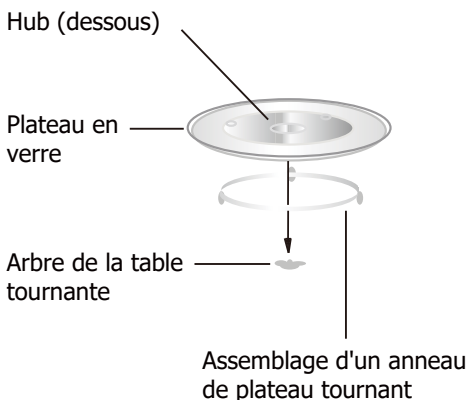

- a. Ne placez jamais le plateau en verre à l'envers. Le plateau en verre ne doit jamais être restreint.
- b. Le plateau en verre et l'anneau du plateau tournant doivent toujours être utilisés pendant la cuisson.
- c. Tous les aliments et contenants d'aliments doivent toujours être placés sur le plateau en verre pour la cuisson.
- d. Si le plateau en verre ou l'anneau du plateau tournant se fissure ou se casse, contactez votre centre de service agréé le plus proche.



2/INSTALLATION

Installation et connexion

1. Cet appareil est uniquement destiné à un usage domestique.
2. Ce four ne doit être utilisé que lorsqu'il est encastré. Cet appareil n'est pas destiné à être utilisé sur un comptoir ou à l'intérieur d'un placard.
3. Veuillez respecter les instructions spéciales concernant l'installation.
4. L'appareil peut être installé dans un placard mural de 60 cm de large.
5. L'appareil est équipé d'une fiche et ne doit être branché qu'à une prise de terre correctement installée.
6. La tension secteur doit correspondre à la tension indiquée sur la plaque signalétique.
7. La prise doit être installée et le câble de connexion ne doit être remplacé que

par un électricien qualifié. Si la fiche n'est plus accessible après l'installation, un dispositif de déconnexion omnipolaire doit être présent du côté de l'installation avec un écart de contact d'au moins 3 mm.

8. Les adaptateurs, multiprises et rallonges ne doivent pas être utilisés. Une surcharge peut entraîner un risque d'incendie.

La surface accessible peut être chaude pendant le fonctionnement



Instructions concernant l'installation

Veuillez lire attentivement le manuel avant de procéder à l'installation

VIS DE RÉGLAGE A 

VIS B 

COUVERCLE EN PLASTIQUE DU KIT DE FINITION 

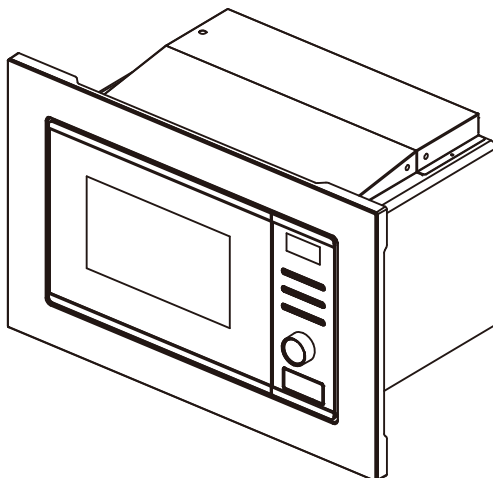



2/INSTALLATION

Veillez noter **Connexion électrique**

Le four est équipé d'une fiche et doit uniquement être branché à une prise de terre correctement installée. Conformément à la réglementation en vigueur, la prise ne doit être installée et le câble de raccordement ne doit être remplacé que par un électricien qualifié.

Si la fiche n'est plus accessible après l'installation, un sectionneur omnipolaire doit être présent côté installation avec une distance entre les contacts d'au moins 3 mm.

A. Meubles intégrés

Le meuble encastré ne doit pas avoir de mur arrière derrière l'appareil.

La hauteur d'installation minimale est de 85 cm.

Ne couvrez pas les fentes d'aération ni les orifices d'aspiration.

1.

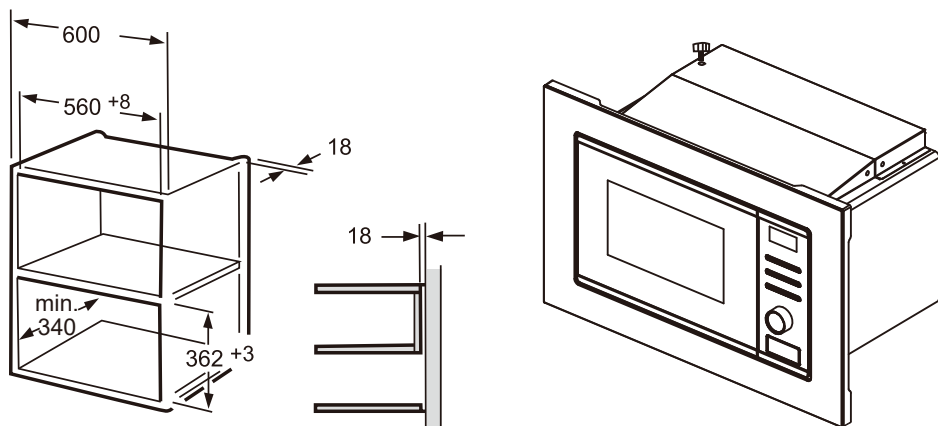



2/INSTALLATION

2.

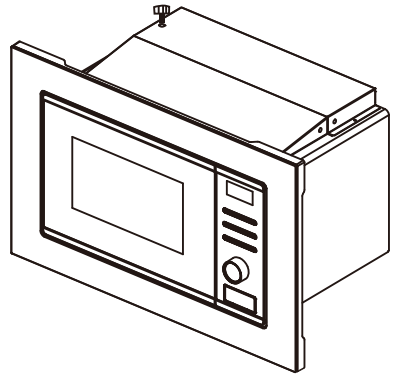
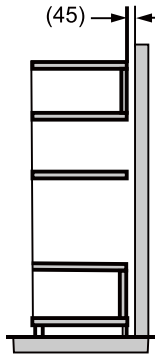
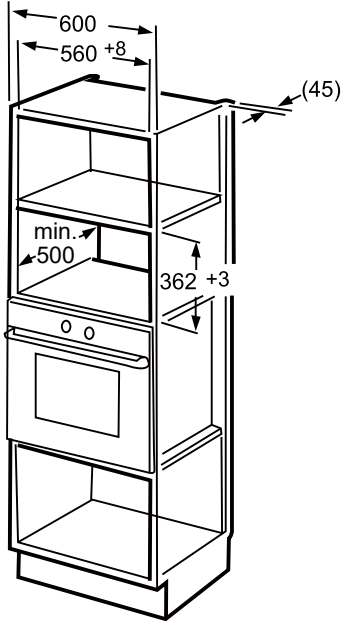

B. Installez le four

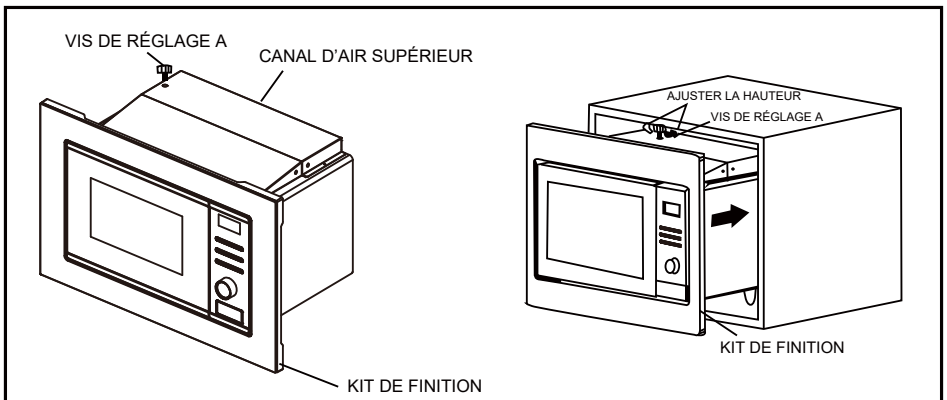



2/INSTALLATION

1. Fixez la VIS DE RÉGLAGE A sur le CANAL D'AIR SUPÉRIEUR du four, puis installez le four dans le meuble.
 - Ajustez la hauteur de la VIS DE RÉGLAGE A pour conserver un espace de 1 mm entre la VIS DE RÉGLAGE A et le plan supérieur du meuble.
 - Ne pas coincer ni plier le cordon d'alimentation.
 - Assurez-vous que le four soit installé au centre du meuble.

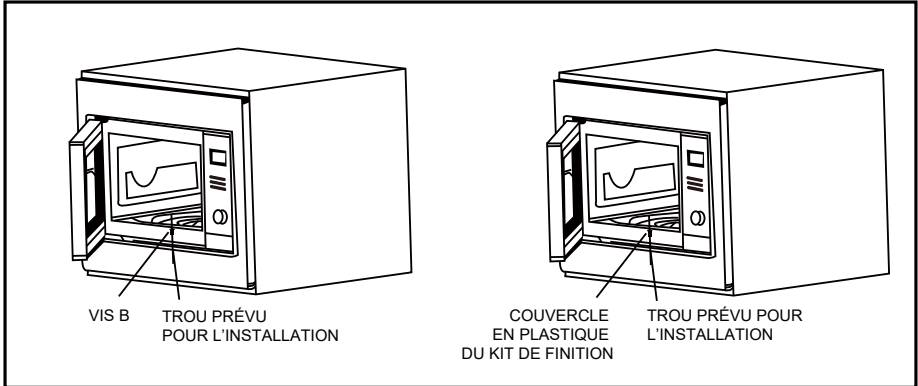

2. Ouvrez la porte, fixez le four au meuble avec la VIS B, au niveau du TROU PRÉVU POUR L'INSTALLATION du KIT DE FINITION. Ensuite, fixez le COUVERCLE EN PLASTIQUE DU KIT DE FINITION au TROU PRÉVU POUR L'INSTALLATION.



3/UTILISATION DE L'APPAREIL

Panneau de contrôle

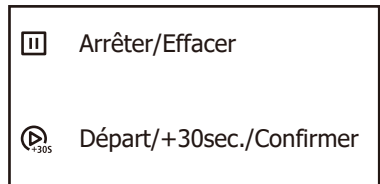
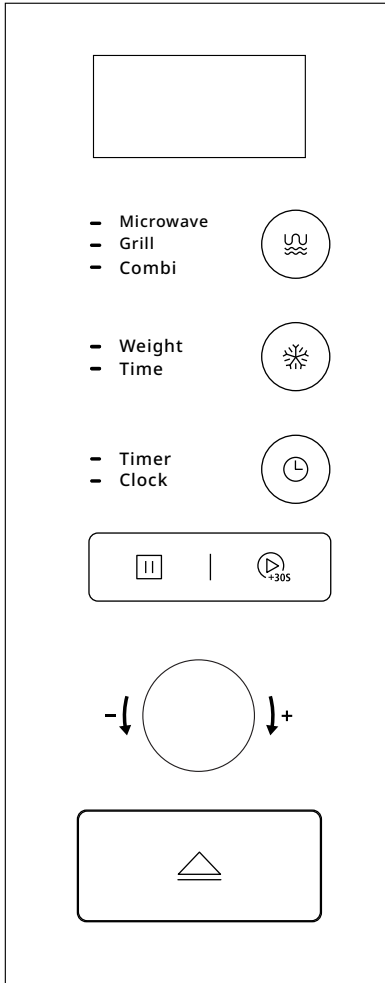







3/UTILISATION DE L'APPAREIL

Mode d'emploi

1. Réglage de l'horloge





Lorsque le four à micro-ondes est allumé, l'écran affiche « 0:00 » et le buzzer sonne une fois.

- 1) Appuyez deux fois sur «  » et les chiffres des heures clignoteront.
- 2) Tournez «  » pour ajuster les chiffres de l'heure, les chiffres doivent être compris entre 0 et 23.
- 3) Appuyez sur «  » pour confirmer, les chiffres des minutes clignotent.
- 4) Tournez «  » pour régler les chiffres des minutes, les chiffres doivent être compris entre 0 et 59.
- 5) Appuyez sur «  » pour terminer le réglage de l'horloge. « : » clignotera et l'heure s'allumera.





Remarque : 1) Si l'horloge n'est pas réglée, elle ne fonctionnera pas lorsqu'elle sera alimentée.

- 2) Si vous appuyez sur «  » pendant le processus du réglage de l'horloge, le four reviendra automatiquement au mode précédent.

2. Cuisson au Micro-ondes

- 1) Appuyez une fois sur «  », l'écran affiche « P100 ». Tournez «  » vers la droite pour choisir la puissance souhaitée, et « P100 », « P10 », « P30 », « P50 » ou « P80 » s'afficheront tour à tour.
- 2) Appuyez sur «  » pour confirmer, et tournez «  » pour régler le temps de cuisson de 0:05 à 95:00.
- 3) Appuyez à nouveau sur «  » pour démarrer la cuisson.

Exemple : Si vous souhaitez utiliser 80 % de la puissance du micro-ondes pour cuire pendant 20 minutes, vous pouvez faire fonctionner le four en procédant comme suit.

- 1) Appuyez une fois sur «  », l'écran affiche « P100 ».
- 2) Tournez «  » pour choisir 80 % de la puissance du micro-ondes.
- 3) Appuyez sur «  » pour confirmer, et l'écran affiche « P80 ».
- 4) Tournez «  » pour régler le temps de cuisson jusqu'à ce que le four affiche « 20:00 ».
- 5) Appuyez sur «  » pour démarrer la cuisson.



Remarque : les différentes durées pour régler avec le commutateur de codage sont les suivantes :

- 0---1 min : 5 secondes
- 1---5 min : 10 secondes
- 5---10 min : 30 secondes
- 10---30 min : 1 minute
- 30---95 min : 5 minutes



3/UTILISATION DE L'APPAREIL

3. Cuisson avec le grill





- 1) Appuyez une fois sur «  », l'écran affiche « 0:30 ».
- 2) Appuyez sur «  » pour régler le temps de cuisson de 0:05 à 95:00.
- 3) Appuyez à nouveau sur «  » pour démarrer la cuisson.

Remarque : le four sonnera deux fois lorsque la moitié du temps du grill sera atteinte.





Afin d'avoir un meilleur résultat de cuisson des aliments, vous devez les retourner, fermer la porte, puis appuyer sur «  » pour continuer la cuisson.

Le four continuera la cuisson si aucune action n'est entreprise.

4. Cuisine combinée

- 1) Appuyez trois fois sur «  », l'écran affichera « C-1 », tournez «  » pour choisir la puissance « C-1 » ou « C-2 ».
- 2) Appuyez ensuite sur «  » pour confirmer, et tournez «  » pour régler le temps de cuisson de 0:05 à 95:00. Appuyez sur «  » à nouveau pour commencer la cuisson.

Exemple : si vous souhaitez utiliser 55 % de puissance du micro-ondes et 45 % de puissance du gril (C-1) pour cuire pendant 10 minutes, vous pouvez faire fonctionner le four en procédant comme suit.



- 1) Appuyez trois fois sur «  », l'écran affiche « C-1 »
- 2) Appuyez sur «  » pour confirmer, et l'écran affiche « 0:30 ».
- 3) Tournez «  » pour régler le temps de cuisson jusqu'à ce que le four affiche « 10:00 ».
- 4) Appuyez sur «  » pour démarrer la cuisson.

Fonction	Afficher	Puissance du micro-ondes	Puissance du gril
Combi.1	C-1	55 %	45 %
Combi.2	C-2	36 %	64 %



3/UTILISATION DE L'APPAREIL





5. Minuterie de cuisine

- 1) Appuyez une fois sur «  », l'écran affiche 00:00.
- 2) Tournez «  » pour entrer l'heure de la minuterie. (Le temps de cuisson maximum est de 95 minutes).
- 3) Appuyez sur «  » pour confirmer le réglage.
- 4) Lorsque l'heure de la fin de cuisson est atteinte, le buzzer sonnera 5 fois.



Si l'horloge a été réglée (système 24 heures), l'écran affichera l'heure actuelle.

Remarque : l'heure de la minuterie de cuisine est différente du système de 24 heures, le système de la minuterie de cuisine est une minuterie.

6. Cuisine rapide

- 1) En mode d'attente, appuyez sur «  » pour démarrer la cuisson à 100 % de puissance pendant 30 secondes, chaque pression supplémentaire augmentera le temps de cuisson de 30 secondes jusqu'à 95 minutes.
- 2) En mode micro-ondes, grill, cuisson combinée ou décongélation chronométrée, chaque pression sur «  » peut augmenter le temps de cuisson de 30 secondes.
- 3) Le temps de cuisson ne peut pas être augmenté en appuyant sur «  » lors de l'utilisation de la fonction automatique et de décongélation au poids.
- 4) En mode attente, tournez «  » vers la gauche pour régler le temps de cuisson avec une puissance de micro-ondes de 100 %, puis appuyez sur «  » pour démarrer la cuisson.

7. Décongélation selon le poids

- 1) Appuyez une fois sur «  » et le four affichera « 100 ».
- 2) Tournez «  » pour sélectionner le poids des aliments de 100 à 2 000 g.
- 3) Appuyez sur «  » pour démarrer la décongélation.

Remarque : le four sonnera deux fois lorsque la moitié du temps de décongélation sera atteinte.

Afin d'obtenir de meilleurs résultats de décongélation, vous devez retourner les aliments, fermer la porte, puis appuyer sur «  » pour poursuivre la cuisson.

Le four continuera la cuisson si aucune action n'est entreprise.



3/UTILISATION DE L'APPAREIL

8. Décongélation selon le temps

- 1) Appuyez deux fois sur « ❄️ » et le four affichera « 0:30 ».
- 2) Tournez « 🖱️ » pour sélectionner la durée de décongélation. (La durée maximale est de 95 minutes)
- 3) Appuyez sur « ⏪_{+30s} » pour démarrer la décongélation.
La puissance de dégivrage est P30. Elle ne peut pas être modifiée.

9. Fonction Auto

- 1) En mode d'attente, tournez « 🖱️ » vers la droite pour choisir la fonction souhaitée, et les symboles de « A1 » à « A8 » seront affichés.
- 2) Appuyez sur « ⏪_{+30s} » pour confirmer.
- 3) Tournez « 🖱️ » pour choisir le poids par défaut comme indiqué sur le tableau des fonctions.
- 4) Appuyez sur « ⏪_{+30s} » pour démarrer la cuisson.

Tableau des menus





Menu	Poids	Afficher
Pizza A1	200 g	200
	400 g	400
A2 Viande	250 g	250
	350 g	350
	450 g	450
A3 Légumes	200 g	200
	300 g	300
	400 g	400
A4 Pâtes	50 g (avec 450 g d'eau froide)	50
	100 g (avec 800 g d'eau froide)	100
A5 Pomme de terre	200 g	200
	400 g	400
	600 g	600





3/UTILISATION DE L'APPAREIL

A6 Poisson	250 g	250
	350 g	350
	450 g	450
A7 Boisson	1 (120 ml)	120
	2 (240 ml)	240
	3 (360 ml)	360
A8 Maïs soufflé	50 g	50
	100 g	100

Exemple : si vous souhaitez utiliser la fonction automatique pour cuire du 250 g de poisson.



- 1) En mode d'attente, tournez «  » vers la droite pour choisir la fonction souhaitée jusqu'à ce que le symbole « A6 » soit affiché.
- 2) Appuyez sur «  » pour confirmer.
- 3) Tournez «  » pour sélectionner le poids du poisson jusqu'à ce que « 250 » s'affiche.
- 4) Appuyez sur «  » pour démarrer la cuisson.

10. Fonction de verrouillage pour les enfants

Verrouillage : En mode d'attente, appuyez sur «  » pendant 3 secondes, il y aura un long bip indiquant l'entrée en mode « verrouillage pour les enfants ». L'écran affichera «  ».

Déverrouiller : En mode verrouillé, appuyez sur «  » pendant 3 secondes, il y aura un long « bip » indiquant que le système de fermeture est ouvert.



11. Fonction d'enquête

- 1) Lors de l'utilisation des modes de cuisson micro-ondes, gril et combiné, appuyez sur «  », la puissance actuelle s'affichera pendant 3 secondes. Après 3 secondes, le four reviendra au mode précédent.
- 2) En mode de cuisson, appuyez sur «  » pour demander l'heure et l'heure s'affichera pendant 3 secondes. Après 3 secondes, le four reviendra au mode précédent.



3/UTILISATION DE L'APPAREIL

12. Spécifications

- 1) Le buzzer retentira une fois lorsque «  » est tourné ;
- 2) Il faut appuyer sur «  » pour continuer la cuisson si la porte est ouverte pendant la cuisson ;
- 3) Une fois le programme de cuisson défini, il ne faut pas appuyer sur «  » pendant 1 minutes ; l'heure actuelle sera affichée. Le réglage sera annulé.
- 4) Le buzzer sonne une fois lorsque la pression est assez forte, le buzzer ne fonctionne pas si la pression n'est pas assez forte.
- 5) Le buzzer sonnera cinq fois pour vous rappeler que la cuisson est terminée.



? 4/Dépannage

Normal	
Four à micro-ondes interférant avec la réception de la télévision	La réception de la radio et de la télévision peut être perturbée lorsque le four à micro-ondes fonctionne. Elle est similaire à l'interférence des petits appareils électriques, comme le mixeur, l'aspirateur et le ventilateur électrique. C'est normal.
Diminution de la lumière du four	Lors de la cuisson aux micro-ondes à faible puissance, l'éclairage du four peut s'atténuer. C'est normal.
Accumulation de vapeur sur la porte, air chaud sortant des événements	Lors de la cuisson, de la vapeur peut s'échapper des aliments. La plupart sortiront des événements. Mais certains peuvent s'accumuler sur un endroit frais comme la porte du four. C'est normal.
Le four a démarré accidentellement sans nourriture.	Il est interdit de faire fonctionner l'unité sans nourriture à l'intérieur. C'est très dangereux.

Problèmes	Cause possible	Solution
Le four ne peut pas être mis en marche.	1. Le cordon d'alimentation n'est pas bien branché.	Débranchez. Puis rebranchez après 10 secondes.
	2. Le fusible qui saute ou le disjoncteur fonctionne.	Remplacez le fusible ou réarmez le disjoncteur (réparation par le personnel professionnel de notre société)
	3. Problème de prise de courant.	Testez la prise de courant avec d'autres appareils électriques.
Le four ne chauffe pas.	4. La porte n'est pas bien fermée.	Bien fermer la porte.



Conformément à la directive relative aux déchets d'équipements électriques et électroniques (DEEE), les DEEE doivent être collectés et traités séparément. Si, à l'avenir, vous devez vous débarrasser de ce produit, veuillez ne PAS jeter ce produit avec les ordures ménagères. Veuillez envoyer ce produit aux points de collecte DEEE, le cas échéant.

FR

CS

DA

DE

EL

EN

ES

FI

IT

NL

NO

PL

PT

SK

SV

Brandt



UŽIVATELSKÁ INSTRUKCE CZ

MIKROVLNNÁ TROUBA

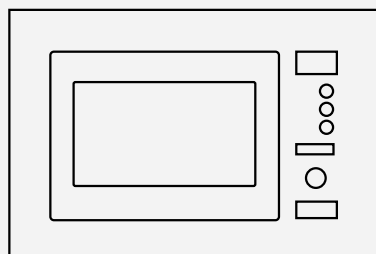

BMG2508B

Vážený zákazníku,

Rádi bychom vám poděkovali, že jste si právě pořídili produkt **BRANDT**.

Tento produkt jsme navrhli a vyrobili s ohledem na vás, váš životní styl a vaše požadavky tak, aby splnil vaše očekávání. Vložili jsme do něj své know-how, našeho inovativního ducha a vášně, která nás vede již více než 60 let.

Ve snaze zajistit, aby naše produkty co nejlépe splňovaly vaše požadavky, je vám k dispozici naše oddělení vztahů se zákazníky, které zodpoví všechny vaše dotazy a vyslechne všechny vaše návrhy.

Navštivte naše webové stránky www.brandt.com, kde najdete naše nejnovější inovace a také užitečné a doplňující informace.

Společnost **BRANDT** vám s potěšením každý den pomůže a doufá, že ze svého nákupu vytěžíte maximum.

<https://brandt.com/>



Důležité: Před použitím vašeho spotřebiče si pozorně přečtete tuto uživatelskou příručku, abyste se rychleji seznámili s jeho provozem.



1/POZNÁMKY PRO UŽIVATELE	4
DŮLEŽITÉ BEZPEČNOSTNÍ POKYNY.....	5
ČIŠTĚNÍ	10
NÁDOBÍ.....	10
Materiály, které můžete použít v mikrovlnné troubě	12
Materiály, kterých je třeba se vyvarovat v mikrovlnné troubě.....	13
2/INSTALACE	14
NASTAVENÍ TROUBY	14
Instalace a připojení	15
3/POUŽÍVÁNÍ PŘÍSTROJE.....	19
Návod k obsluze.....	20
1. Nastavení hodin	20
2. Vaření v mikrovlnné troubě	20
3. Vaření na grilu	21
4. Kombinované vaření	21
5. Kuchyňský časovač.....	22
6. Rychlé vaření	22
7. Rozmrazování podle hmotnosti	22
8. Rozmrazování podle času	23
9. Nabídka Auto	23
10. Funkce dětského zámku	24
11. Dotazovací funkce	24
12. Specifikace.....	25
4/Odstraňování problémů.....	26



BEZPEČNOSTNÍ OPATŘENÍ, KTERÉ ZABRÁNÍ MOŽNÉMU VYSTAVENÍ NADMĚRNÉ MIKROVLNNÉ ENERGII

— Nepokoušejte se používat tuto troubu s otevřenými dvířky, protože to může mít za následek škodlivé vystavení mikrovlnné energii. Je důležité neporušit nebo nemanipulovat s bezpečnostními zámky.

— Mezi přední čelo trouby a dvířka nevkládejte žádné předměty a nedovolte, aby se na těsnících plochách usazovala nečistota nebo zbytky čisticího prostředku.



VAROVÁNÍ:

Pokud jsou dvířka nebo těsnění dvířek poškozeno, nesmí být trouba provozována, dokud nebude opravena kompetentní osobou.

DODATEK

Pokud není přístroj udržován v dobré čistotě, kvalita jeho povrchu by se mohla zhoršit a ovlivnit životnost přístroje a vést k nebezpečné situaci.

Specifikace

Model:	BMG2508B
Jmenovité napětí:	230 V–50 Hz
Jmenovitý příkon (mikrovlnná trouba):	1250 W
Jmenovitý výstupní výkon (mikrovlnná trouba):	800 W
Jmenovitý příkon (gril):	1000 W



DŮLEŽITÉ BEZPEČNOSTNÍ POKYNY



VAROVÁNÍ

Abyste snížili riziko požáru, úrazu elektrickým proudem, zranění osob nebo vystavení nadměrné energii mikrovlnné trouby při používání vašeho spotřebiče, dodržujte základní opatření, včetně následujících:

— Přečtěte si a dodržujte především: „BEZPEČNOSTNÍ OPATŘENÍ, KTERÉ ZABRÁNÍ MOŽNÉMU VYSTAVENÍ NADMĚRNÉ MIKROVLNNÉ ENERGIÍ“.

— Tento spotřebič mohou používat děti ve věku od 8 let a starší a osoby se sníženými fyzickými, smyslovými nebo duševními schopnostmi nebo nedostatkem zkušeností a znalostí, pokud jsou pod dohledem nebo jsou poučeny o používání spotřebiče bezpečným způsobem a rozumí souvisejícímu nebezpečí. Děti si se spotřebičem nesmí hrát.

Čištění a uživatelskou údržbu nesmějí provádět děti, pokud nejsou starší 8 let a pod dozorem. Dětem mladším 8 let je třeba zamezit přístup, pokud nejsou pod neustálým dohledem.

— Udržujte spotřebič a jeho kabel mimo dosah dětí mladších 8 let.

— Pokud je poškozen napájecí kabel, musí jej vyměnit výrobce, jeho servisní zástupce nebo podobně kvalifikovaná osoba, aby se předešlo nebezpečí. (Pro spotřebič s připojením typu Y)



VAROVÁNÍ: Před výměnou lampy se ujistěte, že je spotřebič vypnutý, abyste předešli možnosti úrazu elektrickým proudem.



VAROVÁNÍ: Pro kohokoli jiného než kompetentní osobu je nebezpečné provádět



1/POZNÁMKY PRO UŽIVATELE

jakýkoli servis nebo opravu, která zahrnuje odstranění krytu, který poskytuje ochranu před vystavením mikrovlnné energii.



VAROVÁNÍ: Tekutiny a jiné potraviny se nesmí ohřívat v uzavřených nádobách, protože by mohly explodovat.

— Při ohřívání jídla v plastových nebo papírových nádobách sledujte troubu kvůli možnosti vznícení.

— Používejte pouze nádoby, které je vhodné pro použití v mikrovlnné troubě.

— Pokud uniká kouř, vypněte nebo odpojte spotřebič a nechte dvířka zavřená, abyste udusili případné plameny.

— Mikrovlnný ohřev nápojů může vést ke zpožděnému erupčnímu varu, proto je třeba dávat pozor při manipulaci s nádobou.

— Obsah kojeneckých lahví a sklenic s dětskou výživou je třeba před konzumací promíchat nebo protřepat a zkontrolovat její teplotu, aby se předešlo popálení.

— Vejce ve skořápce a celá natvrdo uvařená vejce by se neměla ohřívat v mikrovlnných troubách, protože mohou explodovat i po ukončení mikrovlnného ohřevu.

— Troubu je třeba pravidelně čistit a odstraňovat veškeré zbytky jídla.

— Neudržování trouby v čistém stavu by mohlo vést k poškození povrchu, což by mohlo nepříznivě ovlivnit životnost spotřebiče a případně vést k nebezpečné situaci.

— Používejte pouze teplotní sondu doporučenou pro tuto troubu (u trub vybavených zařízením pro použití teplotní sondy).



1/POZNÁMKY PRO UŽIVATELE

— Mikrovlnná trouba musí být provozována s otevřenými ozdobnými dvířky. (pro trouby s ozdobnými dvířky.)

— Tento spotřebič je určen k použití v domácnosti a podobných aplikacích, jako jsou:

- kuchyňky pro zaměstnance v obchodech, kancelářích a jiných pracovních prostředích;
- klienty v hotelech, motelech a jiných prostředích rezidenčního typu;
- statky;
- prostředí typu nocleh se snídaní.

— Mikrovlnná trouba je určena k ohřevu jídel a nápojů. Sušení potravin nebo oděvů a zahřívání nahřívacích podložek, pantoflí, houbiček, vlhkého hadříku a podobně může vést k riziku zranění, vznícení nebo požáru.

— Kovové nádoby na potraviny a nápoje nejsou při vaření v mikrovlnné troubě povoleny.

— Spotřebič se nesmí čistit parním čističem.

— Při vyjímání nádob ze spotřebiče dávejte pozor, abyste neposunuli otočný talíř. (U pevných spotřebičů a vestavěných spotřebičů používaných ve výšce 900 mm nad podlahou nebo výše a s odnímatelnými otočnými talíři. To však neplatí pro spotřebiče s horizontálními spodními sklopnými dvířky.)

— Mikrovlnná trouba je určena k vestavěnému použití.

— Povrch úložné zásuvky se může zahřát.



VAROVÁNÍ: Spotřebič a jeho přístupné části se během používání zahřívají. Je třeba dávat pozor, abyste se nedotkli topných těles. Dětem mladším 8 let je třeba zamezit přístup, pokud nejsou pod neustálým dohledem.



1/POZNÁMKY PRO UŽIVATELE

— Během používání se spotřebič zahřívá. Je třeba dávat pozor, abyste se nedotkli topných těles uvnitř trouby.



VAROVÁNÍ: Přístupné části se mohou během používání zahřát. Malé děti by se měly držet stranou.
— Spotřebič nesmí být instalován za ozdobnými dvířky, aby nedošlo k přehřátí. (To neplatí pro spotřebiče s ozdobnými dvířky.)



VAROVÁNÍ: Když je spotřebič provozován v kombinovaném režimu, děti by měly troubu používat pouze pod dohledem dospělé osoby kvůli vznikajícím teplotám.

– K čištění skla dvířek trouby nepoužívejte drsné abrazivní čisticí prostředky nebo ostré kovové škrabky, protože mohou poškrábat povrch, což může způsobit rozbití skla.

ČTĚTE POZORNĚ A USCHOVEJTE PRO BUDOUCÍ POUŽITÍ



Uzemnění instalace pro snížení rizika zranění osob



NEBEZPEČÍ

Nebezpečí úrazu elektrickým proudem. Dotykání se některých vnitřních součástí může způsobit vážné zranění nebo smrt. Tento spotřebič nerozebírejte.



VAROVÁNÍ

Nebezpečí úrazu elektrickým proudem. Nesprávné uzemnění může vést k úrazu elektrickým proudem. Nezapojujte do zásuvky, dokud není spotřebič správně nainstalován a uzemněn.

Tento spotřebič musí být uzemněn. V případě elektrického zkratu snižuje uzemnění riziko úrazu elektrickým proudem tím, že poskytuje únikový vodič pro elektrický proud. Tento spotřebič je vybaven kabelem s uzemňovacím vodičem s uzemňovací zástrčkou.

Zástrčka musí být zapojena do zásuvky, která je správně nainstalována a uzemněna. Poradte se s kvalifikovaným elektrikářem nebo servisním technikem, pokud pokynům k uzemnění úplně nerozumíte nebo pokud existují pochybnosti o tom, zda je spotřebič správně uzemněn. Pokud je nutné použít prodlužovací kabel, použijte pouze 3vodičový prodlužovací kabel.

1. Krátký napájecí kabel je poskytován pro snížení rizik vyplývajících ze zamotání nebo zakopnutí o delší kabel.
2. Pokud používáte sadu dlouhých kabelů nebo prodlužovací kabel:
 - 1) Označený elektrický výkon kabelové sady nebo prodlužovacího kabelu by měl být alespoň tak vysoký jako elektrický výkon spotřebiče.



1/POZNÁMKY PRO UŽIVATELE

- 2) Prodlužovací kabel musí být uzemněný 3vodičový kabel.
- 3) Dlouhá šňůra by měla být uspořádána tak, aby nepřekrývala pracovní desku nebo desku stolu, kde by za ni děti mohly zatáhnout nebo o ni neúmyslně zakopnout.

ČIŠTĚNÍ

Ujistěte se, že je spotřebič odpojen od napájení.

1. Po použití vyčistěte vnitřek trouby mírně navlhčeným hadříkem.
2. Příslušenství čistěte obvyklým způsobem v mýdlové vodě.
3. Rám dveří a těsnění a sousední díly je nutné při znečištění pečlivě očistit vlhkým hadříkem.
4. K čištění skla dvířek trouby nepoužívejte drsné abrazivní čisticí prostředky nebo ostré kovové škrabky, protože mohou poškrábat povrch, což může mít za následek rozbití skla.

5. Tip na čištění – Pro snadnější čištění stěn dutiny, kterých se může dotýkat připravované jídlo: Vložte půlku citronu do misky, přidejte 300 ml (1/2 pinty) vody a zahřívajte na 100% mikrovlnný výkon po dobu 10 minut. Otrěte troubu čistým měkkým suchým hadříkem.

NÁDOBÍ

POZOR

Nebezpečí osobního zranění
Pro kohokoli jiného než kompetentní osobu je nebezpečné provádět jakýkoli servis nebo opravu, která zahrnuje odstranění krytu, který poskytuje ochranu před vystavením mikrovlnné energii.

Viz pokyny v části „Materiály, které můžete použít v mikrovlnné troubě nebo které by se v mikrovlnné troubě neměly používat.“



1/POZNÁMKY PRO UŽIVATELE

Může existovat určité nekovové nádobí, které není bezpečné pro použití v mikrovlnné troubě. V případě pochybností můžete předmětné nádobí otestovat podle níže uvedeného postupu.

Test nádobí:

1. Naplňte nádobu vhodnou do mikrovlnné trouby 1 šálkem studené vody (250 ml) spolu s příslušným nádobím.
2. Vařte na maximální výkon 1 minutu.
3. Pečlivě prohmatejte nádobu. Pokud je prázdné nádobí teplé, nepoužívejte jej pro vaření v mikrovlnné troubě.
4. Nepřekračujte dobu vaření 1 minutu.



1/POZNÁMKY PRO UŽIVATELE

Materiály, které můžete použít v mikrovlnné troubě

Nádobí	Poznámky
Pekáč	Postupujte podle pokynů výrobce. Dno pekáče musí být alespoň 3/16 palce (5 mm) nad otočným talířem. Nesprávné použití může způsobit rozbití otočného stolu.
Nádobí	Pouze vhodné do mikrovlnné trouby. Postupujte podle pokynů výrobce. Nepoužívejte popraskané nebo odštípnuté nádobí.
Skleněné sklenice	Vždy sejměte víko. Používejte pouze k ohřátí jídla, dokud nebude teplé. Většina skleněných nádob není tepelně odolná a může se rozbit.
Skleněné nádobí	Pouze žáruvzdorné sklo do trouby. Ujistěte se, že neobsahuje žádné kovové ozdoby. Nepoužívejte popraskané nebo odštípnuté nádobí.
Sáčky na vaření do trouby	Postupujte podle pokynů výrobce. Neuzavírejte kovovou sponou. Udělejte mezery, aby mohla unikat pára.
Papírové talíře a kelímky	Používejte pouze pro krátkodobé vaření/ohřívání. Během vaření nenechávejte troubu bez dozoru.
Papírové ručníky	Používejte k zakrytí potravin pro ohřívání a absorpci tuku. Používejte pod dohledem pouze pro krátkodobé vaření.
Pergamenový papír	Použijte jako příkrývku, abyste zabránili potřísnění nebo jako zábal na napařování.
Plasty	Pouze vhodné do mikrovlnné trouby. Postupujte podle pokynů výrobce. Měly by být označeny jako „bezpečné pro mikrovlnnou troubu“. Některé plastové nádoby měknou, protože se jídlo uvnitř zahřívá. „Varné sáčky“ a těsně uzavřené plastové sáčky by měly být rozříznuty, propíchnuty nebo odvzdušněny podle pokynů na obalu.
Plastový obal	Pouze vhodné do mikrovlnné trouby. Použijte k zakrytí jídla během vaření, aby se zachovala vlhkost. Nedovolte, aby se plastový obal dotýkal potravin.
Teploměry	Pouze vhodné do mikrovlnné trouby (teploměry na maso a cukroví).
Voskový papír	Použijte jako kryt, abyste zabránili rozstříkávání a udrželi vlhkost.



Materiály, kterým je třeba se vyhnout v mikrovlnné troubě

Nádobí	Poznámky
Hliníkový chlebník	Může způsobit jiskření. Přeneste jídlo do nádoby vhodné do mikrovlnné trouby.
Krabice na potraviny s kovovou rukojetí	Může způsobit jiskření. Přeneste jídlo do nádoby vhodné do mikrovlnné trouby.
Kovové nebo kovem zdobené nádobí	Kov chrání jídlo před mikrovlnnou energií. Kovové obložení může způsobit jiskření.
Kovové kroucené spojky	Může způsobit jiskření a může způsobit požár v troubě.
Papírové pytlíky	Může způsobit požár v troubě.
Plastová pěna	Plastová pěna se může při vystavení vysoké teplotě roztavit nebo kontaminovat kapalinu uvnitř.
Dřevo	Dřevo při použití v mikrovlnné troubě vyschne a může se rozštípnout nebo prasknout.



2/INSTALACE

NASTAVENÍ VAŠÍ TROUBY

Názvy částí trouby a příslušenství

Vyjměte troubu a všechny materiály z kartonu a dutiny trouby.

Vaše trouba se dodává s následujícím příslušenstvím:

Skleněný táč	1
Sestava kroužku otočného talíře	1
Návod k použití	1

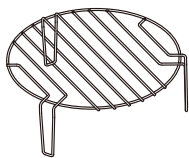
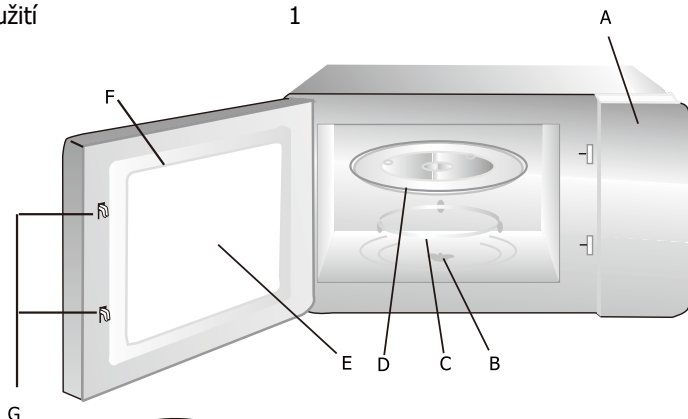

- A) Ovládací panel
- B) Hřídel točny
- C) Sestava kroužku otočného talíře
- D) Skleněný táč
- E) Pozorovací okénko
- F) Montáž dveří
- G) Bezpečnostní blokovací systém

Grilovací rošt (nelze použít ve funkci mikrovlnné trouby a musí být umístěn na skleněném tácu)

Instalace otočného stolu

Náboj (spodní strana)

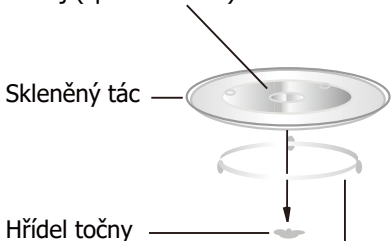

Hřídel točny

Sestava kroužku otočného talíře

- a. Nikdy nepokládejte skleněný táč dnem vzhůru. Skleněný táč by nikdy neměl být omezen.
- b. Při vaření musí být vždy používán jak skleněný táč, tak kruhová sestava otočného talíře.
- c. Všechny potraviny a nádoby s jídlem jsou při vaření vždy umístěny na skleněném tácu.
- d. Pokud skleněný táč nebo kruhová sestava otočného talíře praskne nebo se rozbije, kontaktujte nejbližší autorizované servisní středisko.



2/INSTALACE

Instalace a připojení

1. Tento spotřebič je určen pouze pro domácí použití.
2. Tato trouba je určena pouze pro vestavné použití. Není určena pro použití na pracovní desce nebo pro použití uvnitř skříně.
3. Dodržujte prosím speciální instalační pokyny.
4. Spotřebič lze nainstalovat do 60 cm široké nástěnné skříňky.
5. Spotřebič je vybaven zástrčkou a smí být připojen pouze do řádně instalované uzemněné zásuvky.
6. Napětí sítě musí odpovídat napětí uvedenému na typovém štítku.
7. Zásuvku a propojovací kabel smí instalovat pouze kvalifikovaný

elektrikář. Není-li zástrčka po instalaci již přístupná, musí být na straně instalace přítomno odpojovací zařízení pro všechny póly se vzdáleností kontaktů minimálně 3 mm.



8. Nesmí se používat adaptéry, vícecestné proužky a prodlužovací kabely. Přetížení může způsobit nebezpečí požáru.

Přístupný povrch může být během provozu horký.



Instalační pokyny

Před instalací si prosím pozorně přečtěte návod

- SEŘIZOVACÍ ŠROUB A 
- ŠROUB B 
- PLASTOVÝ KRYT SADY OBLOŽENÍ 

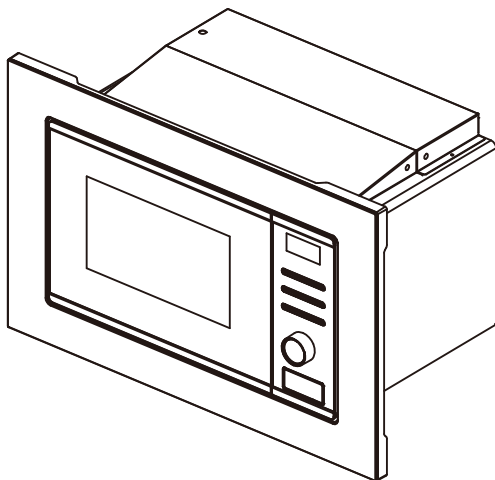



2/INSTALACE

Poznámka: **Elektrické připojení**

Trouba je vybavena zástrčkou a smí být připojena pouze do řádně instalované uzemněné zásuvky. V souladu s příslušnými předpisy smí instalovat zásuvku a připojovací kabel pouze kvalifikovaný elektrikář. Není-li zástrčka po instalaci již přístupná, musí být na straně instalace přítomen odpojovač všech pólů s mezerou mezi kontakty alespoň 3 mm.

A. Vestavěný nábytek

Vestavěná skříň nesmí mít zadní stěnu za spotřebičem. Minimální instalační výška je 85 cm. Nezakrývejte ventilační štěrby a místa nasávání vzduchu.

1.

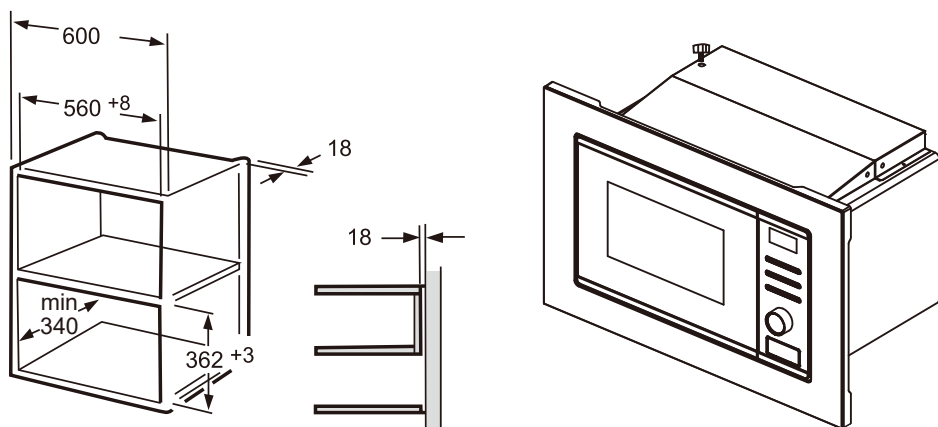



2/INSTALACE

2.

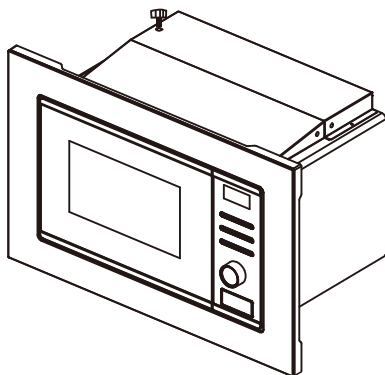
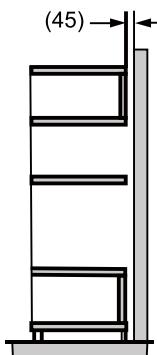
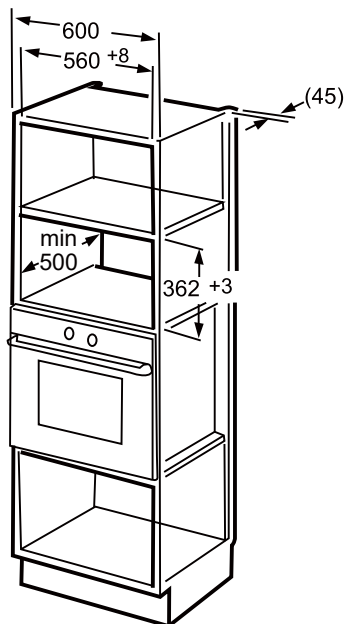

B. Nainstalujte troubu

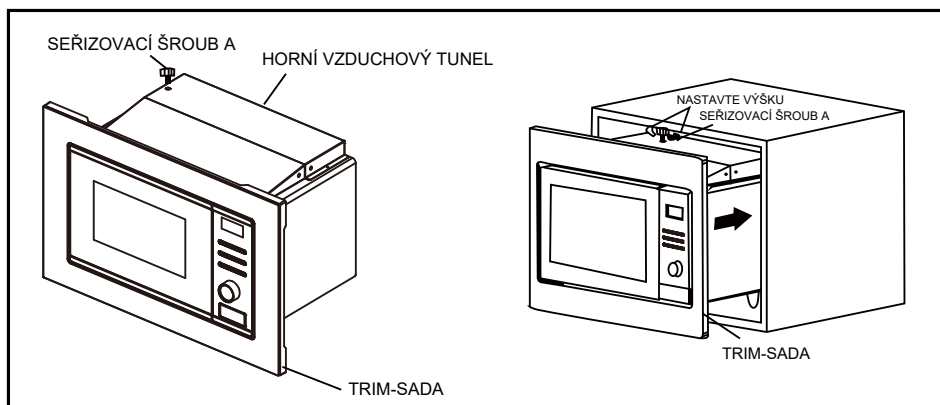



2/INSTALACE

1. Upevněte SEŘIZOVACÍ ŠROUB A na HORNÍ VZDUCHOVÝ TUNEL trouby a poté troubu nainstalujte do skříně.
 - Upravte výšku SEŘIZOVACÍHO ŠROUBU A tak, aby mezi SEŘIZOVACÍM ŠROUBEM A a horní rovinou skříně zůstala mezera 1 mm.
 - Nepřiskřípněte ani nezlomte napájecí kabel.
 - Ujistěte se, že je trouba instalována ve středu skříně.

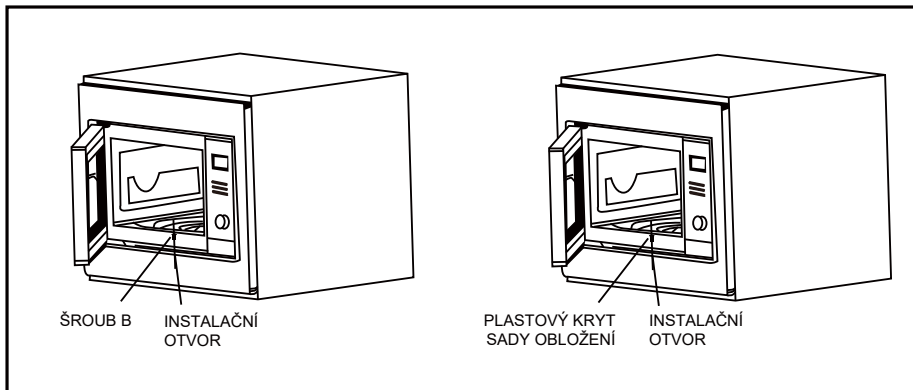

2. Otevřete dvířka; upevněte troubu ke skříně ŠROUBEM B v INSTALAČNÍM OTVORU SADY OBLOŽENÍ. Poté připevněte PLASTOVÝ KRYT SADY OBLOŽENÍ K INSTALAČNÍMU OTVORU.



3/POUŽÍVÁNÍ PŘÍSTROJE

Ovládací panel

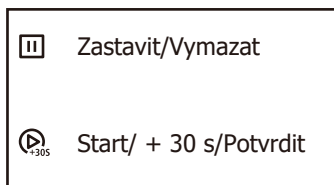
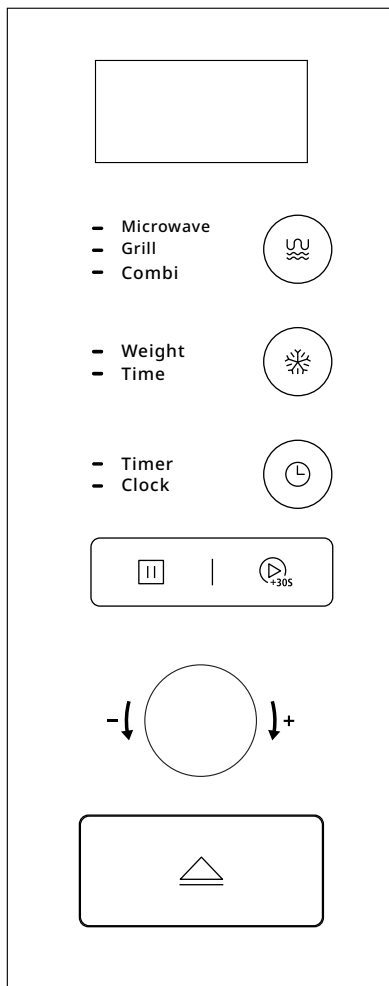







3/POUŽÍVÁNÍ PŘÍSTROJE

Provozní pokyny

1. Nastavení hodin





Když je mikrovlnná trouba pod proudem, na obrazovce se zobrazí „0:00“, zvukový signál se jednou aktivuje.

- 1) Stiskněte dvakrát „“, začnou blikat čísla hodin.
- 2) Otočením „“ upravte čísla hodin, vstupní čas by měl být v rozmezí 0–23.
- 3) Stiskněte „“, číslíčka minut začnou blikat.
- 4) Otočením „“ upravte minuty, vstupní čas by měl být v rozmezí 0–59.
- 5) Stiskněte „“ pro dokončení nastavení hodin. „:“ bude blikat a rozsvítí se čas.





Poznámka: 1) Pokud nejsou hodiny nastaveny, nebudou při aktivaci napájení fungovat.

- 2) Pokud během procesu nastavování hodin stisknete „“, trouba se automaticky vrátí do předchozího stavu.

2. Vaření v mikrovlnné troubě

- 1) Stiskněte jednu „“, na obrazovce se zobrazí „P100“. Otočením „“ doprava vyberte požadovaný výkon a postupně se zobrazí „P100“, „P10“, „P30“, „P50“ nebo „P80“.
- 2) Stiskněte „“ pro potvrzení a otočením „“ nastavte dobu vaření od 0:05 do 95:00.
- 3) Opětovným stisknutím „“ zahájíte vaření.

Příklad: Pokud chcete použít 80% mikrovlnný výkon k vaření po dobu 20 minut, můžete troubu ovládat podle následujících kroků.

- 1) Stiskněte jednu „“, na obrazovce se zobrazí „P100“.
- 2) Otočením „“ zvolte 80% mikrovlnný výkon.
- 3) Stiskněte „“ pro potvrzení a na obrazovce se zobrazí „P80“.
- 4) Otočením „“ upravte dobu vaření, dokud se na troubě nezobrazí „20:00“.
- 5) Stiskněte „“ pro zahájení vaření.



Poznámka: Počet kroků pro dobu úpravy kódovacího spínače je následující:

- 0–1 min: 5 sekund
- 1–5 min: 10 sekund
- 5–10 minut: 30 sekund
- 10–30 minut: 1 minuta
- 30–95 min: 5 minut



3/POUŽÍVÁNÍ PŘÍSTROJE

3. Vaření na grilu





- 1) Stiskněte dvakrát „“, na obrazovce se zobrazí „0:30“.
- 2) Otočením „“ nastavte dobu vaření od 0:05 do 95:00.
- 3) Opětovným stisknutím „“ zahájíte vaření.

Poznámka: Po uplynutí poloviny doby grilování trouba dvakrát zazní.





Chcete-li dosáhnout lepších výsledků grilování, měli byste jídlo otočit, zavřít dvířka a poté stisknutím „“ pokračovat ve vaření.

Pokud neprovedete žádnou akci, trouba bude stále pokračovat ve vaření.

4. Kombinované vaření

- 1) Třikrát stiskněte „“, na obrazovce se zobrazí „C-1“. Otočením „“ vyberte výkon „C-1“ nebo „C-2“.
- 2) Poté stiskněte „“ pro potvrzení a otočením „“ nastavte dobu vaření od 0:05 do 95:00. Opětovným stisknutím „“ zahájíte vaření.

Příklad: Pokud chcete použít 55% mikrovlnný výkon a 45% grilovací výkon (C-1) k vaření po dobu 10 minut, můžete troubu ovládat podle následujících kroků.



- 1) Třikrát stiskněte „“, na obrazovce se zobrazí „C-1“.
- 2) Stiskněte „“ pro potvrzení a na obrazovce se zobrazí „0:30“.
- 3) Otočením „“ upravte dobu vaření, dokud se na troubě nezobrazí „10:00“.
- 4) Stiskněte „“ pro zahájení vaření

Funkce	Zobrazit	Mikrovlnný výkon	Výkon grilu
Combi.1	C-1	55 %	45 %
Combi.2	C-2	36 %	64 %







3/POUŽÍVÁNÍ PŘÍSTROJE

5. Kuchyňská minutka



- 1) Stiskněte jednou „“, na obrazovce se zobrazí 00:00.
- 2) Otočením „“ zadejte čas časovače. (Maximální doba vaření je 95 minut).
- 3) Stiskněte „“ pro potvrzení nastavení.
- 4) Po dosažení kuchyňského času se zvukový signál 5krát aktivuje.
Pokud byly nastaveny hodiny (24hodinový systém), na obrazovce se zobrazí aktuální čas.

Poznámka: Kuchyňský časovač se liší od 24hodinového systému. Kuchyňský časovač je časovač.

6. Rychlé vaření

- 1) Ve stavu čekání stiskněte „“ pro spuštění vaření se 100% výkonem po dobu 30 sekund, každé další stisknutí prodlouží dobu vaření o 30 sekund až na 95 minut.
- 2) V režimu mikrovlnné trouby, grilu, kombinovaného vaření nebo časového rozmrazování může každé stisknutí „“ prodloužit dobu vaření o 30 sekund.
- 3) Ve stavech nabídky auto a váhového rozmrazování nelze dobu vaření prodloužit stisknutím „“.
- 4) V režimu čekání otočte „“ doleva pro nastavení doby vaření se 100% mikrovlnným výkonem, poté stiskněte „“ pro zahájení vaření.

7. Rozmrazování podle hmotnosti



- 1) Stiskněte jednou „“ a trouba zobrazí „100“.
- 2) Otočením „“ vyberte hmotnost potravin od 100 do 2000 g.
- 3) Stiskněte „“ pro zahájení odmrazování.

Poznámka: Po uplynutí poloviny doby rozmrazování trouba dvakrát aktivuje zvukový signál. Chcete-li dosáhnout lepších výsledků rozmrazování, měli byste jídlo obrátit, zavřít dvířka a poté stisknutím „“ pokračovat ve vaření. Pokud neprovedete žádnou akci, trouba bude stále pokračovat ve vaření.







3/POUŽÍVÁNÍ PŘÍSTROJE

8. Rozmrazování podle času

- 1) Stiskněte dvakrát „“ a trouba zobrazí „0:30“.
- 2) Otočením „“ vyberte dobu rozmrazování. MAX. doba činí 95 minut.
- 3) Stiskněte „“ pro zahájení odmrazování.
Odmrazovací výkon je P30. Nelze jej změnit.

9. Nabídka Auto

- 1) Ve stavu čekání otočte doprava „“ pro výběr nabídky a zobrazí se „A1“ až „A8“.
- 2) Stiskněte „“ pro potvrzení.
- 3) Otočením „“ zvolte výchozí hmotnost jako tabulku nabídky.
- 4) Stiskněte „“ pro zahájení vaření.

Tabulka nabídky:





Nabídka	Hmotnost	Zobrazit
A1 Pizza	200 g	200
	400 g	400
A2 Maso	250 g	250
	350 g	350
	450 g	450
A3 Zelenina	200 g	200
	300 g	300
	400 g	400
A4 těstoviny	50 g (s 450 g studené vody)	50
	100 g (s 800 g studené vody)	100
A5 Brambora	200 g	200
	400 g	400
	600 g	600





3/POUŽÍVÁNÍ PŘÍSTROJE

A6 Ryby	250 g	250
	350 g	350
	450 g	450
A7 Nápoj	1 (120 ml)	120
	2 (240 ml)	240
	3 (360 ml)	360
A8 Popcorn	50 g	50
	100 g	100

Příklad: Chcete-li použít automatické menu k vaření ryb o hmotnosti 250 g.



- 1) V režimu čekání otočte doprava „“ a vyberte nabídku, dokud se nezobrazí „A6“.
- 2) Stiskněte „“ pro potvrzení.
- 3) Otočením „“ vyberte váhu ryby, dokud se nezobrazí „250“.
- 4) Stiskněte „“ pro zahájení vaření.

10. Funkce dětského zámku

Zámek: Ve stavu čekání stiskněte „“ na 3 sekundy, ozve se dlouhé pípnutí označující vstup do stavu dětského zámku. Na obrazovce se zobrazí „“.



Vypnutí zámku: V zamčeném stavu stiskněte „“ na 3 sekundy, ozve se dlouhé „pípnutí“ označující, že zámek je uvolněn.

11. Funkce dotazování

- 1) V režimech vaření pomocí mikrovln, grilu a kombinovaného vaření stiskněte „“ a na 3 sekundy se zobrazí aktuální výkon. Po 3 sekundách se trouba vrátí do původního stavu;
- 2) V režimu vaření stiskněte „“ pro zjištění času a čas se zobrazí na 3 sekundy. Po 3 sekundách se trouba vrátí do původního stavu.



12. Specifikace

- 1) Bzučák zazní jednou při otočení „“;
- 2) „“ musí být stisknuto, aby vaření pokračovalo, pokud se během vaření otevřou dvířka; během vaření;
- 3) Jakmile je program vaření nastaven a nestisknete „“ do 1 minuty, zobrazí se aktuální čas. Nastavení bude zrušeno.
- 4) Bzučák zazní jednou účinným stisknutím, neefektivní stisknutí nezpůsobí odezvu.
- 5) Bzučák zazní pětkrát, aby vám připomněl, že je vaření hotové.



4/Odstraňování problémů

Normální	
Mikrovlnná trouba ruší příjem TV	Při provozu mikrovlnné trouby může být rušen příjem rozhlasového a televizního vysílání. Je to podobné rušení malých elektrických spotřebičů, jako je mixér, vysavač a elektrický ventilátor. Je to normální.
Ztlumit světlo trouby	Při vaření v mikrovlnné troubě s nízkým výkonem může světlo trouby ztmavnout. Je to normální.
Pára se sráží na dveřích, horký vzduch vychází ven z ventilačních otvorů	Při vaření může z jídla vycházet pára. Většina se dostane ven ventilačními otvory. Část se však může srážet na chladném místě, jako jsou dvířka trouby. Je to normální.
Trouba se náhodně spustila bez jídla.	Je zakázáno přístroj provozovat bez jídla uvnitř. Je to velmi nebezpečné.

Problém	Možná příčina	Náprava
Troubu nelze spustit.	1. Napájecí kabel není dobře zapojen.	Odpojte. Poté znovu zapojte po 10 sekundách.
	2. Došlo k přepálení pojistky nebo se aktivoval jistič.	Vyměňte pojistku nebo resetujte jistič (opraví odborný personál naší společnosti)
	3. Problém s výstupem.	Testovací zásuvka s jinými elektrickými spotřebiči.
Trouba nehřeje.	4. Dveře nejsou dobře zavřené.	Dobře zavřete dvířka.



Podle směrnice o odpadech z elektrických a elektronických zařízení (WEEE) by měla být OEEZ sbírána a zpracovávána odděleně. Budete-li muset tento výrobek kdykoli v budoucnu zlikvidovat, NEVYHAZUJTE jej s domovním odpadem. Odešlete prosím tento výrobek na sběrná místa OEEZ, pokud jsou k dispozici.

FR

CS

DA

DE

EL

EN

ES

FI

IT

NL

NO

PL

PT

SK

SV

Brandt



BRUGERVEJLEDNING DA

MIKROBØLGEOVN

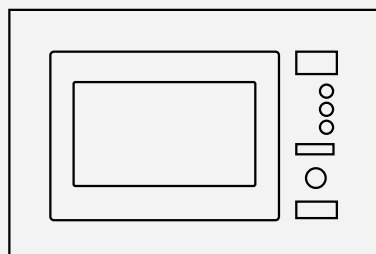

BMG2508B

Kære kunde

Du har lige købt et **BRANDT**-produkt, og vi vil gerne takke dig.

Vi har designet og konstrueret dette produkt med tanke på dig, din livsstil og dine behov, så det opfylder dine forventninger. Vi har viet vores knowhow, vores innovative ånd og den passion, der har ledet os i mere end 60 år.

I et forsøg på at sikre, at vores produkter opfylder dine krav på den bedst mulige måde, er vores kundeserviceafdeling til din rådighed for at svare på alle dine spørgsmål og lytte til alle dine forslag.

Besøg vores websted **www.brandt.com**, hvor du finder vores seneste innovationer samt nyttige og supplerende oplysninger.

BRANDT er glad for at hjælpe dig hver dag og håber, at du får mest muligt ud af dit køb.

<https://brandt.com/>



Vigtigt: Inden du tager apparatet i brug, skal du læse denne brugervejledning omhyggeligt, så du hurtigere bliver bekendt med apparatets betjening.



INDHOLDSFORTEGNELSE

1/MEDDELELSER TIL BRUGEREN	4
VIGTIGE SIKKERHEDSANVISNINGER	5
RENGØRING	10
REDSKABER.....	10
Materialer, du kan bruge i mikrobølgeovnen.....	12
Materialer, du ikke kan bruge i mikrobølgeovnen	13
2/INSTALLATION	14
SÅDAN KONFIGURERER DU DIN OVN.....	14
Installation og tilslutning.....	15
3/BRUG AF APPARATET	19
Betjeningsvejledning	20
1. Urindstilling.....	20
2. Tilberedning med mikrobølger	20
3. Tilberedning med grill	21
4. Kombinationstilberedning	21
5. Køkkentimer	22
6. Hurtig tilberedning	22
7. Optøning efter vægt	22
8. Optøning efter tid.....	23
9. Automatisk menu	23
10. Funktionen Børnelås	24
11. Forespørgselsfunktion	24
12. Specifikationer.....	25
4/Fejlsøgning	26



FORHOLDSREGLER FOR AT UNDGÅ MULIG EKSPONERING FOR KRAFTIG MIKROBØLGEENERGI

- Forsøg ikke at betjene ovnen med døren åben, da det kan medføre farlig eksponering for mikrobølgeenergi. Det er vigtig ikke at bryde eller manipulere sikkerhedslåsene.
- Undlad at anbringe genstande mellem ovnens forside og ovndøren eller lade skidt eller rengøringsrester ophobes på tætningsfladerne.



ADVARSEL:

Hvis døren eller dørtætningerne beskadiges, må ovnen ikke betjenes, før en kvalificeret tekniker har repareret den.

TILLÆG

Hvis apparatet ikke holdes rent, kan dets overflade forringes og påvirke apparatets levetid, og der kan opstå farlige situationer.

Specifikationer

Model:	BMG2508B
Nominel spænding:	230 V~, 50 Hz
Nominel indgangseffekt (mikrobølge):	1.250 W
Nominel udgangseffekt (mikrobølge):	800 W
Nominel indgangseffekt (grill):	1.000 W



VIGTIGE SIKKERHEDSANVISNINGER



ADVARSEL

For at reducere risiko for brand, elektriske stød, personskade eller eksponering for kraftig mikrobølgeenergi fra ovnen, når du bruger apparatet, skal du følge grundlæggende forholdsregler, herunder følgende:

— Læs og følg de bestemte: "FORHOLDSREGLER FOR AT UNDGÅ MULIG EKSPONERING FOR KRAFTIG MIKROBØLGEENERGI".

— Dette apparat kan benyttes af børn på 8 år og derover og personer med begrænsede fysiske, sensoriske eller mentale evner eller manglende erfaring og viden, såfremt de er blevet vejledt eller instrueret i brugen af apparatet på en sikker måde og forstår de involverede farer. Børn må ikke lege med apparatet.

Rengøring og brugervedligeholdelse må ikke udføres af børn, medmindre de er 8 år eller ældre og under opsyn. Børn under 8 år skal holdes væk, medmindre de er under opsyn konstant.

— Hold apparatet og ledningen utilgængeligt for børn under 8 år.

— Hvis forsyningsledningen er beskadiget, skal den udskiftes af producenten, dennes serviceagent eller tilsvarende kvalificerede teknikere for at undgå fare (for apparater med type Y-fastgørelse)



ADVARSEL: Sørg for, at apparatet er slukket, inden du udskifter pæren, for at undgå elektrisk stød.



1/MEDDELELSER TIL BRUGEREN



ADVARSEL: Det er farligt for andre end en kvalificeret person at udføre evt. service- eller reparationsarbejde indebærende fjernelse af et dæksel, der giver beskyttelse mod eksponering for mikrobølgeenergi.



ADVARSEL: Væsker og andre madvarer må ikke opvarmes i forseglede beholdere, da de er tilbøjelige til at eksplodere.

— Når du opvarmer madvarer i plastik- eller papirbeholdere, skal du holde øje med ovnen, da der er mulighed for antændelse.

— Brug kun redskaber, der er egnede til brug i mikrobølgeovne.

— Hvis apparatet udsender røg, skal du slukke det eller trække stikket ud af stikkontakten og holde døren lukket for at kvæle evt. flammer.

— Opvarmning af drikkevarer med mikrobølge kan medføre forsinket kraftig kogning.

Der skal derfor udvises forsigtighed, når beholderen håndteres.

— Indholdet af sutteflasker og glas til babymad skal omrøres eller rystes, og temperaturen skal kontrolleres før indtagelse for at undgå forbrændinger.

— Æg i deres skal og hele hårdkogte æg må ikke opvarmes i mikrobølgeovne, da de kan eksplodere, selv efter at mikrobølgeopvarmningen er afsluttet.

— Ovnens skal rengøres med jævne mellemrum, og evt. madaflejringer skal fjernes.

— Hvis ovnen ikke holdes i ren stand, kan det medføre forringelse af overfladen, hvilket kan påvirke apparatets levetid negativt og muligvis medføre en farlig situation.



1/MEDDELELSER TIL BRUGEREN

- Brug kun den temperatursonde, der er anbefalet for denne ovn (for ovne, der leveres med en indretning til brug af en temperatursonde).
- Mikrobølgeovnen skal betjenes med den dekorative dør åben. (for ovne med en dekorativ dør).
- Apparatet er beregnet til husholdningsbrug eller lignende anvendelse, som f.eks.:
 - i køkkenområder i butikker, på kontorer og i andre arbejdsmiljøer;
 - af kunder på hoteller, moteller og andre boligmiljøer;
 - på gårde;
 - i gæsteboliger og pensionater.
- Mikrobølgeovnen er beregnet til opvarmning af mad- og drikkevarer. Tørring af madvarer eller tøj og opvarmning af varmepuder, tøfler, svampe, fugtige klude og lignende kan føre til risiko for personskade, antændelse eller brand.
- Metalliske beholdere til mad- og drikkevarer er ikke tilladt under mikrobølgetilberedning.
- Apparatet må ikke rengøres med damprensere.
- Der skal udvises forsigtighed for ikke at forskyde drejetallerkenen, når beholdere tages ud af apparatet (for faste apparater og indbyggede apparater, der bruges nøjagtigt 900 mm over gulvet eller højere med aftagelige drejetallerkener. Men dette gælder ikke apparater med dør med vandrette hængsler i bunden).
- Mikrobølgeovnen er beregnet til brug som indbygget ovn.
- Overfladen på en skuffe kan blive varm.



1/MEDDELELSER TIL BRUGEREN



ADVARSEL: Apparatet og dets tilgængelige dele bliver varme under brug. Der skal udvises forsigtighed for at undgå at røre ved varmeelementer. Børn under 8 år skal holdes væk, medmindre de er under opsyn konstant.
— Apparatet bliver varm under brug. Der skal udvises forsigtighed for at undgå at røre ved varmeelementer inde i ovnen.



ADVARSEL:
Tilgængelige dele kan blive varme under brugen. Småbørn skal holdes væk.
— Apparatet må ikke installeres bag en dekorativ dør for at undgå overophedning. (dette gælder ikke apparater med en dekorativ dør).



ADVARSEL: Når apparatet betjenes i kombinationstilstand, må børn kun bruge ovnen under tilsyn af en voksen på grund af de opnåede temperaturer.
— Brug ikke hårde slibemidler eller skarpe metalskrabere til at rengøre ovndørens glas, da de kan ridse overfladen, hvilket kan resultere i, at glasset går i stykker.

**LÆS OMHYGGELIGT,
OG OPBEVAR TIL
FREMTIDIG BRUG**



Installation af jordforbindelse for at reducere risikoen for personskade



FARE

Fare for elektriske stød. Hvis der røres ved nogle af de interne komponenter, kan det medføre alvorlig personskade eller død. Apparatet må ikke adskilles.



ADVARSEL

Fare for elektriske stød. Forkert anvendelse uden jordforbindelse kan medføre elektriske stød. Sæt ikke stikket i stikkontakten, før apparatet er installeret og jordforbundet korrekt.

Apparatet skal jordforbindes. I tilfælde af en elektrisk kortslutning reducerer jordforbindelsen risikoen for elektrisk stød ved at give elektrisk strøm en flugtledning. Apparatet er udstyret med en ledning, der er udstyret med en jordledning og et jordforbundet stik.

Stikket skal sættes i en stikkontakt, der er installeret og jordforbundet korrekt. Kontakt en kvalificeret elektriker eller tekniker, hvis du ikke forstår vejledningen til jordforbindelse helt, eller hvis du er i tvivl, om apparatet er jordforbundet korrekt. Hvis det er nødvendigt at bruge en forlængerledning, skal der bruges en med et 3-polet jordforbundet stik.

1. Der leveres en kort netledning for at reducere risiciene som følge af, at den vikler sig ind, eller at man snubler over en længere ledning.
2. Hvis der bruges en lang ledning eller en forlængerledning:
 - 1) De markerede elektriske mærkedata på ledningen eller forlængerledningen skal mindst svare til apparatets elektriske mærkedata.



1/MEDDELELSER TIL BRUGEREN

2) Forlængerledningen skal være en med et 3-polet jordforbundet stik.

3) Den lange ledning skal ordnes således, at den ikke hænger over bordpladen, hvor børn kan trække i den eller snuble over den utilsigtet.

RENGØRING

Sørg for at trække stikket på apparatet ud af strømforsyningen.

1. Rengør ovnrummet efter brug med en let fugtig klud.

2. Rengør tilbehøret på normal vis i sæbevand.

3. Dørkarmen, tætningen og de tilstødende dele skal rengøres omhyggeligt med en fugtig klud, når de er snavsede.

4. Brug ikke hårde slibemidler eller skarpe metalskrabere til at rengøre ovndørens glas, da de kan ridse overfladen, hvilket kan resultere i, at glasset går i stykker.

5. Råd til rengøring – til rengøring af de rumvægge, som maden under tilberedning kan røre: Anbring en halv citron i en skål, tilføj 300 ml vand, og varm op på 100 % mikrobølgeeffekt i 10 minutter. Aftør ovnen med en blød, tør klud.

REDSKABER

FORSIGTIG

Fare for personskade

Det er farligt for andre end en kvalificeret person at udføre evt. service- eller reparationsarbejde indebærende fjernelse af et dæksel, der giver beskyttelse mod eksponering for mikrobølgeenergi.

Se vejledningen til "Materialer, du kan bruge og ikke kan bruge i mikrobølgeovnen". Der kan være visse ikke-metalliske redskaber, der ikke er



1/MEDDELELSER TIL BRUGEREN

sikre at bruge til
mikrobølgetilberedning.
Hvis du er i tvivl, kan du
afprøve det pågældende
redskab ved at følge
proceduren herunder.

Redskabstest:

1. Fyld en mikrobølgesikker beholder med 1 kop koldt vand (250 ml) sammen med det pågældende redskab.
2. Tilbered på maks. effekt i 1 minut.
3. Mærk forsigtigt på redskabet. Hvis det tomme redskab er varmt, må det ikke bruges til mikrobølgetilberedning.
4. Tilberedningstiden må højst være 1 minut.



1/MEDDELELSER TIL BRUGEREN

Materialer, du kan bruge i mikrobølgeovnen

Redskaber	Bemærkninger
Stegefad	Følg producentens anvisninger. En bageplades bund skal være mindst 5 mm over drejetallerkenen. Forkert brug kan få drejetallerkenen til at gå i stykker.
Bordservice	Kun mikrobølgesikker. Følg producentens anvisninger. Brug ikke revnede eller brækkede tallerkender.
Glasbeholdere	Fjern altid låget. Bruges kun til at varme mad op, indtil den lige er varm. De fleste glasbeholdere er ikke varmebestandige og kan gå i stykker.
Glasvarer	Kun varmebestandige glasvarer til ovn. Sørg for, at der ikke er nogen metalkanter. Brug ikke revnede eller brækkede tallerkender.
Stegeposer til ovn	Følg producentens anvisninger. Luk ikke med en metalklemme. Skær revner, så dampen kan slippe ud.
Paptallerkener og -kopper	Bruges kun til kortvarig tilberedning/opvarmning. Efterlad ikke ovnen uden opsyn, mens den kører.
Papirservietter	Bruges til at dække mad til genopvarmning og til at opsuge fedt. Bruges kun under opsyn til kortvarig tilberedning.
Bagepapir	Bruges som et låg til at forhindre sprøjt eller som indpakning til dampkogning.
Plastik	Kun mikrobølgesikker. Følg producentens anvisninger. Skal være mærket "Mikrobølgesikker". Nogle plastbeholdere blødgøres, når maden indeni bliver varm. "Kogeposer" og tættillukkede plastikposer skal revnes, punkteres eller ventileres som angivet på pakken.
Plastfolie	Kun mikrobølgesikker. Bruges til at dække maden under tilberedning for at bevare fugtindholdet. Der må ikke tillades, at plastfolie rører maden.
Termometre	Kun mikrobølgesikker (kød- og sliktermometre).
Vokspapir	Brug som et låg for at forhindre sprøjt og bevare fugtindholdet.



Materialer, du ikke kan bruge i mikrobølgeovnen

Redskaber	Bemærkninger
Aluminiumstallerken	Kan medføre gnistdannelse. Overfør mad til en mikrobølgesikker tallerken.
Mademballage med metalgreb	Kan medføre gnistdannelse. Overfør mad til en mikrobølgesikker tallerken.
Metalredskaber eller redskaber med metalkanter	Metal beskytter maden mod mikrobølgeenergi. Metalkanter kan forårsage gnistdannelse.
Metalposelukkere	Kan forårsage gnistdannelse og dermed brand i ovnen.
Papirposer	Kan forårsage brand i ovnen.
Skumplast	Skumplast kan smelte eller forurene væske indeni, når den anvendes.
Træ	Træ tørrer ud, når det bruges i mikrobølgeovnen og kan opdeles eller revne.



2/INSTALLATION

SÅDAN KONFIGURERER DU DIN OVN

Navne på mikrobølgeovens dele og tilbehør

Tag ovnen ud samt alt materiale fra kassen og ovnrummet.

Ovnen leveres med følgende tilbehør:

Glastallerken	1
Rullestøtte til drejetallerken	1
Brugervejledning	1

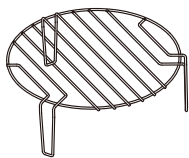
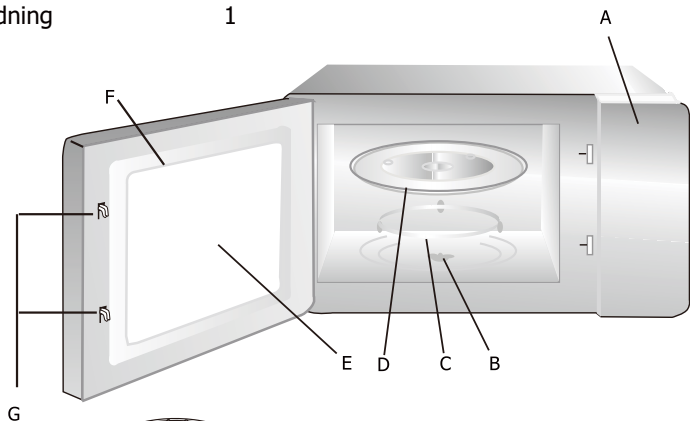

- A) Kontrolpanel
- B) Drejetallerkenens aksel
- C) Rullestøtte til drejetallerken
- D) Glastallerken
- E) Observationsvindue
- F) Dørenhed
- G) Sikkerhedslåsesystem

Grillrist (kan ikke bruges sammen med mikrobølgefunktionen og skal anbringes på glastallerkenen)

Installation af drejetallerkenen

Nav (underside)

Glastallerken

Drejetallerkenens aksel

Rullestøtte til drejetallerken

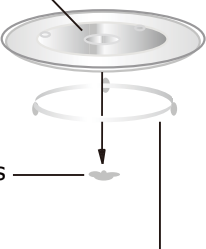

- a. Vend aldrig glastallerkenen på hovedet. Glastallerkenen må aldrig begrænses.
- b. Glastallerkenen og rullestøtten til drejetallerkenen må altid bruges under tilberedning.
- c. Al mad og alle madbeholdere skal altid placeres på glastallerkenen til tilberedning.
- d. Hvis glastallerkenen eller rullestøtten til drejetallerkenen revner eller går i stykker, skal du kontakte det nærmeste autoriserede servicecenter.



2/INSTALLATION

Installation og tilslutning



1. Apparatet er kun beregnet til husholdningsbrug.
2. Ovnens er kun beregnet til brug som indbygget apparat. Den er ikke beregnet til brug på et køkkenbord eller inde i et skab.
3. Vær særlig opmærksom på installationsvejledningen.
4. Apparatet kan installeres i et vægmonteret skab med en bredde på 60 cm.
5. Apparatet er udstyret med et stik og må kun sluttes til en korrekt installeret jordforbundet stikkontakt.
6. Netspændingen skal svare til den spænding, der er angivet på typepladen.
7. Kun en kvalificeret tekniker kan installere stikkontakten og udskifte strømledningen. Hvis stikket ikke længere er tilgængeligt efter installationen, skal der forefindes en alpolet afbryder på installationssiden med et kontaktafstand på mindst 3 mm.
8. Der må ikke bruges adaptere, multistikdåser og forlængerledninger. Overbelastning kan medføre risiko for brand.

Den tilgængelige overflade kan være varm under drift.



Installationsvejledning

Læs omhyggeligt vejledningen før installationen

- JUSTERINGSSKRUE A 
- SKRUE B 
- PLASTIKDÆKSEL TIL
BESKÆRINGSSÆT 

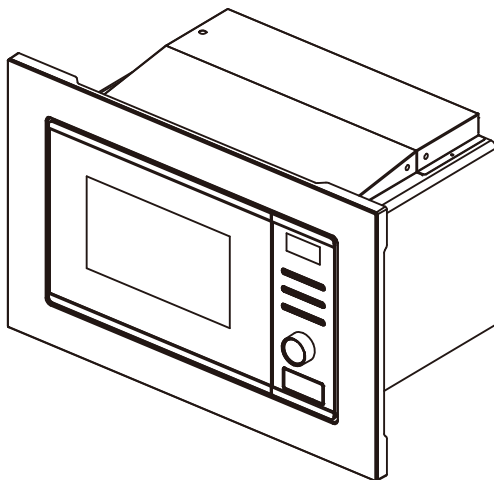



2/INSTALLATION

Bemærk Elektrisk tilslutning

Oven er udstyret med et stik og må kun sluttes til en korrekt installeret jordforbundet stikkontakt. I overensstemmelse med de passende bestemmelser må stikkontakten kun installeres og strømledningen kun udskiftes af en kvalificeret tekniker.

Hvis stikket ikke længere er tilgængeligt efter installationen, skal der forefindes en alpolet skilleafbryder på installationssiden med et kontaktafstand på mindst 3 mm.

A. Indbygget møbel

Det indbyggede skab må ikke have en bagvæg bag apparatet.

Den minimale installationshøjde er 85 cm.

Du må ikke tildække ventilationsåbninger og luftindtagspunkter.

1.

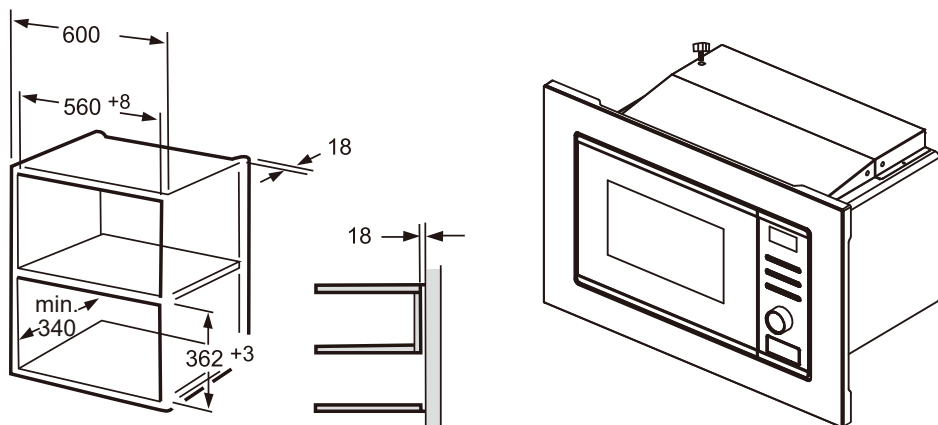



2/INSTALLATION

2.

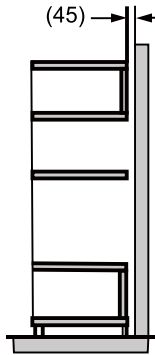
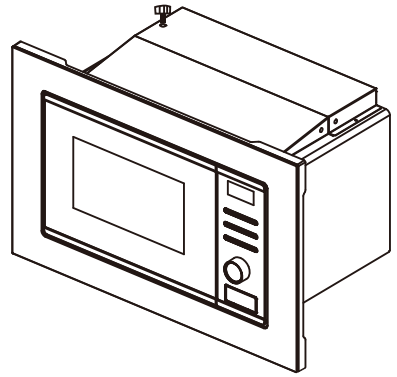
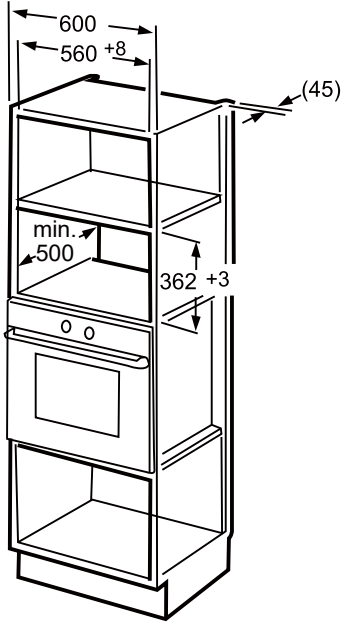

B. Installér ovnen

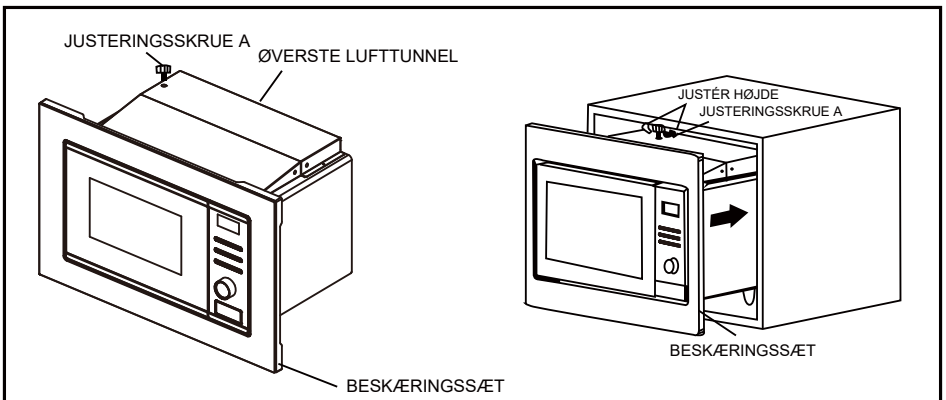



2/INSTALLATION

1. Fastgør JUSTERINGSSKRUE A på ovnens ØVERSTE LUFTTUNNEL, og installer derefter ovnen i skabet.
 - Justér højden for JUSTERINGSSKRUE A for at holde en afstand på 1 mm mellem JUSTERINGSSKRUE A og skabets øverste flade.
 - Du må ikke klemme nedledningen fast eller bøje den.
 - Sørg for, at ovnen er installeret i midten af skabet.

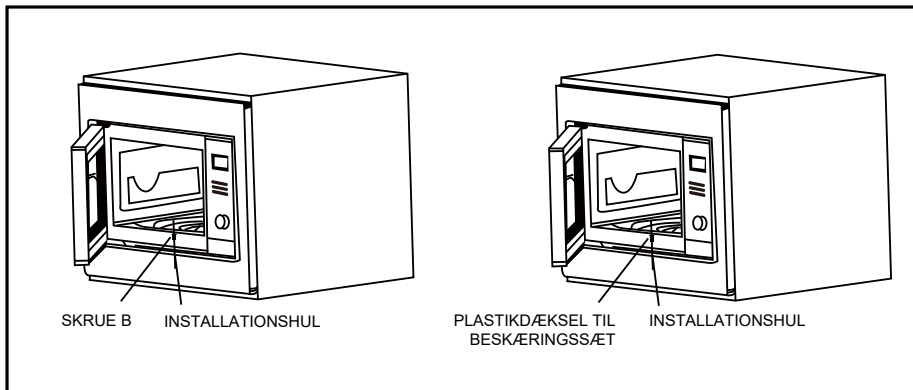

2. Åbn døren. Fastgør ovnen til skabet med SKRUE B i INSTALLATIONSHULLETT PÅ BESKÆRINGSSÆTTET. Fastgør derefter PLASTIKDÆKSEL TIL BESKÆRINGSSÆTTET PÅ INSTALLATIONSHULLETT.



3/BRUG AF APPARATET

Kontrolpanel

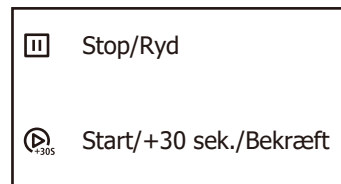
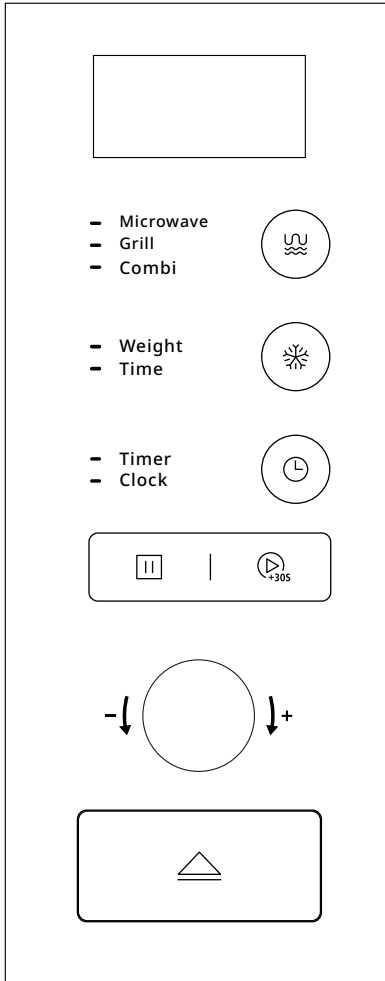







3/BRUG AF APPARATET

Betjeningsvejledning

1. Urindstilling





Når mikrobølgeovnen tændes, viser skærmen "0:00", og brummeren ringer én gang.

- 1) Tryk to gange på "", hvorefter timetallene blinker.
- 2) Drej "" for at justere timetallene. Den indtastede tid skal ligge i intervallet 0--23.
- 3) Tryk på "", hvorefter minuttallene blinker.
- 4) Drej "" for at justere minuttallene. Den indtastede tid skal ligge i intervallet 0--59.
- 5) Tryk på "" for at afslutte urindstillingen. ":" blinker, og klokkeslættet lyser.





Bemærk: 1) Hvis uret ikke indstilles, virker det ikke, når apparatet tændes.

- 2) Hvis du trykker på "" under indstilling af uret, vender ovnen automatisk tilbage til den forrige status.

2. Tilberedning med mikrobølger

- 1) Tryk én gang på "", hvorefter skærmen viser "P100". Drej "" til højre for at vælge den ønskede effekt, hvorefter "P100", "P10", "P30", "P50" eller "P80" vises skiftevis.
- 2) Tryk på "" for at bekræfte, og drej "" for at indstille tilberedningstiden i intervallet 0:05-95:00.
- 3) Tryk igen på "" for at starte tilberedningen.

Eksempel: Du kan følge nedenstående trin, hvis du ønsker at bruge 80 % mikrobølgeeffekt til tilberedning i 20 minutter.

- 1) Tryk én gang på "", hvorefter skærmen viser "P100".
- 2) Drej "" for at vælge 80 % mikrobølgeeffekt.
- 3) Tryk på "" for at bekræfte, hvorefter skærmen viser "P80".
- 4) Drej "" for at justere tilberedningstiden, indtil ovnen viser "20:00".
- 5) Tryk på "" for at starte tilberedningen.



Bemærk: Trinintervallet for justering af tiden med kodningskontakten er som følger:

- 0-1 min.: 5 sekunder
- 1-5 min.: 10 sekunder
- 5-10 min.: 30 sekunder
- 10-30 min.: 1 minut
- 30-95 min.: 5 minutter



3/BRUG AF APPARATET

3. Tilberedning med grill





- 1) Tryk to gange på "  ", hvorefter skærmen viser "0:30".
- 2) Drej "  " for at indstille tilberedningstiden i intervallet 0:05-95:00.
- 3) Tryk igen på "  " for at starte tilberedningen.

Bemærk: Når grilletiden er halvt gennemført, lyder ovnen to gange.





For at få et bedre grillresultat bør du vende maden, lukke døren og derefter trykke på "  " for at fortsætte tilberedningen.

Hvis der ikke foretages en handling, fortsætter ovnen stadig med at tilberede.

4. Kombinationstilberedning

- 1) Tryk tre gange på "  ", hvorefter skærmen viser "C-1". Drej "  " for at vælge effekten "C-1" eller "C-2".
- 2) Tryk derefter på "  " for at bekræfte, og drej "  " for at indstille tilberedningstiden i intervallet 0:05-95:00. Tryk igen på "  " for at starte tilberedningen.

Eksempel: Du kan følge nedenstående trin, hvis du ønsker at bruge 55 % mikrobølgeeffekt og 45 % grilleffekt (C-1) i 10 minutter.



- 1) Tryk tre gange på "  ", hvorefter skærmen viser "C-1".
- 2) Tryk på "  " for at bekræfte, hvorefter ovnen viser "0:30".
- 3) Drej "  " for at justere tilberedningstiden, indtil ovnen viser "10:00".
- 4) Tryk på "  " for at starte tilberedningen

Funktion	Vis	Mikrobølgeeffekt	Grilleffekt
Combi.1	C-1	55 %	45 %
Combi.2	C-2	36 %	64 %



3/BRUG AF APPARATET





5. Køkkentimer

- 1) Tryk én gang på "  ", hvorefter skærmen viser 00:00.
- 2) Drej "  " for at indtaste tid i timeren (den maksimale tilberedningstid er 95 minutter).
- 3) Tryk på "  " for at bekræfte indstillingen.
- 4) Når tilberedningstiden er gået, ringer brummeren 5 gange.



Hvis uret er indstillet (24-timers system), viser skærmen det aktuelle klokkeslæt.

Bemærk: Køkkentimeren er forskellig fra 24-timers systemet. Køkkentimeren er en timer.

6. Hurtig tilberedning

- 1) Tryk på "  " i ventetilstand for at starte tilberedning med 100 % effekt i 30 sekunder. Hvert yderligere tryk forøger tilberedningstiden med 30 sekunder op til 95 minutter.
- 2) I tilstanden for mikrobølgetilberedning, tilberedning med grill, kombinationstilberedning eller tid til optøning forøger hvert tryk på "  " tilberedningstiden med 30 sekunder.
- 3) I tilstanden for automatisk menu og optøning efter vægt kan tilberedningstiden ikke øges ved at trykke på "  ".
- 4) Drej "  " til venstre i ventetilstand for at indstille tilberedningstiden med 100 % mikrobølgeeffekt, og tryk derefter på "  " for at starte tilberedningen.

7. Optøning efter vægt

- 1) Tryk én gang på "  ", hvorefter ovnen viser "100".
- 2) Drej "  " for at vælge madens vægt i intervallet 100-2.000 g.
- 3) Tryk på "  " for at starte optøningen.



Bemærk: Når optøningstiden er halvt gennemført, lyder ovnen to gange.

For at få et bedre optøningsresultat bør du vende maden, lukke døren og derefter trykke på "  " for at fortsætte tilberedningen. Hvis der ikke foretages en handling, fortsætter ovnen stadig med at tilberede.







3/BRUG AF APPARATET

8. Optøning efter tid

- 1) Tryk to gange på "  ", hvorefter ovnen viser "0:30".
- 2) Drej "  " for at vælge optøningstiden. Den MAKSIMALE tid er 95 minutter.
- 3) Tryk på "  " for at starte optøningen.

Optøningseffekten er P30. Den kan ikke ændres.

9. Automatisk menu

- 1) Drej "  " til højre i ventetilstand for at vælge menuen, hvorefter "A1-A8" vises.
- 2) Tryk på "  " for at bekræfte.
- 3) Drej "  " for at vælge standardvægten i henhold til menuoversigten.
- 4) Tryk på "  " for at starte tilberedningen.

Menuoversigten:





Menu	Vægt	Vis
A1 Pizza	200 g	200
	400 g	400
A2 Kød	250 g	250
	350 g	350
	450 g	450
A3 Grøntsager	200 g	200
	300 g	300
	400 g	400
A4 Pasta	50 g (med 450 g koldt vand)	50
	100 g (med 800 g koldt vand)	100
A5 Kartoffel	200 g	200
	400 g	400
	600 g	600





3/BRUG AF APPARATET

A6 Fisk	250 g	250
	350 g	350
	450 g	450
A7 Drikkevare	1 (120 ml)	120
	2 (240 ml)	240
	3 (360 ml)	360
A8 Popcorn	50 g	50
	100 g	100

Eksempel: Hvis du vil bruge Automatisk menu til at tilberede 250 g fisk.



- 1) Drej "  " til højre i ventetilstand for at vælge menuen, indtil "A6" vises.
- 2) Tryk på "  " for at bekræfte.
- 3) Drej "  " for at vælge fiskevægten, indtil "250" vises.
- 4) Tryk på "  " for at starte tilberedningen.

10. Funktionen Børnelås

Lås: Tryk på "  " i 3 sekunder i ventetilstand. Der vil være et langt "bip", der angiver, at tilstanden Børnelås aktiveres. Skærmen viser "  ".

Oplåsning: Du skal trykke på "  " i 3 sekunder i låst tilstand. Der vil være et langt "bip", der angiver, at låsen er frigivet.



11. Forespørgselsfunktion

- 1) Tryk på "  " i tilstande for mikrobølgetilberedning, tilberedning med grill og kombinationstilberedning, hvorefter den aktuelle effekt vises i 3 sekunder. Ovnens vender tilbage til dens forrige tilstand efter 3 sekunder.
- 2) Tryk på "  " i tilberedningstilstanden for at få vist tiden, hvorefter tiden vises i 3 sekunder. Ovnens vender tilbage til dens forrige tilstand efter 3 sekunder.



3/BRUG AF APPARATET

12. Specifikationer

- 1) Brummeren lyder én gang, når du drejer "  ";
- 2) Hvis døren åbnes under tilberedningen, skal der trykkes på "  " for at fortsætte tilberedningen;
- 3) Når tilberedningsprogrammet er indstillet, og der ikke trykkes på "  " inden for 1 minut, vises det aktuelle klokkeslæt. Indstillingen annulleres.
- 4) Brummeren lyder én gang, når der trykkes korrekt. Hvis der trykkes forkert, er der intet svar.
- 5) Brummeren lyder fem gange for at påminde dig, når tilberedningen er færdig.



4/Fejlsøgning

Normal	
Mikrobølgeovnen forstyrrer tv-mottagelsen	Radio- og tv-mottagelse kan blive forstyrret, når mikrobølgeovnen er i drift. Det ligner interferensen af et lille elektrisk apparat, som f.eks. en mikser, støvsuger eller elektrisk ventilator. Det er normalt.
Dæmpet ovnlys	Ved mikrobølgetilberedning med lav effekt kan ovenlyset dæmpes. Det er normalt.
Damp samler sig på døren; der kommer varm luft ud gennem åbningerne	Der kan komme damp ud af maden under tilberedning. Det mest af den kommer ud gennem åbningerne. Men en del af den kan ophobes et koldt sted, som f.eks. ovndøren. Det er normalt.
Ovnen startede ved en uheld uden mad i.	Det er forbudt at bruge ovnen uden mad indeni. Det er meget farligt.

Problem	Mulig årsag	Afhjælpning
Ovnen kan ikke startes.	1. Strømledningen er ikke sat godt i.	Træk stikket ud af stikkontakten. Sæt derefter stikket i igen efter 10 sekunder.
	2. Sikringen sprænger, eller strømafbryderen udløses.	Udskift sikringen, eller nulstil strømafbryderen (repareret af professionelt personale fra vores selskab)
	3. Problem med stikkontakten.	Afprøv stikkontakten med andre elektriske apparater.
Ovnen opvarmer ikke.	4. Døren er ikke lukket ordentligt.	Luk døren helt.



I henhold til WEEE-direktivet, skal affald af elektrisk og elektronisk udstyr indsamles og behandles særskilt. Hvis du på et tidspunkt i fremtiden skal du bortskaffe produktet, bedes du IKKE bortskaffe det sammen med husholdningsaffald. Send produktet til steder til indsamling af affald af elektrisk og elektronisk udstyr, hvor det er tilgængeligt.

FR

CS

DA

DE

EL

EN

ES

FI

IT

NL

NO

PL

PT

SK

SV

Brandt



BENUTZERHINWEISE DE

MIKROWELLENHERD

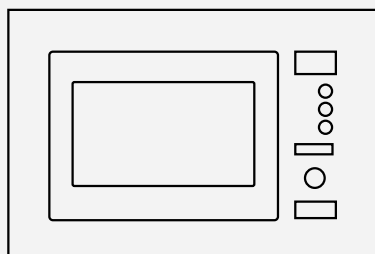

BMG2508B

Sehr geehrter Kunde,

Sie haben gerade ein Produkt von **BRANDT** erworben und wir möchten uns bei Ihnen bedanken.

Wir haben dieses Produkt auf Sie, Ihren Lebensstil und Ihre Anforderungen entworfen und hergestellt, sodass es Ihre Erwartungen erfüllt. In diesem Produkt steckt unser Know-how, unser Innovationsgeist und die Leidenschaft, die uns seit über 60 Jahren leitet.

Um sicherzustellen, dass unsere Produkte Ihre Anforderungen bestmöglich erfüllen, steht Ihnen unsere Kundendienstabteilung zur Verfügung, um alle Ihre Fragen zu beantworten und sich alle Ihre Vorschläge anzuhören.

Besuchen Sie unsere Website **www.brandt.com**, wo Sie unsere neuesten Innovationen sowie nützliche und ergänzende Informationen finden.

BRANDT freut sich, Ihnen jeden Tag behilflich zu sein und hofft, dass Sie das Beste aus Ihrem Einkauf herausholen.

<https://brandt.com/>



Wichtig: Bevor Sie Ihr Gerät verwenden, lesen Sie diese Bedienungsanleitung sorgfältig durch, um sich schneller mit der Bedienung vertraut zu machen.



1/HINWEISE FÜR DEN BENUTZER.....	4
WICHTIGE SICHERHEITSHINWEISE	5
REINIGUNG	10
UTENSILIEN	10
Materialien, die Sie in der Mikrowelle verwenden können	12
Zu vermeidende Materialien in der Mikrowelle	13
2/INSTALLATION	14
EINRICHTEN IHRES OFENS	14
Installation und Verbindung	15
3/VERWENDUNG DES GERÄTS.....	19
Bedienungsanleitung	20
1. Uhreinstellung	20
2. Mikrowellenkochen	20
3. Grillen	21
4. Kombinationskochen.....	21
5. Küchenzeitschaltuhr.....	22
6. Schnelles Kochen	22
7. Auftauen nach Gewicht.....	22
8. Auftauen nach Zeit	23
9. Auto-Menü.....	23
10. Sperrfunktion für Kinder	24
11. Anfragefunktion.....	24
12. Spezifikation.....	25
4/Fehlersuche	26



1/HINWEISE FÜR DEN BENUTZER

VORSICHTSMASSNAHMEN ZUR VERMEIDUNG EINER MÖGLICHEN EXPOSITION ZU ÜBERMÄSSIGER MIKROWELLENENERGIE

— Versuchen Sie nicht, diesen Ofen mit offener Tür zu betreiben, da dies zu schädlicher Einwirkung von Mikrowellenenergie führen kann. Es ist wichtig, die Sicherheitsverriegelungen nicht zu brechen oder zu manipulieren.

— Platzieren Sie keine Gegenstände zwischen der Ofenfront und der Tür und lassen Sie keine Schmutz- oder Reinigungsmittelrückstände auf den Dichtungsflächen ansammeln.



WARNUNG:

Wenn die Tür oder Türdichtungen beschädigt sind, darf der Backofen nicht betrieben werden, bis er von einer sachkundigen Person repariert wurde.

NACHTRAG

Wenn das Gerät nicht in einem guten Sauberkeitszustand gehalten wird, kann seine Oberfläche beschädigt werden und die Lebensdauer des Geräts beeinträchtigen und zu einer gefährlichen Situation führen.

Spezifikationen

Modell:	BMG2508B
Nennspannung:	230V~50Hz
Eingangsnennleistung (Mikrowelle):	1250W
Ausgangsnennleistung (Mikrowelle):	800W
Eingangsnennleistung (Grill):	1000W



WICHTIGE SICHERHEITSHINWEISE



WARNUNG

Befolgen Sie grundlegende Vorsichtsmaßnahmen, einschließlich der folgenden, um das Risiko von Bränden, Stromschlägen, Personenschäden oder übermäßiger Mikrowellenenergie zu verringern, wenn Sie Ihr Gerät verwenden:

- Lesen und befolgen Sie folgende Warnhinweise: „VORSICHTSMASSNAHMEN ZUR VERMEIDUNG EINER MÖGLICHEN EXPOSITION DURCH ÜBERMÄSSIGE MIKROWELLENENERGIE“.
- Dieses Gerät kann von Kindern ab 8 Jahren und Personen mit eingeschränkten körperlichen, sensorischen oder geistigen Fähigkeiten oder Mangel an Erfahrung und Wissen verwendet werden, wenn sie beaufsichtigt oder in die sichere Verwendung des Geräts eingewiesen wurden und die damit verbundenen Gefahren verstehen. Kinder dürfen nicht mit dem Gerät spielen.

Reinigung und Benutzerwartung dürfen nicht von Kindern durchgeführt werden, es sei denn, sie sind älter als 8 Jahre und werden beaufsichtigt. Kinder unter 8 Jahren müssen ferngehalten werden, es sei denn, sie werden ständig beaufsichtigt.

- Bewahren Sie das Gerät inklusive Kabel außerhalb der Reichweite von Kindern unter 8 Jahren auf.
- Wenn das Netzkabel beschädigt ist, muss es vom Hersteller, seinem Kundendienst oder einer ähnlich qualifizierten Person ersetzt werden, um Gefahren zu vermeiden. (Für Geräte mit Typ-Y-Anschluss)



WARNUNG: Stellen Sie sicher, dass das Gerät ausgeschaltet ist, bevor Sie die Lampe austauschen, um die Möglichkeit eines Stromschlags zu vermeiden.



1/HINWEISE FÜR DEN BENUTZER



WARNUNG: Es ist gefährlich, wenn eine nicht fachkundige Person Wartungs- oder Reparaturarbeiten durchzuführen, bei denen eine Abdeckung entfernt werden muss, die vor der Einwirkung von Mikrowellenenergie schützt.



WARNUNG: Flüssigkeiten und andere Lebensmittel dürfen nicht in verschlossenen Behältern erhitzt werden, da sie explodieren können.

— Wenn Sie Lebensmittel in Plastik- oder Papierbehältern erhitzenbeaufsichtigen Sie den Ofen wegen der möglichen Entzündungsgefahr.

— Verwenden Sie nur Utensilien, die für den Einsatz in Mikrowellenöfen geeignet sind.

— Wenn Rauch austritt, schalten Sie das Gerät aus oder ziehen Sie den Netzstecker und halten Sie die Tür geschlossen, um Flammen zu ersticken.

— Das Erhitzen von Getränken durch Mikrowellen kann zu einem verzögerten Aufkochen führen, daher ist beim Umgang mit dem Behälter Vorsicht geboten.

— Der Inhalt von Babyflaschen und Gläsern mit Babynahrung muss vor dem Verzehr umgerührt oder geschüttelt und die Temperatur überprüft werden, um Verbrennungen zu vermeiden.

— Eier mit Schale und ganze hartgekochte Eier sollten nicht in Mikrowellenöfen erhitzt werden, da sie explodieren können, selbst nachdem die Mikrowellenheizung beendet wurde.

— Der Ofen sollte regelmäßig gereinigt und alle Speisereste entfernt werden.

— Wenn der Ofen nicht in einem sauberen Zustand gehalten wird, kann dies zu einer Beschädigung der Oberfläche führen, die die Lebensdauer des Geräts beeinträchtigen und möglicherweise zu einer gefährlichen Situation führen kann.

— Verwenden Sie nur den für diesen Ofen empfohlenen Temperaturfühler (für Öfen, die mit einer Vorrichtung zur Verwendung eines Temperatursensors ausgestattet sind).



1/HINWEISE FÜR DEN BENUTZER

— Der Mikrowellenherd muss mit offener Ziertür betrieben werden. (für Backöfen mit dekorativer Tür.)

— Dieses Gerät ist für den Einsatz im Haushalt und ähnlichen Anwendungen vorgesehen, wie z. B.:

- Personalküchenbereiche in Geschäften, Büros und anderen Arbeitsumgebungen;
- für Kunden in Hotels, Motels und anderen Wohnumgebungen;
- Bauernhöfe;
- Bed & Breakfast-ähnliche Umgebungen.

— Der Mikrowellenofen dient zum Erhitzen von Speisen und Getränken. Das Trocknen von Lebensmitteln oder Kleidung und das Erhitzen von Wärmekissen, Hausschuhen, Schwämmen, feuchten Tüchern und ähnlichem kann zu Verletzungs-, Entzündungs- oder Brandgefahr führen.

— Metallische Behälter für Speisen und Getränke sind während des Garens in der Mikrowelle nicht erlaubt.

— Das Gerät darf nicht mit einem Dampfreiniger gereinigt werden.

— Achten Sie darauf, den Drehteller nicht zu verschieben, wenn Sie Behälter aus dem Gerät nehmen. (Für ortsfeste Geräte und Einbaugeräte, die gleich oder höher als 900 mm über dem Boden verwendet werden und abnehmbare Drehteller haben. Dies gilt jedoch nicht für Geräte mit horizontaler unterer Scharniertür.)

— Der Mikrowellenherd ist für den Einbau bestimmt.

— Die Oberfläche einer Aufbewahrungsschublade kann heiß werden.



WARNUNG: Das Gerät und seine zugänglichen Teile werden während des Gebrauchs heiß. Achten Sie darauf, die Heizelemente nicht zu berühren. Kinder unter 8 Jahren müssen ferngehalten werden, es sei denn, sie sind unter ständiger Aufsicht.



1/HINWEISE FÜR DEN BENUTZER

– Während des Gebrauchs wird das Gerät heiß. Achten Sie darauf, die Heizelemente im Ofen nicht zu berühren.



WARNUNG: Zugängliche Teile können während des Gebrauchs heiß werden. Kleine Kinder sollten ferngehalten werden.

— Um eine Überhitzung des Geräts zu vermeiden, darf es nicht hinter einer Ziertür installiert werden. (Dies gilt nicht für Geräte mit Ziertür.)



WARNUNG: Wenn das Gerät im Kombinationsmodus betrieben wird, sollten Kinder den Backofen aufgrund der entstehenden Temperaturen nur unter Aufsicht von Erwachsenen benutzen.

— Verwenden Sie keine scharfen Scheuermittel oder scharfen Metallschaber, um das Glas der Ofentür zu reinigen, da diese die Oberfläche zerkratzen können, was zu einem Zerschlagen des Glases führen kann.

SORGFÄLTIG LESEN UND ZUM SPÄTEREN NACHSCHLAGEN AUFBEWAHREN



Erdungsinstallation zur Verringerung der Verletzungsgefahr für Personen



GEFAHR

Gefahr durch Stromschlag
Das Berühren einiger der internen Komponenten kann zu schweren oder tödlichen Verletzungen führen. Bauen Sie dieses Gerät nicht auseinander.



WARNUNG

Gefahr durch Stromschlag
Unsachgemäße Verwendung der Erdung kann zu Stromschlag führen.
Schließen Sie das Gerät erst dann an eine Steckdose an, wenn es ordnungsgemäß installiert und geerdet ist.

Dieses Gerät muss geerdet werden. Im Falle eines elektrischen Kurzschlusses reduziert die Erdung das Risiko eines Stromschlags, indem sie einen Ableitungsdraht für den elektrischen Strom bereitstellt. Dieses Gerät ist mit einem Erdungskabel mit Erdungsstecker ausgestattet.

Der Stecker muss in eine ordnungsgemäß installierte und geerdete Steckdose gesteckt werden. Wenden Sie sich an einen qualifizierten Elektriker oder Servicetechniker, wenn Sie die Erdungsanweisungen nicht vollständig verstanden haben oder wenn Zweifel bestehen, ob das Gerät ordnungsgemäß geerdet ist. Falls ein Verlängerungskabel erforderlich ist, verwenden Sie nur ein 3-adriges Verlängerungskabel.

1. Ein kurzes Netzkabel wird mitgeliefert, um die Gefahr zu verringern, sich in einem längeren Kabel zu verheddern oder darüber zu stolpern.
2. Wenn ein langer Kabelsatz oder ein Verlängerungskabel verwendet wird:
 - 1) Die gekennzeichnete elektrische Nennleistung des Kabelsatzes oder Verlängerungskabels sollte mindestens so groß sein wie die elektrische Nennleistung des Gerätes.



1/HINWEISE FÜR DEN BENUTZER

2) Das Verlängerungskabel muss ein dreiadriges Erdungskabel sein.

3) Das lange Kabel sollte so angeordnet sein, dass es nicht über die Arbeits- oder Tischplatte hängt, wo Kinder daran ziehen oder unbeabsichtigt darüber stolpern können.

REINIGUNG

Achten Sie darauf, das Gerät von der Stromversorgung zu trennen.

1. Reinigen Sie den Backofeninnenraum nach Gebrauch mit einem leicht angefeuchteten Tuch.
2. Reinigen Sie das Zubehör wie gewohnt in Seifenlauge.
3. Türrahmen und Dichtung sowie angrenzende Teile müssen bei Verschmutzung vorsichtig mit einem feuchten Tuch gereinigt werden.
4. Verwenden Sie keine scharfen Scheuermittel oder scharfen Metallschaber, um das Glas der Backofentür zu reinigen, da diese die Oberfläche zerkratzen können, was zu einem Zersplittern des Glases führen kann.

5. Reinigungstipp --- Für eine einfachere Reinigung der Wände des Innenraums, die das gekochte Essen berühren kann: Legen Sie eine halbe Zitrone in eine Schüssel, fügen Sie 300 ml (1/2 Pint) Wasser hinzu und erhitzen Sie diese 10 Minuten lang bei 100 % Mikrowellenleistung. Wischen Sie den Backofen mit einem weichen, trockenen Tuch sauber.

UTENSILIEN

ACHTUNG

Verletzungsgefahr

Es ist gefährlich, wenn eine nicht fachkundige Person Wartungs- oder Reparaturarbeiten durchzuführen, bei denen eine Abdeckung entfernt werden muss, die vor der Einwirkung von Mikrowellenenergie schützt.

Siehe die Anweisungen zu „Materialien, die Sie in Mikrowellenherden verwenden können oder die in Mikrowellenherden vermieden werden sollten.“ Es kann bestimmte nichtmetallische Utensilien geben, die für die



1/HINWEISE FÜR DEN BENUTZER

Verwendung in der Mikrowelle nicht sicher sind. Im Zweifelsfall können Sie das betreffende Utensil wie folgt testen.

Utensil-Test:

1. Füllen Sie einen mikrowellengeeigneten Behälter mit 1 Tasse kaltem Wasser (250 ml) zusammen mit dem betreffenden Utensil.
2. 1 Minute lang auf höchster Stufe erhitzen.
3. Befühlen Sie das Utensil vorsichtig. Wenn das leere Utensil warm ist, verwenden Sie es nicht zum Garen in der Mikrowelle.
4. Garzeit von 1 Minute nicht überschreiten.



1/HINWEISE FÜR DEN BENUTZER

Materialien, die Sie in der Mikrowelle verwenden können

Utensilien	Bemerkungen
Bräunungsbehälter	Befolgen Sie die Anweisungen des Herstellers. Der Boden der Bräunungsschale muss sich mindestens 5 mm (3/16 Zoll) über dem Drehteller befinden. Unsachgemäßer Gebrauch kann zum Bruch des Drehtellers führen.
Geschirr	Nur mikrowellengeeignet. Befolgen Sie die Anweisungen des Herstellers. Verwenden Sie kein zerbrochenes oder angeschlagenes Geschirr.
Gläser	Deckel immer entfernen. Nur zum kurzzeitigen Erwärmen von Speisen verwenden. Die meisten Gläser sind nicht hitzebeständig und können zerbrechen.
Glaswaren	Nur hitzebeständige Ofenglaswaren. Stellen Sie sicher, dass es keine metallischen Zierleisten gibt. Verwenden Sie kein zerbrochenes oder angeschlagenes Geschirr.
Ofenkochbeutel	Befolgen Sie die Anweisungen des Herstellers. Nicht mit Metallband schließen. Machen Sie Schlitze, damit Dampf entweichen kann.
Pappteller und Tassen	Nur zum kurzzeitigen Garen/Aufwärmen verwenden. Lassen Sie den Ofen während des Garens nicht unbeaufsichtigt.
Papierhandtücher	Zum Abdecken von Speisen zum Aufwärmen und Aufsaugen von Fett. Nur unter Aufsicht für kurzzeitiges Kochen verwenden.
Pergamentpapier	Verwenden Sie es als Abdeckung, um Spritzer zu vermeiden, oder als Umhüllung zum Dämpfen.
Plastik	Nur mikrowellengeeignet. Befolgen Sie die Anweisungen des Herstellers. Sollte als "mikrowellengeeignet" gekennzeichnet sein. Einige Plastikbehälter werden weicher, wenn das Essen darin heiß wird. „Siedebeutel“ und fest verschlossene Plastiktüten sollten gemäß Packungsangabe aufgeschlitzt, durchstochen oder entlüftet werden.
Plastikfolie	Nur mikrowellengeeignet. Zum Abdecken von Speisen während des Garens verwenden, um Feuchtigkeit zu speichern. Plastikfolie nicht mit Lebensmitteln in Berührung bringen.
Thermometer	Nur mikrowellenfest (Fleisch- und Süßigkeitenthermometer).
Wachspapier	Als Abdeckung verwenden, um Spritzer zu vermeiden und Feuchtigkeit zu speichern.



1/HINWEISE FÜR DEN BENUTZER

Zu vermeidende Materialien in Mikrowellenherden

Utensilien	Bemerkungen
Aluminiumschale	Kann Lichtbögen verursachen. Übertragen Sie Lebensmittel in eine mikrowellengeeignete Schüssel.
Lebensmittelkarton mit Metallgriff	Kann Lichtbögen verursachen. Übertragen Sie Lebensmittel in eine mikrowellengeeignete Schüssel.
Utensilien aus Metall oder mit Metallbesatz	Metall schützt das Essen vor Mikrowellenenergie. Metallverkleidungen können Lichtbögen verursachen.
Metall Drehbinder	Kann Lichtbögen verursachen und einen Brand im Ofen verursachen.
Papiertüten	Kann einen Brand im Ofen verursachen.
Schaumstoff	Kunststoffschaum kann schmelzen oder die Flüssigkeit im Inneren kontaminieren, wenn er hohen Temperaturen ausgesetzt wird.
Holz	Holz trocknet aus, wenn es in der Mikrowelle verwendet wird, und kann splintern oder brechen.



2/INSTALLATION

EINRICHTEN IHRES OFENS

Namen von Ofenteilen und -zubehör

Entfernen Sie den Ofen und alle Materialien aus dem Karton und dem Ofenraum.

Ihr Backofen wird mit folgendem Zubehör geliefert:

Glasteller	1
Drehteller-Ringeinheit	1
Bedienungsanleitung	1

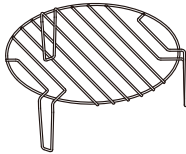
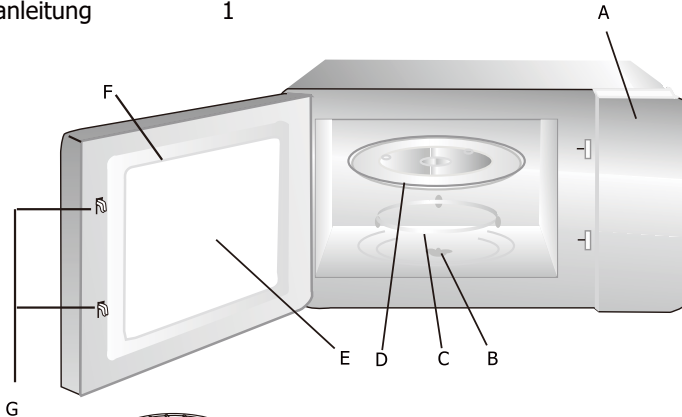

- A) Bedienfeld
- B) Drehtellerwelle
- C) Drehteller-Ringeinheit
- D) Glasteller
- E) Sichtfenster
- F) Türmontage
- G) Sicherheitsverriegelungs-System

Grillrost (Kann nicht in der Mikrowellenfunktion verwendet werden und muss auf die Glasschale gestellt werden)

Installation Drehteller

Radnabe (Unterseite)

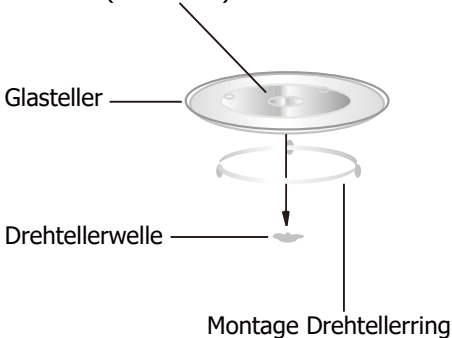

- a. Stellen Sie den Glasteller nicht verkehrt herum auf. Der Glasteller sollte niemals blockiert werden.
- b. Sowohl der Glasteller als auch der Drehtellerring müssen während des Kochens immer verwendet werden.
- c. Alle Lebensmittel und Lebensmittelbehälter werden zum Garen immer auf den Glasteller gestellt.
- d. Wenn der Glasteller oder der Drehtellerring reißt oder bricht, wenden Sie sich an Ihr nächstgelegenes autorisiertes Servicecenter.



2/INSTALLATION

Installation und Anschluss



1. Dieses Gerät ist nur für den Hausgebrauch bestimmt.
2. Dieser Backofen ist nur für den Einbau bestimmt. Es ist nicht für die Verwendung auf der Theke oder in einem Schrank vorgesehen.
3. Bitte beachten Sie die speziellen Installationshinweise.
4. Das Gerät kann in einen 60 cm breiten Hängeschrank eingebaut werden.
5. Das Gerät ist mit einem Stecker ausgestattet und darf nur an eine vorschriftsmäßig installierte Schutzkontaktsteckdose angeschlossen werden.
6. Die Netzspannung muss der auf dem Typenschild angegebenen Spannung entsprechen.
7. Die Installation der Steckdose und der Austausch des Anschlusskabels darf nur von einer Elektrofachkraft durchgeführt werden. Ist der Stecker nach der Montage nicht mehr zugänglich, muss auf der Montageseite eine allpolige Trennvorrichtung mit einem Kontaktabstand von mindestens 3mm vorhanden sein.
8. Adapter, Steckerleisten und Verlängerungskabel dürfen nicht verwendet werden. Bei Überlastung besteht Brandgefahr.

Die zugängliche Oberfläche kann während des Betriebs heiß sein.



Installationsanleitung

Bitte lesen Sie das Handbuch vor der Installation sorgfältig durch

- EINSTELLSCHRAUBE A 
- SCHRAUBE B 
- TRIM-KIT KUNSTSTOFFABDECKUNG 

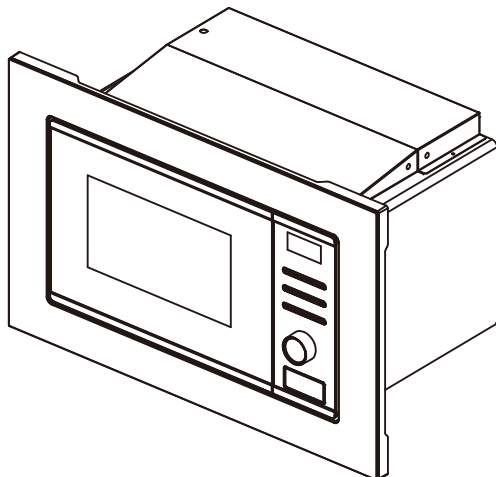



2/INSTALLATION

Bitte beachten Elektrischer Anschluss

Der Backofen ist mit einem Stecker ausgestattet und darf nur an eine vorschriftsmäßig installierte Schutzkontaktsteckdose angeschlossen werden. Gemäß den einschlägigen Vorschriften darf die Steckdose nur von einer Elektrofachkraft installiert und das Anschlusskabel ausgetauscht werden.
Wenn der Stecker nach der Installation nicht mehr zugänglich ist, muss auf der Installationsseite ein allpoliger Trennschalter mit einem Kontaktabstand von mindestens 3 mm vorhanden sein.

A. Einbaumöbel

Der Einbauschrank darf hinter dem Gerät keine Rückwand haben.
Die minimale Installationshöhe beträgt 85 cm.
Lüftungsschlitze und Luftansaugstellen nicht abdecken.

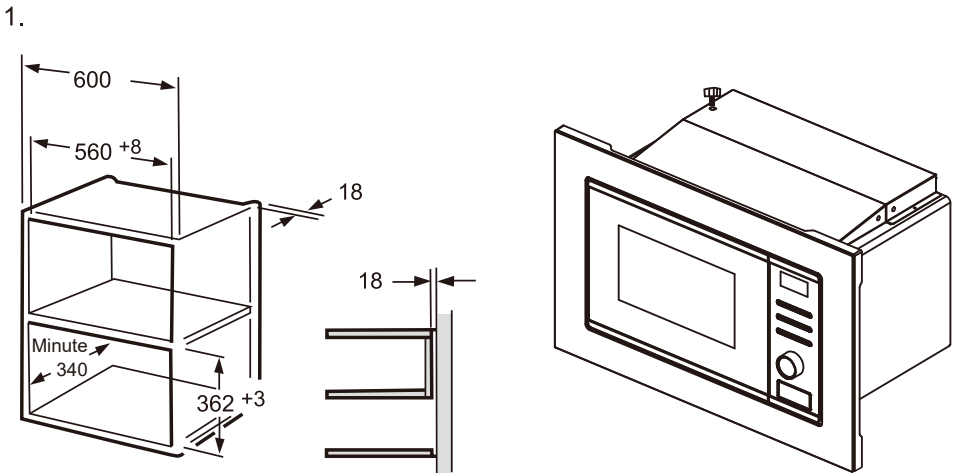



2/INSTALLATION

2.

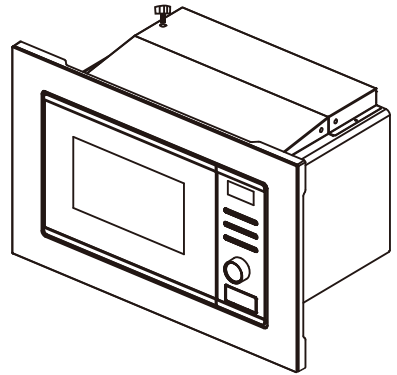
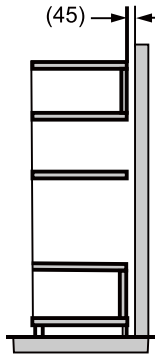
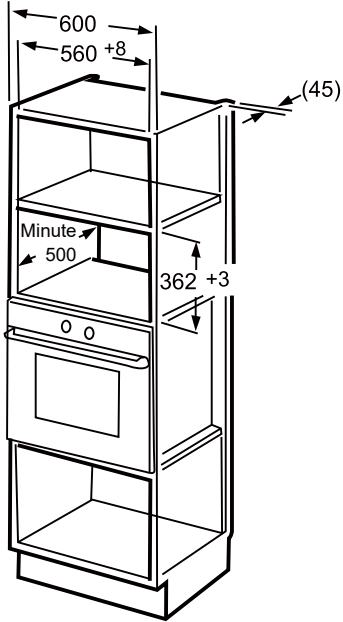

B. Installieren Sie den Ofen

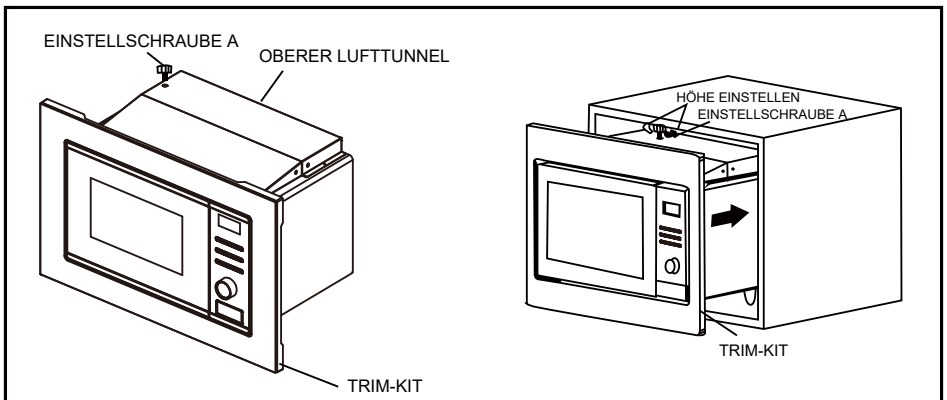



2/INSTALLATION

1. Befestigen Sie die **EINSTELLSCHRAUBE A** am **OBEREN LUFTTUNNEL** des Ofens und installieren Sie dann den Ofen im Schrank.
 - Stellen Sie die Höhe der **EINSTELLSCHRAUBE A** so ein, dass zwischen der **EINSTELLSCHRAUBE A** und der oberen Ebene des Gehäuses ein Abstand von 1 mm bleibt.
 - Netzkabel nicht einklemmen oder knicken.
 - Achten Sie darauf, dass der Ofen in der Mitte des Schrankes installiert wird.

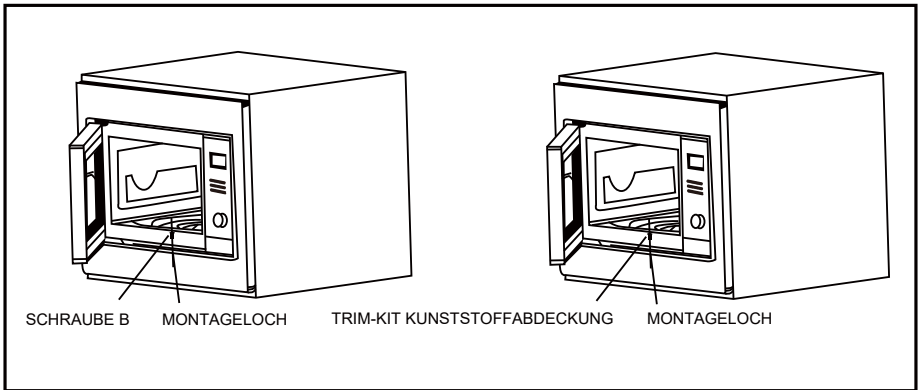

2. Tür öffnen; Befestigen Sie den Ofen mit **SCHRAUBE B** an der **INSTALLATIONSÖFFNUNG** des **VERKLEIDUNGSSATZES** am Schrank. Befestigen Sie dann die **TRIM-KIT KUNSTSTOFFABDECKUNG** an der **INSTALLATIONSÖFFNUNG**.



3/VERWENDUNG DES GERÄTS

Systemsteuerung

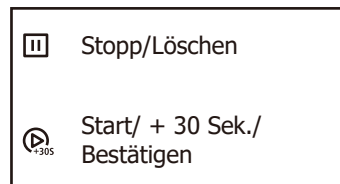
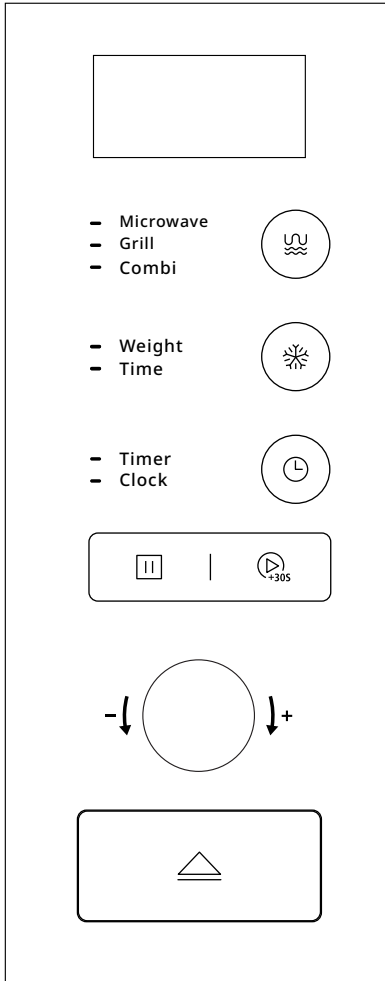







3/VERWENDUNG DES GERÄTS

Bedienungsanleitung

1. Uhrzeiteinstellung





Wenn der Mikrowellenherd mit Strom versorgt wird, zeigt der Bildschirm „0:00“ an, der Summer ertönt einmal.

- 1) Drücken Sie zweimal „“, woraufhin die Stundenziffern blinken.
- 2) Drehen Sie „“, um die Stundenzahlen einzustellen, die Eingabezeit sollte zwischen 0 und 23 liegen.
- 3) Drücken Sie „“, woraufhin die Minutenziffern blinken.
- 4) Drehen Sie „“, um die Minuten einzustellen, die Eingabezeit sollte zwischen 0 und 59 liegen.
- 5) Drücken Sie „“, um die Uhrzeiteinstellung abzuschließen. „:“ blinkt und die Zeit leuchtet auf.





Hinweis: 1) Wenn die Uhr nicht eingestellt ist, funktioniert sie nicht, wenn sie eingeschaltet ist.

2) Wenn Sie während der Uhrzeiteinstellung „“ drücken, kehrt der Ofen automatisch zum vorherigen Status zurück.

2. Mikrowellenkochen

- 1) Drücken Sie „“ einmal, der Bildschirm zeigt „P100“ an. Drehen Sie „“ nach rechts, um die gewünschte Leistung auszuwählen, und „P100“, „P10“, „P30“, „P50“ oder „P80“ werden abwechselnd angezeigt.
- 2) Drücken Sie „“ zur Bestätigung und drehen Sie „“, um die Kochzeit von 0:05 bis 95:00 einzustellen.
- 3) Drücken Sie erneut „“, um mit dem Kochen zu beginnen.

Beispiel: Wenn Sie 20 Minuten lang mit 80 % Mikrowellenleistung kochen möchten, können Sie den Ofen wie folgt bedienen.

- 1) Drücken Sie „“ einmal, der Bildschirm zeigt „P100“.
- 2) Drehen Sie „“, um 80 % Mikrowellenleistung auszuwählen.
- 3) Drücken Sie „“ zur Bestätigung und der Bildschirm zeigt „P80“ an.
- 4) Drehen Sie „“, um die Garzeit einzustellen, bis der Ofen „20:00“ anzeigt.
- 5) Drücken Sie „“, um mit dem Kochen zu beginnen.



Hinweis: Die Schrittzahlen für die Verstellzeit des Kodierschalters sind wie folgt:

- 0---1 min : 5 Sekunden
- 1---5 min : 10 Sekunden
- 5---10 min : 30 Sekunden
- 10---30 min : 1 Minute
- 30---95 min : 5 Minuten



3/VERWENDUNG DES GERÄTS

3. Grillen





- 1) Drücken Sie zweimal „“, der Bildschirm zeigt „0:30“ an.
- 2) Drehen Sie „“, um die Garzeit von 0:05 bis 95:00 einzustellen.
- 3) Drücken Sie erneut „“, um mit dem Kochen zu beginnen.

Hinweis: Wenn die Grillzeit zur Hälfte abgelaufen ist, ertönt der Ofen zweimal.





Um bessere Grillergebnisse zu erzielen, sollten Sie das Grillgut umdrehen, die Tür schließen und dann „“ drücken, um mit dem Grillen fortzufahren.

Wenn Sie nichts unternehmen, setzt der Ofen den Garvorgang fort.

4. Kombinationskochen

- 1) Drücken Sie dreimal „“, der Bildschirm zeigt „C-1“ an, drehen Sie „“, um die Leistung „C-1“ oder „C-2“ auszuwählen.
- 2) Bestätigen Sie dann mit „“ und drehen Sie „“, um die Garzeit von 0:05 bis 95:00 einzustellen. Drücken Sie erneut „“, um mit dem Kochen zu beginnen.

Beispiel: Wenn Sie 55 % Mikrowellenleistung und 45 % Grillleistung (C-1) verwenden möchten, um 10 Minuten lang zu garen, können Sie den Ofen wie folgt bedienen.



- 1) Drücken Sie „“ dreimal, der Bildschirm zeigt „C-1“ an.
- 2) Drücken Sie zur Bestätigung „“, und auf dem Bildschirm wird „0:30“ angezeigt.
- 3) Drehen Sie „“, um die Garzeit einzustellen, bis der Ofen „10:00“ anzeigt.
- 4) Drücken Sie „“, um mit dem Kochen zu beginnen

Funktion	Anzeigen	Mikrowellenleistung	Grillleistung
Kombi.1	C-1	55 %	45 %
Kombi.2	C-2	36 %	64 %



3/VERWENDUNG DES GERÄTS





5. Küchenzeitschaltuhr

- 1) Drücken Sie einmal „“, der Bildschirm zeigt 00:00 an.
- 2) Drehen Sie „“, um die gewünschte Dauer einzugeben. (Die maximale Kochzeit beträgt 95 Minuten).
- 3) Drücken Sie „“, um die Einstellung zu bestätigen.
- 4) Wenn die Kochzeit erreicht ist, ertönt der Summer 5 Mal.
Wenn die Uhr eingestellt wurde (24-Stunden-System), zeigt der Bildschirm die aktuelle Uhrzeit an.



Hinweis: Die Küchenzeitschaltuhr unterscheidet sich vom 24-Stunden-System.

Die Küchenuhr ist eine Zeitschaltuhr

6. Schnelles Kochen

- 1) Drücken Sie im Wartezustand „“, um den Garvorgang mit 100 % Leistung für 30 Sekunden zu starten. Jedes weitere Drücken verlängert die Garzeit um 30 Sekunden auf bis zu 95 Minuten.
- 2) Im Mikrowellen-, Grill-, Kombinationskoch- oder zeitgesteuerten Auftaumodus kann jedes Drücken von „“ die Garzeit um 30 Sekunden verlängern.
- 3) In den Zuständen Automatisches Menü und Auftauen nach Gewicht kann die Garzeit nicht durch Drücken von „“ verlängert werden.
- 4) Drehen Sie im Wartezustand „“ nach links, um die Garzeit mit 100 % Mikrowellenleistung einzustellen, und drücken Sie dann „“, um den Garvorgang zu starten.

7. Auftauen nach Gewicht

- 1) Drücken Sie einmal „“, und der Ofen zeigt „100“ an.
- 2) Drehen Sie „“, um das Gewicht der Lebensmittel von 100 bis 2000 g auszuwählen.
- 3) Drücken Sie „“, um das Auftauen zu starten.

Hinweis: Wenn die Auftauzeit halb abgelaufen ist, ertönt der Ofen zweimal.



Um bessere Auftauergebnisse zu erzielen, sollten Sie die Lebensmittel umdrehen, die Tür schließen und dann „“ drücken, um mit dem Garen fortzufahren.

Wenn Sie nichts unternehmen, setzt der Ofen den Garvorgang fort.







3/VERWENDUNG DES GERÄTS

8. Auftauen nach Zeit

- 1) Drücken Sie zweimal „“, und der Ofen zeigt „0:30“ an.
- 2) Drehen Sie „“, um die Auftauzeit auszuwählen. Das MAX. Zeit beträgt 95 Minuten.
- 3) Drücken Sie „“, um das Auftauen zu starten.

Die Abtauleistung beträgt P30. Es kann nicht geändert werden.

9. Auto-Menü

- 1) Drehen Sie im Wartezustand nach rechts „“, um das Menü auszuwählen, und „A1“ bis „A8“ werden angezeigt.
- 2) Drücken Sie „“ zur Bestätigung.
- 3) Drehen Sie „“, um das Standardgewicht als Menütabelle auszuwählen.
- 4) Drücken Sie „“, um mit dem Kochen zu beginnen.

Das Menüdiagramm:





Menü	Gewicht	Anzeigen
A1 Pizza	200 g	200
	400 g	400
A2 Fleisch	250 g	250
	350 g	350
	450 g	450
A3 Gemüse	200 g	200
	300 g	300
	400 g	400
A4 Nudeln	50 g (mit 450 g kaltem Wasser)	50
	100 g (mit 800 g kaltem Wasser)	100
A5 Kartoffel	200 g	200
	400 g	400
	600 g	600





3/VERWENDUNG DES GERÄTS

A6 Fisch	250 g	250
	350 g	350
	450 g	450
A7 Getränk	1 (120 ml)	120
	2 (240 ml)	240
	3 (360 ml)	360
A8 Popcorn	50 g	50
	100 g	100

Beispiel: Wenn Sie das automatische Menü verwenden möchten, um Fisch für 250 g zu garen.



- 1) Im Wartezustand rechts „“ drehen, um das Menü auszuwählen, bis „A6“ angezeigt wird.
- 2) Drücken Sie „“ zur Bestätigung.
- 3) Drehen Sie „“ , um das Fischgewicht auszuwählen, bis „250“ angezeigt wird.
- 4) Drücken Sie „“ , um mit dem Kochen zu beginnen.

10. Sperrfunktion für Kinder

Sperre: Drücken Sie im Wartezustand 3 Sekunden lang „“ , es ertönt ein langer Piepton, der anzeigt, dass Sie in den Kindersicherungszustand wechseln. Auf dem Bildschirm wird „“ angezeigt.

Aufheben der Sperre: Drücken Sie im gesperrten Zustand „“ für 3 Sekunden, es ertönt ein langer „Piepton“, der anzeigt, dass die Sperre aufgehoben ist.



11. Abfragefunktion

- 1) Im Mikrowellen-, Grill- und Kombinationsgarmodus drücken Sie „“ , die aktuelle Leistung wird 3 Sekunden lang angezeigt. Nach 3 Sekunden kehrt der Ofen in seinen ursprünglichen Zustand zurück;
- 2) Im Garzustand drücken Sie „“ , um die Uhrzeit abzufragen und die Uhrzeit wird 3 Sekunden lang angezeigt. Nach 3 Sekunden kehrt der Ofen in seinen ursprünglichen Zustand zurück.



3/VERWENDUNG DES GERÄTS

12. Spezifikation

- 1) Der Summer ertönt einmal beim Drehen von „“;
- 2) „“ muss gedrückt werden, um mit dem Kochen fortzufahren, wenn die Tür während des Kochens geöffnet wird; beim Kochen;
- 3) Wenn das Garprogramm eingestellt ist und „“ innerhalb von 1 Minute nicht gedrückt wird, wird die aktuelle Uhrzeit angezeigt. Die Einstellung wird abgebrochen.
- 4) Der Summer ertönt einmal bei effizientem Drücken, bei ineffizientem Drücken erfolgt keine Reaktion.
- 5) Der Summer ertönt fünfmal, um Sie daran zu erinnern, dass der Kochvorgang beendet ist.



4/Fehlersuche

Normal	
Mikrowelle stört den Fernsehempfang	Der Radio- und Fernsehempfang kann beim Betrieb des Mikrowellenofens gestört werden. Es ähnelt der Störung durch kleine elektrische Geräte wie Mixer, Staubsauger und elektrische Ventilatoren. Das ist normal.
Ofenlicht dimmen	Beim Garen mit Mikrowellen mit niedriger Leistung kann das Ofenlicht schwächer werden. Das ist normal.
Dampf sammelt sich an der Tür, heiße Luft kommt aus den Lüftungsschlitzen	Beim Kochen kann Dampf aus den Speisen austreten. Der meiste davon entweicht aus den Lüftungsöffnungen. Ein Teil kann sich jedoch an kühlen Stellen wie der Backofentür ansammeln. Das ist normal.
Ofen startete versehentlich ohne Essen.	Es ist verboten, den Ofen ohne Lebensmittel zu betreiben. Es ist sehr gefährlich.

Problem	Mögliche Ursache	Abhilfe
Ofen kann nicht gestartet werden.	1. Netzkabel nicht richtig eingesteckt.	Netzstecker ziehen. Dann nach 10 Sekunden wieder einstecken.
	2. Sicherung durchgebrannt oder Schutzschalter ist aktiviert.	Sicherung austauschen oder Schutzschalter zurücksetzen (Reparatur durch Fachpersonal unseres Unternehmens)
	3. Probleme mit der Steckdose.	Steckdose mit anderen Elektrogeräten testen.
Ofen heizt nicht.	4. Tür ist nicht richtig geschlossen.	Tür gut schließen.



Gemäß der Richtlinie über Elektro- und Elektronik-Altgeräte (WEEE) sollten Elektro- und Elektronik-Altgeräte getrennt gesammelt und behandelt werden. Wenn Sie dieses Produkt zu irgendeinem Zeitpunkt entsorgen müssen, entsorgen Sie dieses Produkt bitte NICHT mit dem Hausmüll. Bitte senden Sie dieses Produkt an die verfügbaren WEEE-Sammelstellen.

FR

CS

DA

DE

EL

EN

ES

FI

IT

NL

NO

PL

PT

SK

SV

Brandt



ΟΔΗΓΙΕΣ ΧΡΗΣΗΣ EL

ΦΟΥΡΝΟΣ ΜΙΚΡΟΚΥΜΑΤΩΝ

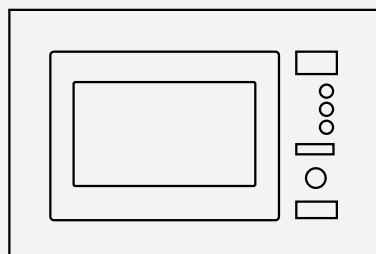

BMG2508B

Αγαπητέ πελάτη,

Μόλις αποκτήσατε ένα προϊόν της **BRANDT** και θα θέλαμε να σας ευχαριστήσουμε.

Σχεδιάσαμε και κατασκευάσαμε αυτό το προϊόν με γνώμονα εσάς, τον τρόπο ζωής σας και τις απαιτήσεις σας, ώστε να ανταποκρίνεται στις προσδοκίες σας. Έχουμε αφιερώσει την τεχνογνωσία μας, το καινοτόμο πνεύμα μας και το πάθος που μας καθοδηγεί εδώ και 60 χρόνια.

Στην προσπάθειά μας να διασφαλίσουμε ότι τα προϊόντα μας ανταποκρίνονται στις απαιτήσεις σας με τον καλύτερο δυνατό τρόπο, το τμήμα εξυπηρέτησης πελατών είναι στη διάθεσή σας, για να απαντήσει σε όλες τις ερωτήσεις σας και να ακούσει όλες τις προτάσεις σας.

Επισκεφθείτε την ιστοσελίδα μας **www.brandt.com** όπου θα βρείτε τις τελευταίες καινοτομίες μας, καθώς και χρήσιμες και συμπληρωματικές πληροφορίες.

Η **BRANDT** είναι στην ευχάριστη θέση να σας εξυπηρετεί καθημερινά και ελπίζει να αξιοποιήσετε στο έπακρο την αγορά σας.

<https://brandt.com/>



Σημαντικό: Πριν χρησιμοποιήσετε τη συσκευή σας, διαβάστε προσεκτικά αυτό το εγχειρίδιο χρήσης για να εξοικειωθείτε πιο γρήγορα με τη λειτουργία της.



1/ΠΡΟΕΙΔΟΠΟΙΗΣΕΙΣ ΠΡΟΣ ΤΟΝ ΧΡΗΣΤΗ	4
ΣΗΜΑΝΤΙΚΕΣ ΟΔΗΓΙΕΣ ΑΣΦΑΛΕΙΑΣ	5
ΚΑΘΑΡΙΣΜΟΣ.....	10
ΣΚΕΥΗ.....	10
Υλικά που μπορείτε να χρησιμοποιήσετε σε φούρνο μικροκυμάτων ...	12
Υλικά που πρέπει να αποφεύγονται σε φούρνο μικροκυμάτων.....	13
2/ΕΓΚΑΤΑΣΤΑΣΗ.....	14
ΡΥΘΜΙΣΗ ΤΟΥ ΦΟΥΡΝΟΥ ΣΑΣ.....	14
Εγκατάσταση και σύνδεση	15
3/ΧΡΗΣΗ ΤΗΣ ΣΥΣΚΕΥΗΣ	19
Οδηγίες λειτουργίας.....	20
1. Ρύθμιση ρολογιού.....	20
2. Μαγείρεμα σε μικροκύματα	20
3. Ψήσιμο στη σχάρα (Γκριλ)	21
4. Συνδυαστικό μαγείρεμα.....	21
5. Χρονοδιακόπτης κουζίνας.....	22
6. Ταχύτατο μαγείρεμα	22
7. Απόψυξη με βάση το βάρος.....	22
8. Απόψυξη με βάση τον χρόνο	23
9. Αυτόματο μενού.....	23
10. Λειτουργία κλειδώματος για παιδιά	24
11. Λειτουργία Ερώτησης.....	24
12. Προδιαγραφές	25
4/Αντιμετώπιση προβλημάτων.....	26



1/ΠΡΟΕΙΔΟΠΟΙΗΣΕΙΣ ΠΡΟΣ ΤΟΝ ΧΡΗΣΤΗ

ΠΡΟΦΥΛΑΞΕΙΣ ΓΙΑ ΤΗΝ ΑΠΟΦΥΓΗ ΠΙΘΑΝΗΣ ΕΚΘΕΣΗΣ ΣΕ ΥΠΕΡΒΟΛΙΚΗ ΕΝΕΡΓΕΙΑ ΜΙΚΡΟΚΥΜΑΤΩΝ

— Μην επιχειρήσετε να λειτουργήσετε αυτόν τον φούρνο με την πόρτα ανοιχτή, καθώς αυτό μπορεί να οδηγήσει σε επιβλαβή έκθεση σε ενέργεια μικροκυμάτων. Είναι σημαντικό να μην σπάσετε ή να μην πειράξετε τις ασφάλειες ασφαλείας.

— Μην τοποθετείτε οποιοδήποτε αντικείμενο μεταξύ της μπροστινής όψης του φούρνου και της πόρτας και μην αφήνετε να συσσωρευτούν υπολείμματα χώματος ή καθαριστικού στις επιφάνειες στεγανοποίησης.



ΠΡΟΕΙΔΟΠΟΙΗΣΗ:

Εάν η πόρτα ή τα παρεμβύσματα της πόρτας έχουν υποστεί ζημιά, ο φούρνος δεν πρέπει να λειτουργεί μέχρι να επισκευαστεί από αρμόδιο άτομο.

ΠΡΟΣΑΡΤΗΜΑ

Εάν η συσκευή δεν διατηρείται σε καλή κατάσταση καθαριότητας, η επιφάνειά της μπορεί να υποβαθμιστεί και να επηρεάσει τη διάρκεια ζωής της συσκευής και να οδηγήσει σε επικίνδυνη κατάσταση.

Προδιαγραφές

Μοντέλο:	BMG2508B
Ονομαστική Τάση:	230 V~50 Hz
Ονομαστική ισχύς εισόδου (Μικροκυμάτων):	1250 W
Ονομαστική ισχύς εξόδου (Μικροκυμάτων):	800 W
Ονομαστική ισχύς εισόδου (Γκριλ):	1000 W



ΣΗΜΑΝΤΙΚΕΣ ΟΔΗΓΙΕΣ ΑΣΦΑΛΕΙΑΣ



ΠΡΟΕΙΔΟΠΟΙΗΣΗ

Για να μειώσετε τον κίνδυνο πυρκαγιάς, ηλεκτροπληξίας, τραυματισμού ατόμων ή έκθεσης σε υπερβολική ενέργεια φούρνου μικροκυμάτων κατά τη χρήση της συσκευής σας, ακολουθήστε τις βασικές προφυλάξεις, συμπεριλαμβανομένων των παρακάτω:

— Διαβάστε και ακολουθήστε το ειδικό: «ΠΡΟΦΥΛΑΞΕΙΣ ΓΙΑ ΤΗΝ ΑΠΟΦΥΓΗ ΠΙΘΑΝΗΣ ΕΚΘΕΣΗΣ ΣΕ ΥΠΕΡΒΟΛΙΚΗ ΕΝΕΡΓΕΙΑ ΜΙΚΡΟΚΥΜΑΤΩΝ».

— Αυτή η συσκευή μπορεί να χρησιμοποιηθεί από παιδιά ηλικίας από 8 ετών και άνω και από άτομα με μειωμένες σωματικές, αισθητηριακές ή διανοητικές ικανότητες ή έλλειψη εμπειρίας και γνώσεων, εφόσον έχουν λάβει επίβλεψη ή οδηγίες σχετικά με τη χρήση της συσκευής με ασφαλή τρόπο και κατανοούν τους κινδύνους που ενέχει. Τα παιδιά δεν πρέπει να παίζουν με τη συσκευή.

Ο καθαρισμός και η συντήρηση από τον χρήστη δεν πρέπει να γίνεται από παιδιά, εκτός εάν είναι ηλικίας από 8 ετών και άνω και υπό την επίβλεψή τους. Τα παιδιά ηλικίας κάτω των 8 ετών πρέπει να παραμένουν μακριά, εκτός εάν επιβλέπονται συνεχώς.

— Διατηρείτε τη συσκευή και το καλώδιο της μακριά από παιδιά κάτω των 8 ετών.

— Εάν το καλώδιο τροφοδοσίας έχει υποστεί ζημιά, πρέπει να αντικατασταθεί από τον κατασκευαστή, τον αντιπρόσωπο σέρβις του ή από άτομα με παρόμοια προσόντα, προκειμένου να αποφευχθεί κίνδυνος. (Για συσκευή με προσάρτημα τύπου Υ)



ΠΡΟΕΙΔΟΠΟΙΗΣΗ:

Βεβαιωθείτε ότι η συσκευή είναι απενεργοποιημένη πριν από την αντικατάσταση της λάμπας για να αποφύγετε την πιθανότητα ηλεκτροπληξίας.



1/ΠΡΟΕΙΔΟΠΟΙΗΣΕΙΣ ΠΡΟΣ ΤΟΝ ΧΡΗΣΤΗ



ΠΡΟΕΙΔΟΠΟΙΗΣΗ: Είναι επικίνδυνο για οποιονδήποτε άλλον εκτός από αρμόδιο άτομο να εκτελεί οποιαδήποτε εργασία σέρβις ή επισκευής που περιλαμβάνει την αφαίρεση ενός καλύμματος που παρέχει προστασία από την έκθεση σε ενέργεια μικροκυμάτων.



ΠΡΟΕΙΔΟΠΟΙΗΣΗ: Υγρά και άλλα τρόφιμα δεν πρέπει να θερμαίνονται σε σφραγισμένα δοχεία, καθώς υπάρχει κίνδυνος έκρηξης.

— Όταν θερμαίνετε τρόφιμα σε πλαστικά ή χάρτινα δοχεία, να παρακολουθείτε το φούρνο λόγω της πιθανότητας ανάφλεξης.

— Χρησιμοποιείτε μόνο σκεύη που είναι κατάλληλα για χρήση σε φούρνους μικροκυμάτων.

— Εάν εκπέμπεται καπνός, απενεργοποιήστε ή αποσυνδέστε τη συσκευή από την πρίζα και κρατήστε την πόρτα κλειστή για να καταπνίξετε τυχόν φλόγες.

— Η θέρμανση ποτών σε μικροκύματα μπορεί να οδηγήσει σε καθυστερημένο εκρηκτικό βρασμό, επομένως πρέπει να δίνεται προσοχή κατά το χειρισμό του δοχείου.

— Το περιεχόμενο των μπιμπερό και των βάζων με παιδικές τροφές πρέπει να ανακατεύεται ή να ανακινείται και να ελέγχεται η θερμοκρασία πριν από την κατανάλωση, προκειμένου να αποφευχθούν εγκαύματα.

— Τα αυγά με το κέλυφος τους και τα ολόκληρα σκληρά βρασμένα αυγά δεν πρέπει να θερμαίνονται σε φούρνο μικροκυμάτων, καθώς ενδέχεται να εκραγούν, ακόμη και μετά το τέλος της θέρμανσης με μικροκύματα.

— Ο φούρνος πρέπει να καθαρίζεται τακτικά και να αφαιρούνται τυχόν εναποθέσεις τροφίμων.

— Η μη διατήρηση του φούρνου σε καθαρή κατάσταση μπορεί να οδηγήσει σε φθορά της επιφάνειας που μπορεί να επηρεάσει αρνητικά τη διάρκεια ζωής της συσκευής και ενδεχομένως να οδηγήσει σε επικίνδυνη κατάσταση.

— Χρησιμοποιείτε μόνο τον αισθητήρα θερμοκρασίας που συνιστάται για αυτόν τον φούρνο (για φούρνους που διαθέτουν δυνατότητα χρήσης αισθητήρα θερμοκρασίας).



1/ΠΡΟΕΙΔΟΠΟΙΗΣΕΙΣ ΠΡΟΣ ΤΟΝ ΧΡΗΣΤΗ

— Ο φούρνος μικροκυμάτων πρέπει να λειτουργεί με τη διακοσμητική πόρτα ανοιχτή. (για φούρνους με διακοσμητική πόρτα.)

— Αυτή η συσκευή προορίζεται να χρησιμοποιηθεί σε οικιακές και παρόμοιες εφαρμογές όπως:

- χώροι κουζίνας προσωπικού σε καταστήματα, γραφεία και άλλα εργασιακά περιβάλλοντα
- από πελάτες σε ξενοδοχεία, μotel και άλλα περιβάλλοντα οικιακού τύπου
- σε αγροτικές κατοικίες
- σε περιβάλλοντα τύπου bed and breakfast.

— Ο φούρνος μικροκυμάτων προορίζεται για τη θέρμανση τροφίμων και ποτών. Το στέγνωμα τροφίμων ή ρούχων και η θέρμανση μαξιλαριών θέρμανσης, παντόφλες, σφουγγάρια, υγρά υφάσματα και παρόμοια μπορεί να οδηγήσουν σε κίνδυνο τραυματισμού, ανάφλεξης ή πυρκαγιάς.

— Τα μεταλλικά δοχεία για τρόφιμα και ποτά δεν επιτρέπονται κατά το μαγείρεμα σε μικροκύματα.

— Η συσκευή δεν πρέπει να καθαρίζεται με ατμοκαθαριστή.

— Θα πρέπει να δίνεται προσοχή ώστε να μην μετατοπίζεται ο δίσκος κατά την αφαίρεση των δοχείων από τη συσκευή. (Για σταθερές συσκευές και εντοιχιζόμενες συσκευές που χρησιμοποιούνται ίση ή υψηλότερη από 900 mm πάνω από το δάπεδο και έχουν αποσπώμενους περιστρεφόμενους δίσκους. Αλλά αυτό δεν ισχύει για συσκευές με οριζόντια κάτω αρθρωτή πόρτα).

— Ο φούρνος μικροκυμάτων προορίζεται για εντοιχισμένη χρήση.

— Η επιφάνεια ενός συρταριού αποθήκευσης μπορεί να ζεσταθεί.



ΠΡΟΕΙΔΟΠΟΙΗΣΗ: Η συσκευή και τα προσβάσιμα μέρη της θερμαίνονται κατά τη χρήση. Θα πρέπει να δίνεται προσοχή ώστε να αποφεύγεται η επαφή με τα θερμαντικά στοιχεία. Τα παιδιά ηλικίας κάτω των 8 ετών πρέπει να παραμένουν μακριά, εκτός εάν επιβλέπονται συνεχώς.



1/ΠΡΟΕΙΔΟΠΟΙΗΣΕΙΣ ΠΡΟΣ ΤΟΝ ΧΡΗΣΤΗ

— Κατά τη διάρκεια της χρήσης η συσκευή ζεσταίνεται. Θα πρέπει να προσέχετε να μην αγγίζετε τα θερμαντικά στοιχεία στο εσωτερικό του φούρνου.



ΠΡΟΕΙΔΟΠΟΙΗΣΗ:

Τα προσβάσιμα μέρη μπορεί να ζεσταθούν κατά τη χρήση. Τα μικρά παιδιά πρέπει να κρατούνται μακριά.

— Η συσκευή δεν πρέπει να τοποθετείται πίσω από μια διακοσμητική πόρτα για να αποφευχθεί η υπερθέρμανση. (Αυτό δεν ισχύει για συσκευές με διακοσμητική πόρτα).



ΠΡΟΕΙΔΟΠΟΙΗΣΗ:

Όταν η συσκευή λειτουργεί στη λειτουργία συνδυασμού, τα παιδιά θα πρέπει να χρησιμοποιούν τον φούρνο μόνο υπό την επίβλεψη ενηλίκων λόγω των θερμοκρασιών που δημιουργούνται.

— Μη χρησιμοποιείτε σκληρά λειαντικά καθαριστικά ή αιχμηρές μεταλλικές ξύστρες για να καθαρίσετε το γυαλί της πόρτας του φούρνου, καθώς μπορεί να χαράξουν την επιφάνεια, με αποτέλεσμα να σπάσει το γυαλί.

ΔΙΑΒΑΣΤΕ ΠΡΟΣΕΚΤΙΚΑ ΚΑΙ ΦΥΛΑΞΤΕ ΤΟ ΓΙΑ ΜΕΛΛΟΝΤΙΚΗ ΑΝΑΦΟΡΑ



1/ΠΡΟΕΙΔΟΠΟΙΗΣΕΙΣ ΠΡΟΣ ΤΟΝ ΧΡΗΣΤΗ

Για να μειώσετε τον κίνδυνο τραυματισμού ατόμων Εγκατάσταση γείωσης



ΚΙΝΔΥΝΟΣ

Κίνδυνος ηλεκτροπληξίας Το άγγιγμα ορισμένων από τα εσωτερικά εξαρτήματα μπορεί να προκαλέσει σοβαρό τραυματισμό ή θάνατο. Μην αποσυναρμολογείτε αυτή τη συσκευή.



ΠΡΟΕΙΔΟΠΟΙΗΣΗ

Κίνδυνος ηλεκτροπληξίας Η ακατάλληλη χρήση του περιβλήματος μπορεί να προκαλέσει ηλεκτροπληξία. Μην συνδέετε το φως στην πρίζα μέχρι η συσκευή να εγκατασταθεί και να γειωθεί σωστά.

Αυτή η συσκευή πρέπει να είναι γειωμένη. Σε περίπτωση ηλεκτρικού βραχυκυκλώματος, η γείωση μειώνει τον κίνδυνο ηλεκτροπληξίας παρέχοντας ένα καλώδιο διαφυγής για το ηλεκτρικό ρεύμα. Αυτή η συσκευή είναι εξοπλισμένη με καλώδιο που διαθέτει καλώδιο γείωσης με φως γείωσης.

Το βύσμα πρέπει να συνδεθεί σε πρίζα που είναι σωστά εγκατεστημένη και γειωμένη. Συμβουλευτείτε έναν εξειδικευμένο ηλεκτρολόγο ή συντηρητή εάν οι οδηγίες γείωσης δεν είναι πλήρως κατανοητές ή εάν υπάρχουν αμφιβολίες για το αν η συσκευή είναι σωστά γειωμένη. Εάν είναι απαραίτητο να χρησιμοποιήσετε καλώδιο προέκτασης, χρησιμοποιήστε μόνο καλώδιο προέκτασης 3 καλωδίων.

1. Παρέχεται ένα κοντό καλώδιο τροφοδοσίας για τη μείωση των κινδύνων που προκύπτουν από το να μπλέξετε ή να σκοντάψετε σε ένα μακρύτερο καλώδιο.
2. Εάν χρησιμοποιείται μακρύ καλώδιο ή καλώδιο προέκτασης:
 - 1) Η αναγραφόμενη ηλεκτρική ονομαστική ισχύς του σετ καλωδίων ή του καλωδίου προέκτασης πρέπει να είναι τουλάχιστον τόσο μεγάλη όσο η ηλεκτρική ονομαστική ισχύς της συσκευής.



1/ΠΡΟΕΙΔΟΠΟΙΗΣΕΙΣ ΠΡΟΣ ΤΟΝ ΧΡΗΣΤΗ

2) Το καλώδιο προέκτασης πρέπει να είναι καλώδιο γείωσης τύπου 3 καλωδίων.

3) Το μακρύτερο καλώδιο θα πρέπει να είναι τοποθετημένο έτσι ώστε να μην κρέμεται πάνω από τον πάγκο ή το τραπέζι όπου μπορεί να τραβηχτεί από τα παιδιά ή να σκοντάψουν ακούσια.

ΚΑΘΑΡΙΣΜΟΣ

Βεβαιωθείτε ότι έχετε αποσυνδέσει τη συσκευή από την παροχή ρεύματος.

1. Καθαρίστε την κοιλότητα του φούρνου μετά τη χρήση με ένα ελαφρώς υγρό πανί.

2. Καθαρίστε τα εξαρτήματα με τον συνήθη τρόπο σε σαπουνόνερο.

3. Το πλαίσιο και τα παρεμβύσματα της πόρτας και τα γειτονικά μέρη πρέπει να καθαρίζονται προσεκτικά με ένα υγρό πανί όταν είναι βρώμικα.

4. Μη χρησιμοποιείτε σκληρά λειαντικά καθαριστικά ή αιχμηρές μεταλλικές ξύστρες για να καθαρίσετε το γυαλί της πόρτας του φούρνου, καθώς μπορεί να χαράξουν την επιφάνεια, με αποτέλεσμα να σπάσει το γυαλί.

5. Συμβουλή καθαρισμού---
Για ευκολότερο καθαρισμό των τοιχωμάτων της κοιλότητας που μπορεί να αγγίξει το μαγειρεμένο φαγητό:
Τοποθετήστε μισό λεμόνι σε ένα μπολ, προσθέστε 300 ml (1/2 πίντα) νερό και θερμάνετε σε 100% ισχύ μικροκυμάτων για 10 λεπτά. Σκουπίστε τον φούρνο με ένα μαλακό, στεγνό πανί.

ΣΚΕΥΗ

ΠΡΟΣΟΧΗ

Κίνδυνος προσωπικού τραυματισμού
Είναι επικίνδυνο για οποιονδήποτε άλλον εκτός από αρμόδιο άτομο να εκτελεί οποιαδήποτε εργασία σέρβις ή επισκευής που περιλαμβάνει την αφαίρεση ενός καλύμματος που παρέχει προστασία από την έκθεση σε ενέργεια μικροκυμάτων.

Ανατρέξτε στις οδηγίες «Υλικά που μπορείτε να χρησιμοποιήσετε σε φούρνο μικροκυμάτων ή να αποφεύγονται σε φούρνο μικροκυμάτων.» Ενδέχεται να υπάρχουν ορισμένα μη



1/ΠΡΟΕΙΔΟΠΟΙΗΣΕΙΣ ΠΡΟΣ ΤΟΝ ΧΡΗΣΤΗ

μεταλλικά σκεύη που δεν είναι ασφαλή για χρήση σε φούρνο μικροκυμάτων. Εάν έχετε αμφιβολίες, μπορείτε να δοκιμάσετε το εν λόγω σκεύος ακολουθώντας την παρακάτω διαδικασία.

Δοκιμή σκευών:

1. Γεμίστε ένα δοχείο κατάλληλο για φούρνο μικροκυμάτων με 1 φλιτζάνι κρύο νερό (250 ml) μαζί με το εν λόγω σκεύος.
2. Μαγειρέψτε στη μέγιστη ισχύ για 1 λεπτό.
3. Ψηλαφίστε προσεκτικά το σκεύος. Εάν το άδειο σκεύος είναι ζεστό, μην το χρησιμοποιήσετε για μαγείρεμα σε φούρνο μικροκυμάτων.
4. Μην υπερβαίνετε τον χρόνο μαγειρέματος του 1 λεπτού.



1/ΠΡΟΕΙΔΟΠΟΙΗΣΕΙΣ ΠΡΟΣ ΤΟΝ ΧΡΗΣΤΗ

Υλικά που μπορείτε να χρησιμοποιήσετε σε φούρνο μικροκυμάτων

Σκεύη	Παρατηρήσεις
Σκεύος ροδίσματος	Ακολουθήστε τις οδηγίες του κατασκευαστή. Ο πυθμένας του σκεύους ροδίσματος πρέπει να βρίσκεται τουλάχιστον 3/16 ίντσας (5 mm) πάνω από τον περιστρεφόμενο δίσκο. Η λανθασμένη χρήση μπορεί να προκαλέσει το σπάσιμο του περιστρεφόμενου δίσκου.
Σκεύη φαγητού	Μόνο ασφαλή για μικροκύματα. Ακολουθείτε τις οδηγίες του κατασκευαστή. Μην χρησιμοποιείτε ραγισμένα ή σπασμένα σκεύη.
Γυάλινα βάζα	Αφαιρείτε πάντα το καπάκι. Χρησιμοποιήστε τον μόνο για να ζεστάνετε το φαγητό μέχρι να είναι μόλις ζεστό. Τα περισσότερα γυάλινα βάζα δεν είναι ανθεκτικά στη θερμότητα και μπορεί να σπάσουν.
Γυάλινα σκεύη	Μόνο γυάλινα σκεύη φούρνου ανθεκτικά στη θερμότητα. Βεβαιωθείτε ότι δεν υπάρχουν μεταλλικά διακοσμητικά στοιχεία. Μην χρησιμοποιείτε ραγισμένα ή σπασμένα σκεύη.
Σακούλες μαγειρέματος φούρνου	Ακολουθήστε τις οδηγίες του κατασκευαστή. Μην κλείνετε με μεταλλική γραβάτα. Κάντε σχισμές για να επιτρέψει τη διαφυγή του ατμού.
Χάρτινα πιάτα και ποτήρια	Χρησιμοποιήστε το μόνο για βραχυπρόθεσμο μαγείρεμα/ζέσταμα. Μην αφήνετε τον φούρνο χωρίς επίβλεψη κατά τη διάρκεια του μαγειρέματος.
Χαρτοπετσέτες	Χρησιμοποιήστε τη για να καλύψετε τρόφιμα για αναθέρμανση και απορρόφηση λίπους. Χρησιμοποιήστε το με επίβλεψη μόνο για βραχυπρόθεσμο μαγείρεμα.
Χαρτί περγαμηνής	Χρησιμοποιήστε το ως κάλυμμα για να αποφύγετε το πιτσίλισμα ή ως περιτύλιγμα για το μαγείρεμα στον ατμό.
Πλαστικό	Μόνο ασφαλή για μικροκύματα. Ακολουθήστε τις οδηγίες του κατασκευαστή. Θα πρέπει να φέρει την ένδειξη «Microwave Safe» (Ασφαλής για μικροκύματα). Ορισμένα πλαστικά δοχεία μαλακώνουν, καθώς το φαγητό μέσα τους ζεσταίνεται. Οι «σακούλες βρασμού» και οι ερμητικά κλειστές πλαστικές σακούλες πρέπει να σχίζονται, να τρυπιούνται ή να αερίζονται σύμφωνα με τις οδηγίες της συσκευασίας.
Πλαστικό περιτύλιγμα	Μόνο ασφαλή για μικροκύματα. Χρησιμοποιήστε το για να καλύψετε τα τρόφιμα κατά τη διάρκεια του μαγειρέματος για να διατηρήσετε την υγρασία. Μην αφήνετε τη μεμβράνη να αγγίζει το φαγητό.
Θερμόμετρα	Μόνο για θερμόμετρα που είναι ασφαλή για μικροκύματα (θερμόμετρα κρέατος και γλυκών).
Κερόχαρτο	Χρησιμοποιήστε το ως κάλυμμα για να αποφύγετε το πιτσίλισμα και να διατηρήσετε την υγρασία.



1/ΠΡΟΕΙΔΟΠΟΙΗΣΕΙΣ ΠΡΟΣ ΤΟΝ ΧΡΗΣΤΗ

Υλικά που πρέπει να αποφεύγονται σε φούρνο μικροκυμάτων

Σκεύη	Παρατηρήσεις
Δίσκος αλουμινίου	Μπορεί να προκαλέσουν δημιουργία εκκένωσης τόξου. Μεταφέρετε το φαγητό σε σκεύος ασφαλές για μικροκύματα.
Χαρτοκιβώτιο τροφίμων με μεταλλική λαβή	Μπορεί να προκαλέσουν δημιουργία εκκένωσης τόξου. Μεταφέρετε το φαγητό σε σκεύος ασφαλές για μικροκύματα.
Μεταλλικά ή μεταλλικά στολισμένα σκεύη	Το μέταλλο προστατεύει το φαγητό από την ενέργεια των μικροκυμάτων. Το μεταλλικό τελείωμα μπορεί να προκαλέσει δημιουργία εκκένωσης τόξου.
Μεταλλικοί συσπειρωμένοι δεσμοί	Μπορεί να προκαλέσει εκκένωση τόξου (σπινθηρισμό) και μπορεί να προκαλέσει φωτιά στον φούρνο.
Χάρτινες σακούλες	Ενδέχεται να προκαλέσει φωτιά στον φούρνο.
Πλαστικός αφρός	Ο πλαστικός αφρός μπορεί να λιώσει ή να μολύνει το υγρό στο εσωτερικό του όταν εκτεθεί σε υψηλή θερμοκρασία.
Ξύλο	Το ξύλο ξηραίνεται όταν χρησιμοποιείται στον φούρνο μικροκυμάτων και μπορεί να σπάσει ή να ραγίσει.



2/ΕΓΚΑΤΑΣΤΑΣΗ

ΡΥΘΜΙΣΗ ΤΟΥ ΦΟΥΡΝΟΥ ΣΑΣ

ΟΝΟΜΑΣΙΕΣ ΑΝΤΑΛΛΑΚΤΙΚΩΝ ΚΑΙ ΕΞΑΡΤΗΜΑΤΩΝ ΤΟΥ ΦΟΥΡΝΟΥ ΜΙΚΡΟΚΥΜΑΤΩΝ
Αφαιρέστε τον φούρνο και όλα τα υλικά από το χαρτοκιβώτιο και την κοιλότητα του φούρνου.

Ο φούρνος σας συνοδεύεται από τα ακόλουθα αξεσουάρ:

Γυάλινος δίσκος	1
Συγκρότημα δακτυλίου περιστρεφόμενου δίσκου	1
Εγχειρίδιο οδηγιών	1

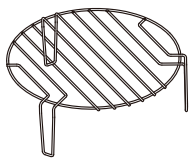
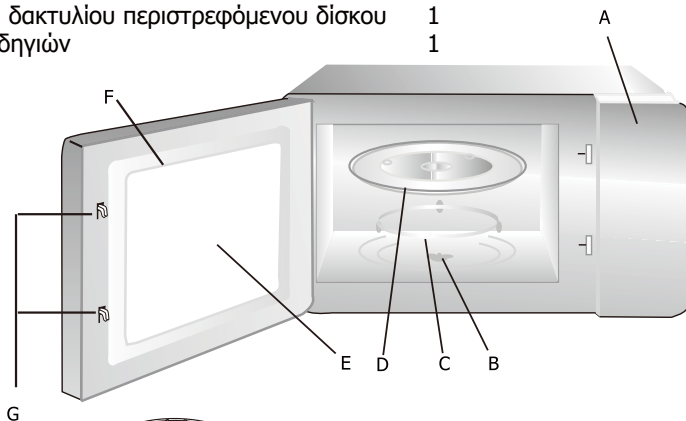

- A) Πίνακας ελέγχου
- B) Άξονας περιστρεφόμενου δίσκου
- C) Συγκρότημα δακτυλίου περιστρεφόμενου δίσκου
- D) Γυάλινος δίσκος
- E) Παράθυρο παρατήρησης
- F) Συναρμολόγηση πόρτας
- G) Σύστημα κλειδώματος (ασφάλισης) ασφαλείας

Ράφι σάκας (Δεν μπορεί να χρησιμοποιηθεί στη λειτουργία φούρνου μικροκυμάτων και πρέπει να τοποθετηθεί στον γυάλινο δίσκο)

Τοποθέτηση του περιστρεφόμενου δίσκου

Κεντρική πλήμνη (κάτω πλευρά)



- α. Ποτέ μην τοποθετείτε τον γυάλινο δίσκο ανάποδα. Ο γυάλινος δίσκος δεν πρέπει ποτέ να περιορίζεται.
- β. Και οι δύο διατάξεις γυάλινου δίσκου και του συγκροτήματος δακτυλίου περιστρεφόμενου δίσκου πρέπει πάντα να χρησιμοποιούνται κατά τη διάρκεια του μαγειρέματος.
- γ. Όλα τα τρόφιμα και τα δοχεία τροφίμων τοποθετούνται πάντα στον γυάλινο δίσκο για το μαγείρεμα.
- δ. Αν ο γυάλινος δίσκος ή το συγκρότημα δακτυλίου του περιστρεφόμενου δίσκου ραγίσει ή σπάσει, επικοινωνήστε με το πλησιέστερο εξουσιοδοτημένο κέντρο σέρβις.



2/ΕΓΚΑΤΑΣΤΑΣΗ

Εγκατάσταση και Σύνδεση

1. Αυτή η συσκευή προορίζεται μόνο για οικιακή χρήση.
2. Αυτός ο φούρνος προορίζεται μόνο για εντοιχισμένη χρήση. Δεν προορίζεται για χρήση σε πάγκο ή για χρήση μέσα σε ντουλάπι.
3. Λάβετε υπόψη σας τις ειδικές οδηγίες εγκατάστασης.
4. Η συσκευή μπορεί να εγκατασταθεί σε ένα ντουλάπι πλάτους 60 εκατοστών που τοποθετείται στον τοίχο.
5. Η συσκευή είναι εφοδιασμένη με φις και πρέπει να συνδέεται μόνο σε κατάλληλα εγκατεστημένη γειωμένη πρίζα.
6. Η τάση δικτύου πρέπει να αντιστοιχεί στην τάση που αναφέρεται στην πινακίδα τύπου.



7. Η πρίζα πρέπει να εγκατασταθεί και το καλώδιο σύνδεσης πρέπει να αντικατασταθεί μόνο από εξειδικευμένο ηλεκτρολόγο. Εάν το φις δεν είναι πλέον προσβάσιμο μετά την εγκατάσταση, πρέπει να υπάρχει στην πλευρά της εγκατάστασης ένας ολοπολικός διακόπτης απομόνωσης με διάκενο επαφής τουλάχιστον 3 mm.
8. Δεν πρέπει να χρησιμοποιούνται προσαρμογείς, λωρίδες πολλαπλών διαδρομών και καλώδια προέκτασης. Η υπερφόρτωση μπορεί να οδηγήσει σε κίνδυνο πυρκαγιάς.

Η προσβάσιμη επιφάνεια μπορεί να είναι καυτή κατά τη διάρκεια της λειτουργίας.



Οδηγίες Εγκατάστασης

Παρακαλούμε διαβάστε προσεκτικά το εγχειρίδιο πριν από την εγκατάσταση

- ΒΙΔΑ ΡΥΘΜΙΣΗΣ A 
- ΒΙΔΑ B 
- ΠΛΑΣΤΙΚΟ ΚΑΛΥΜΜΑ TRIM-KIT 

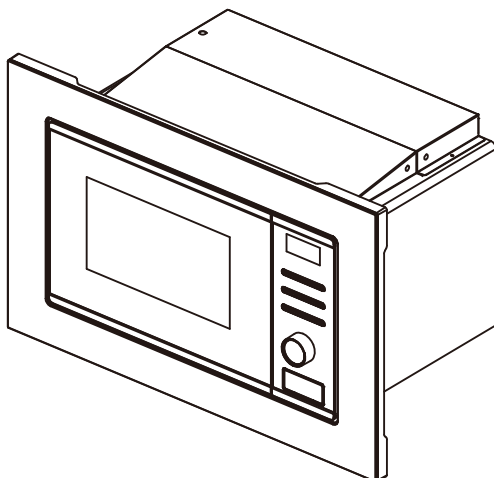



2/ΕΓΚΑΤΑΣΤΑΣΗ

Παρακαλούμε Σημειώστε Ηλεκτρική σύνδεση

Ο φούρνος είναι εφοδιασμένος με φως και πρέπει να συνδέεται μόνο σε σωστά εγκατεστημένη γειωμένη πρίζα. Σύμφωνα με τους κατάλληλους κανονισμούς, η πρίζα πρέπει να τοποθετείται και το καλώδιο σύνδεσης να αντικαθίσταται μόνο από εξειδικευμένο ηλεκτρολόγο.

Εάν το φως δεν είναι πλέον προσβάσιμο μετά την εγκατάσταση, πρέπει να υπάρχει στην πλευρά της εγκατάστασης ένας ολοπολικός διακόπτης απομόνωσης με διάκενο επαφής τουλάχιστον 3 mm.

A. Εντοιχιζόμενα έπιπλα

Το εντοιχιζόμενο ντουλάπι δεν πρέπει να έχει οπίσθιο τοίχωμα πίσω από τη συσκευή.

Το ελάχιστο ύψος εγκατάστασης είναι 85 cm.

Μην καλύπτετε τις σχισμές εξαερισμού και τα σημεία εισαγωγής αέρα.

1.

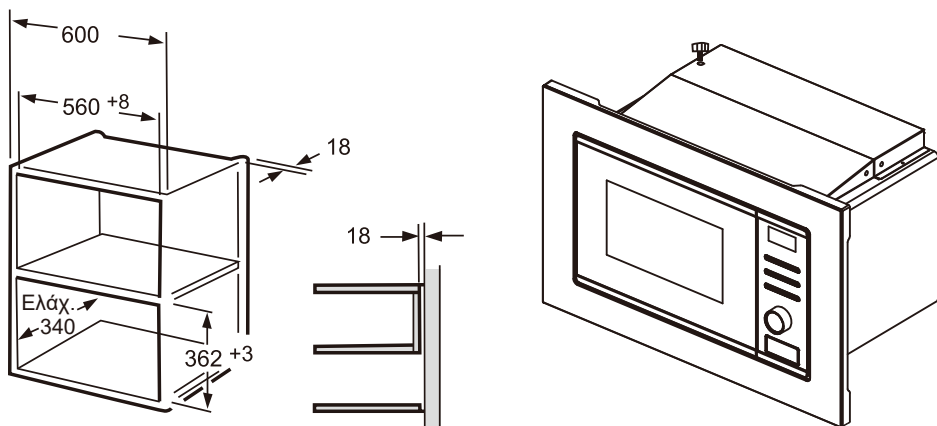



2/ΕΓΚΑΤΑΣΤΑΣΗ

2.

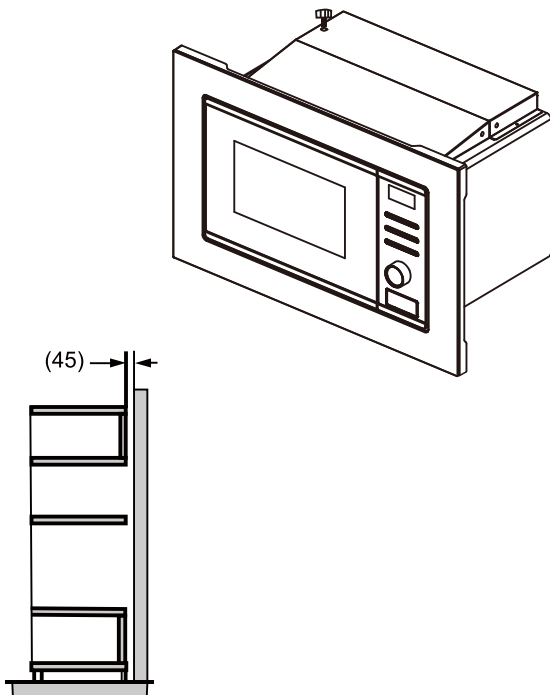
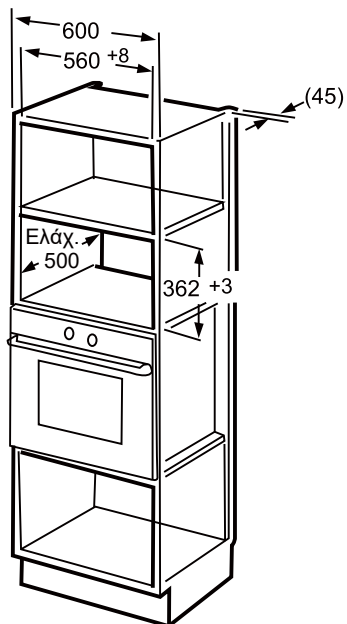

Β. Εγκατάσταση του φούρνου

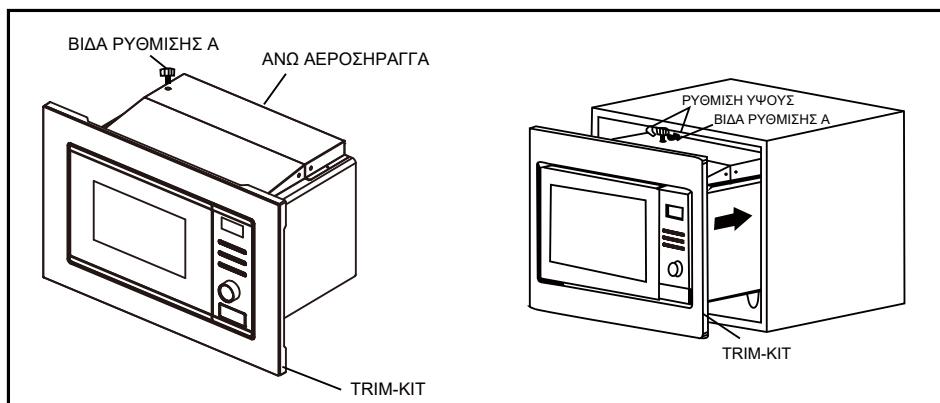



2/ΕΓΚΑΤΑΣΤΑΣΗ

1. Στερεώστε τη ΒΙΔΑ ΡΥΘΜΙΣΗΣ Α στην ΑΝΩ ΑΕΡΟΣΗΡΑΓΓΑ του φούρνου και, στη συνέχεια, εγκαταστήστε τον φούρνο στο ντουλάπι.
 - Ρυθμίστε το ύψος της ΒΙΔΑΣ ΡΥΘΜΙΣΗΣ Α ώστε να διατηρείται κενό 1 mm μεταξύ της ΒΙΔΑΣ ΡΥΘΜΙΣΗΣ Α και του άνω επιπέδου του ντουλαπιού.
 - Μην παγιδεύετε ή λυγίζετε το καλώδιο τροφοδοσίας.
 - Βεβαιωθείτε ότι ο φούρνος έχει εγκατασταθεί στο κέντρο του ντουλαπιού.

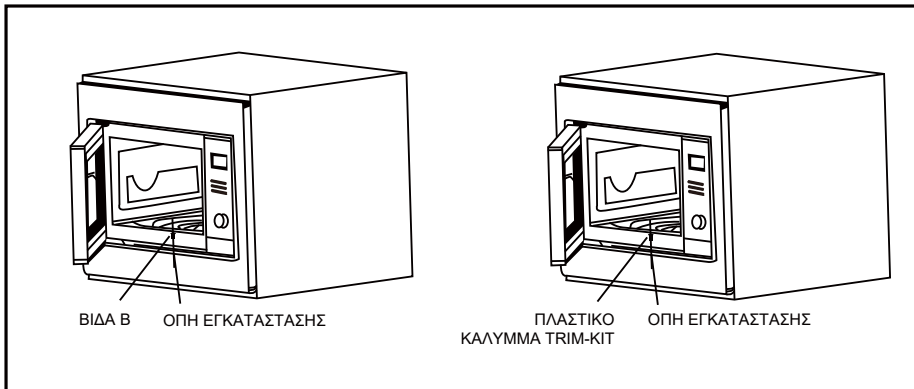

2. Ανοίξτε την πόρτα· στερεώστε τον φούρνο στο ντουλάπι με τη ΒΙΔΑ Β στην ΟΠΗ ΕΓΚΑΤΑΣΤΑΣΗΣ του TRIM KIT. Στη συνέχεια, στερεώστε το ΠΛΑΣΤΙΚΟ ΚΑΛΥΜΜΑ TRIM-KIT στην ΟΠΗ ΕΓΚΑΤΑΣΤΑΣΗΣ



3/ΧΡΗΣΗ ΤΗΣ ΣΥΣΚΕΥΗΣ

Πίνακας Ελέγχου

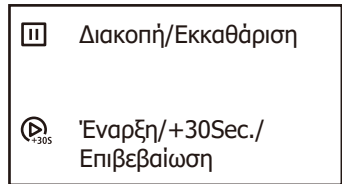
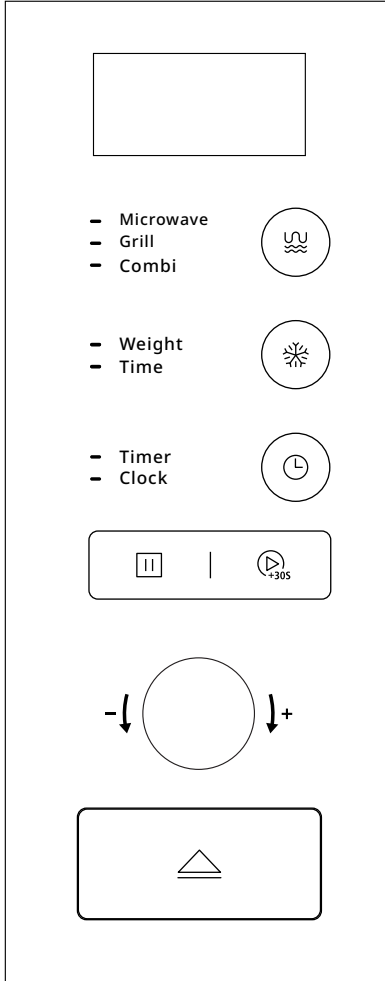







3/ΧΡΗΣΗ ΤΗΣ ΣΥΣΚΕΥΗΣ

Οδηγίες λειτουργίας

1. Ρύθμιση Ρολογιού





Όταν ο φούρνος μικροκυμάτων ηλεκτροδοτηθεί, ο φούρνος θα εμφανίσει την ένδειξη «0:00», ο βομβητής θα χτυπήσει μία φορά.

- 1) Πιέστε το «  » δύο φορές, οι αριθμοί ωρών θα αναβοσβήνουν.
- 2) Περιστρέψτε το «  » για να ρυθμίσετε τα στοιχεία της ώρας, ο χρόνος εισαγωγής θα πρέπει να είναι εντός των ορίων 0--23.
- 3) Πιέστε το «  », οι αριθμοί λεπτών θα αναβοσβήνουν.
- 4) Περιστρέψτε το «  » για να ρυθμίσετε τα στοιχεία του λεπτού, η ώρα εισόδου θα πρέπει να είναι εντός των ορίων 0--59.
- 5) Πιέστε το «  » για να ολοκληρώσετε τη ρύθμιση του ρολογιού. Το «:» θα αναβοσβήσει και η ώρα θα ανάψει.





Σημείωση: 1) Αν το ρολόι δεν έχει ρυθμιστεί, δεν θα λειτουργήσει όταν τροφοδοτείται με ρεύμα.

2) Κατά τη διάρκεια της διαδικασίας ρύθμισης του ρολογιού, εάν πατήσετε «  », ο φούρνος θα επιστρέψει αυτόματα στην προηγούμενη κατάσταση.

2. Μαγείρεμα σε Μικροκύματα

- 1) Πιέστε μία φορά το «  », στην οθόνη εμφανίζεται η ένδειξη «P100». Περιστρέψτε το «  » προς τα δεξιά για να επιλέξετε την ισχύ που θέλετε και θα εμφανιστούν διαδοχικά οι ενδείξεις «P100», «P10», «P30», «P50» ή «P80».
- 2) Στη συνέχεια, πιέστε το «  » για επιβεβαίωση και γυρίστε το «  » για να ρυθμίσετε τον χρόνο μαγειρέματος από 0:05 έως 95:00.
- 3) Πατήστε ξανά το «  » για να ξεκινήσετε το μαγείρεμα.

Παράδειγμα: Εάν θέλετε να χρησιμοποιήσετε ισχύ μικροκυμάτων 80% για μαγείρεμα για 20 λεπτά, μπορείτε να χειριστείτε το φούρνο ως εξής.

- 1) Πιέστε μία φορά το πλήκτρο «  », στην οθόνη εμφανίζεται η ένδειξη «P100».
- 2) Περιστρέψτε το «  » για να επιλέξετε 80% ισχύ μικροκυμάτων.
- 3) Πιέστε το «  » για επιβεβαίωση και στην οθόνη εμφανίζεται η ένδειξη «P80».
- 4) Περιστρέψτε το «  » για να ρυθμίσετε το χρόνο μαγειρέματος μέχρι να εμφανιστεί στην οθόνη του φούρνου η ένδειξη «8:00 μμ».
- 5) Πιέστε το «  » για να ξεκινήσει το μαγείρεμα.



Σημείωση: οι ποσότητες βημάτων για τον χρόνο ρύθμισης του διακόπτη κωδικοποίησης έχουν ως εξής:

0---1 λεπτό :	5 δευτερόλεπτα
1---5 λεπτά:	10 δευτερόλεπτα
5---10 λεπτά:	30 δευτερόλεπτα
10---30 λεπτά:	1 λεπτό
30---95 λεπτά:	5 λεπτά



3/ΧΡΗΣΗ ΤΗΣ ΣΥΣΚΕΥΗΣ

3. Ψήσιμο στη σχάρα (Γκριλ)





- 1) Πιέστε το «  » δύο φορές, στην οθόνη θα εμφανιστεί η ένδειξη «0:30».
- 2) Περιστρέψτε το «  » για να ρυθμίσετε το χρόνο μαγειρέματος από 0:05 έως 95:00.
- 3) Πατήστε ξανά το «  » για να ξεκινήσετε το μαγείρεμα.

Σημείωση: Όταν ο χρόνος ψήσιματος ολοκληρωθεί κατά το ήμισυ, ο φούρνος θα ηχησει δύο φορές.





Για να έχετε καλύτερα αποτελέσματα ψήσιματος, θα πρέπει να αναποδογυρίσετε το φαγητό, να κλείσετε την πόρτα και, στη συνέχεια, να πατήσετε «  » για να συνεχίσετε το ψήσιμο.

Εάν δεν προβείτε σε καμία ενέργεια, ο φούρνος εξακολουθεί να συνεχίζει το μαγείρεμα.

4. Συνδυαστικό μαγείρεμα

- 1) Πιέστε το «  » τρεις φορές, στην οθόνη θα εμφανιστεί το «C-1», περιστρέψτε το «  » για να επιλέξετε την ισχύ «C-1» ή «C-2».
- 2) Στη συνέχεια, πιέστε «  » για επιβεβαίωση και γυρίστε το «  » για να ρυθμίσετε τον χρόνο μαγειρέματος από 0:05 έως 95:00. Πατήστε ξανά το «  » για να ξεκινήσετε το μαγείρεμα.

Παράδειγμα: Εάν θέλετε να χρησιμοποιήσετε 55% ισχύ μικροκυμάτων και 45% ισχύ γκριλ (C-1) για να μαγειρέψετε για 10 λεπτά, μπορείτε να χειριστείτε τον φούρνο ως εξής.



- 1) Πιέστε το «  » τρεις φορές, στην οθόνη εμφανίζεται η ένδειξη «C-1».
- 2) Πιέστε το «  » για επιβεβαίωση και στην οθόνη εμφανίζεται η ένδειξη «0:30».
- 3) Περιστρέψτε το «  » για να ρυθμίσετε το χρόνο μαγειρέματος μέχρι να εμφανιστεί στην οθόνη του φούρνου η ένδειξη «10:00».
- 4) Πιέστε το «  » για να ξεκινήσει το μαγείρεμα.

Λειτουργία	Εμφάνιση	Ισχύς Μικροκυμάτων	Ισχύς Γκριλ
Συνδ.1	C-1	55%	45%
Συνδ.2	C-2	36%	64%







3/ΧΡΗΣΗ ΤΗΣ ΣΥΣΚΕΥΗΣ



5. Χρονοδιακόπτης κουζίνας

- 1) Πιέστε το «  » μία φορά, στην οθόνη θα εμφανιστεί η ένδειξη 00:00.
 - 2) Περιστρέψτε το «  » για να εισαγάγετε την ώρα του χρονοδιακόπτη. (Ο μέγιστος χρόνος μαγειρέματος είναι 95 λεπτά)
 - 3) Πιέστε το «  » για να επιβεβαιώσετε τη ρύθμιση.
 - 4) Όταν επιτευχθεί ο χρόνος κουζίνας, ο βομβητής θα χτυπήσει 5 φορές.
Εάν το ρολόι έχει ρυθμιστεί (σύστημα 24 ωρών), η οθόνη θα εμφανίσει την τρέχουσα ώρα.
- Σημείωση: Ο χρονοδιακόπτης κουζίνας διαφέρει από το σύστημα 24 ωρών Ο χρονοδιακόπτης κουζίνας είναι ένας χρονοδιακόπτης.

6. Ταχύτατο μαγείρεμα

- 1) Σε κατάσταση αναμονής, πιέστε το «  » για να ξεκινήσει το μαγείρεμα με 100% ισχύ για 30 δευτερόλεπτα, κάθε πρόσθετο πάτημα θα αυξάνει το χρόνο μαγειρέματος κατά 30 δευτερόλεπτα έως και 95 λεπτά.
- 2) Σε κατάσταση μικροκυμάτων, γκριλ, συνδυασμένου μαγειρέματος ή χρονικής απόψυξης, κάθε πάτημα του «  » μπορεί να αυξήσει το χρόνο μαγειρέματος κατά 30 δευτερόλεπτα.
- 3) Στις καταστάσεις του αυτόματου μενού και της απόψυξης με βάρος, ο χρόνος μαγειρέματος δεν μπορεί να αυξηθεί με το πάτημα του πλήκτρου «  ».
- 4) Σε κατάσταση αναμονής, περιστρέψτε το «  » αριστερά για να ρυθμίσετε τον χρόνο μαγειρέματος με ισχύ μικροκυμάτων 100% και, στη συνέχεια, πατήστε «  » για να ξεκινήσει το μαγείρεμα.

7. Απόψυξη με βάση το βάρος



- 1) Πιέστε δύο φορές το «  » και ο φούρνος θα εμφανίσει την ένδειξη «100».
 - 2) Περιστρέψτε το «  » για να επιλέξετε το βάρος του τροφίμου από 100 έως 2000 g.
 - 3) Πιέστε το «  » για να ξεκινήσει η απόψυξη.
- Σημείωση: Όταν ο χρόνος απόψυξης ολοκληρωθεί κατά το ήμισυ, ο φούρνος θα ηχήσει δύο φορές.

Για να έχετε καλύτερα αποτελέσματα απόψυξης, θα πρέπει να αναποδογυρίσετε το φαγητό, να κλείσετε την πόρτα και, στη συνέχεια, να πατήσετε το «  » για να συνεχίσετε το μαγείρεμα. Εάν δεν προβείτε σε καμία ενέργεια, ο φούρνος εξακολουθεί να συνεχίζει το μαγείρεμα.







3/ΧΡΗΣΗ ΤΗΣ ΣΥΣΚΕΥΗΣ

8. Απόψυξη με βάση τον χρόνο

- 1) Πιέστε δύο φορές το «  » και ο φούρνος θα εμφανίσει την ένδειξη «0:30».
- 2) Περιστρέψτε το «  » για να επιλέξετε τον χρόνο μαγειρέματος. Ο μέγιστος χρόνος είναι 95 λεπτά.
- 3) Πιέστε το «  » για να ξεκινήσει η απόψυξη.
Η ισχύς απόψυξης είναι P30. Δεν μπορεί να αλλάξει.

9. Αυτόματο μενού

- 1) Σε κατάσταση αναμονής, περιστρέψτε δεξιά το «  » για να επιλέξετε το μενού και θα εμφανιστεί η ένδειξη «A1» έως «A8».
- 2) Πιέστε το «  » για επιβεβαίωση.
- 3) Περιστρέψτε το «  » για να επιλέξετε το προεπιλεγμένο βάρος ως διάγραμμα μενού.
- 4) Πιέστε το «  » για να ξεκινήσει το μαγείρεμα.

Το διάγραμμα του μενού:





Μενού	Βάρος	Εμφάνιση
A1 Πίτσα	200 g	200
	400 g	400
A2 Κρέας	250 g	250
	350 g	350
	450 g	450
A3 Λαχανικά	200 g	200
	300 g	300
	400 g	400
A4 Ζυμαρικά	50 g (με 450 g κρύο νερό)	50
	100 g (με 800 g κρύο νερό)	100
A5 Πατάτα	200 g	200
	400 g	400
	600 g	600





3/ΧΡΗΣΗ ΤΗΣ ΣΥΣΚΕΥΗΣ

Α6 Ψάρια	250 g	250
	350 g	350
	450 g	450
Α7 Ποτό	1 (120 ml)	120
	2 (240 ml)	240
	3 (360 ml)	360
Α8 Ποπ κορν	50 g	50
	100 g	100

Παράδειγμα: Εάν θέλετε να χρησιμοποιήσετε το «Αυτόματο μενού» για να μαγειρέψετε ψάρι για 250 g.



- 1) Σε κατάσταση αναμονής, περιστρέψτε δεξιά το «» για να επιλέξετε το μενού, μέχρι να εμφανιστεί η ένδειξη «Α6».
- 2) Πιέστε το «» για επιβεβαίωση.
- 3) Περιστρέψτε το «» για να επιλέξετε το βάρος του ψαριού μέχρι να εμφανιστεί η ένδειξη «250».
- 4) Πιέστε το «» για να ξεκινήσει το μαγείρεμα.

10. Λειτουργία κλειδώματος για παιδιά

Κλειδώμα: Σε κατάσταση αναμονής, πατήστε το «» για 3 δευτερόλεπτα, θα ακουστεί ένα μακρύ «μπιπ» που δηλώνει ότι το κλειδώμα απελευθερώνεται. Στην οθόνη θα εμφανιστεί η ένδειξη «».



Έξοδος από το κλειδώμα: Σε κατάσταση κλειδώματος, πατήστε το «» για 3 δευτερόλεπτα, θα ακουστεί ένα μακρύ «μπιπ» που δηλώνει ότι το κλειδώμα απελευθερώνεται.

11. Λειτουργία Ερώτησης

- 1) Στις καταστάσεις μικροκυμάτων, γκριλ και συνδυασμένου μαγειρέματος, πιέστε «», η τρέχουσα ισχύς θα εμφανιστεί για 3 δευτερόλεπτα. Μετά από 3 δευτερόλεπτα, ο φούρνος θα επιστρέψει στην προηγούμενη κατάσταση.
- 2) Σε κατάσταση μαγειρέματος, πατήστε το «» για να ρωτήσετε την ώρα και η ώρα θα εμφανιστεί για 3 δευτερόλεπτα. Μετά από 3 δευτερόλεπτα, ο φούρνος θα επιστρέψει στην προηγούμενη κατάσταση.



12. Προδιαγραφές

- 1) Ο βομβητής θα ηχήσει μία φορά κατά την περιστροφή του «  »
- 2) Το «  » πρέπει να πατηθεί για να συνεχιστεί το μαγείρεμα εάν η πόρτα ανοίξει κατά τη διάρκεια του μαγειρέματος.
- 3) Μόλις ρυθμιστεί το πρόγραμμα μαγειρέματος και δεν πατηθεί το «  » σε 1 λεπτό, θα εμφανιστεί η τρέχουσα ώρα. Η ρύθμιση θα ακυρωθεί.
- 4) Ο βομβητής ακούγεται μία φορά με αποτελεσματικό πάτημα, το αναποτελεσματικό πάτημα δεν θα είναι καμία απάντηση.
- 5) Ο βομβητής θα ηχήσει πέντε φορές για να σας υπενθυμίσει τότε το μαγείρεμα έχει τελειώσει.



4/Αντιμετώπιση προβλημάτων

Κανονικό	
Ο φούρνος μικροκυμάτων παρεμποδίζει τη λήψη τηλεόρασης	Η λήψη ραδιοφώνου και τηλεόρασης ενδέχεται να παρεμποδίζεται κατά τη λειτουργία του φούρνου μικροκυμάτων. Είναι παρόμοιο με τις παρεμβολές μικρών ηλεκτρικών συσκευών, όπως το μίξερ, η ηλεκτρική σκούπα και ο ηλεκτρικός ανεμιστήρας. Αυτό είναι φυσιολογικό.
Αχνό φως φούρνου	Στο μαγείρεμα με μικροκύματα χαμηλής ισχύος, το φως του φούρνου μπορεί να γίνει αμυδρό. Αυτό είναι φυσιολογικό.
Συσώρευση ατμού στην πόρτα, καυτός αέρας έξω από τους αεραγωγούς	Κατά το μαγείρεμα μπορεί να βγουν ατμός από το φαγητό. Ο περισσότερος θα βγει από τους αεραγωγούς. Αλλά ένα μέρος μπορεί να συσσωρευτεί σε δροσερά μέρη όπως η πόρτα του φούρνου. Αυτό είναι φυσιολογικό.
Ο φούρνος ξεκίνησε κατά λάθος χωρίς να υπάρχει φαγητό μέσα.	Απαγορεύεται η λειτουργία του μέχρι δίχως να υπάρχει φαγητό μέσα. Είναι πολύ επικίνδυνο.

Πρόβλημα	Πιθανή αιτία	Αντιμετώπιση
Ο φούρνος δεν μπορεί να τεθεί σε λειτουργία.	1. Το καλώδιο ρεύματος δεν έχει συνδεθεί καλά στην πρίζα.	Βγάλτε το φισ από την πρίζα. Μετά από 10 δευτερόλεπτα βάλτε ξανά το φισ στην πρίζα.
	2. Η ασφάλεια ανάβει ή ο διακόπτης λειτουργεί.	Αντικαταστήστε την ασφάλεια ή επαναφέρετε το διακόπτη κυκλώματος (επισκευάζεται από το επαγγελματικό προσωπικό της εταιρείας μας)
	3. Πρόβλημα με την πρίζα.	Δοκιμάστε την πρίζα με άλλες ηλεκτρικές συσκευές.
Ο φούρνος δεν θερμαίνεται.	4. Η πόρτα δεν κλείνει καλά.	Κλείστε καλά την πόρτα.



Σύμφωνα με την οδηγία για τα απόβλητα ηλεκτρικού και ηλεκτρονικού εξοπλισμού (ΑΗΗΕ), τα ΑΗΗΕ πρέπει να συλλέγονται και να επεξεργάζονται χωριστά. Εάν κάποια στιγμή στο μέλλον χρειαστεί να απορρίψετε αυτό το προϊόν, παρακαλούμε ΜΗΝ το απορρίψετε μαζί με τα οικιακά απορρίμματα. Παρακαλούμε στείλτε αυτό το προϊόν σε σημεία συλλογής ΑΗΗΕ όπου υπάρχουν.

FR

CS

DA

DE

EL

EN

ES

FI

IT

NL

NO

PL

PT

SK

SV

Brandt



USER INSTRUCTIONS EN

MICROWAVE OVEN

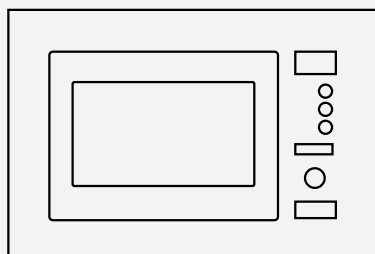

BMG2508B

Dear Customer,

You have just acquired a **BRANDT** product and we would like to thank you.

We have designed and made this product with you, your lifestyle and your requirements in mind so that it meets your expectations. We have devoted our know-how, our innovative spirit and the passion that has been guiding us for over 60 years.

In an effort to ensure that our products meet your requirements in the best possible way, our Customer Relations department is at your disposal, to answer all your questions and to listen to all your suggestions.

Visit our website www.brandt.com where you will find our latest innovations, as well as useful and complementary information.

BRANDT is delighted to assist you every day and hopes you get the most out of your purchase.

<https://brandt.com/>

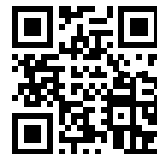

Important: Before using your appliance, read this user guide carefully to familiarise yourself more quickly with its operation.



CONTENTS

1/NOTICES TO THE USER	4
IMPORTANT SAFETY INSTRUCTIONS	5
CLEANING	10
UTENSILS	10
Materials you can use in microwave oven	12
Materials to be avoided in microwave oven	13
2 / INSTALLATION	14
SETTING UP YOUR OVEN	14
Installation and connection	15
3/ USING THE APPLIANCE	19
Operation Instructions	20
1. Clock Setting	20
2. Microwave Cooking	20
3. Grill cooking	21
4. Combination Cooking	21
5. Kitchen Timer	22
6. Speedy Cooking	22
7. Defrost By Weight	22
8. Defrost By Time	23
9. Auto Menu	23
10. Lock-out Function for Children	24
11. Inquiring Function	24
12. Specification	25
4/ Trouble shooting	26



PRECAUTIONS TO AVOID POSSIBLE EXPOSURE TO EXCESSIVE MICROWAVE ENERGY

— Do not attempt to operate this oven with the door open since this can result in harmful exposure to microwave energy. It is important not to break or tamper with the safety interlocks.

— Do not place any object between the oven front face and the door or allow soil or cleaner residue to accumulate on sealing surfaces.



WARNING:

If the door or door seals are damaged, the oven must not be operated until it has been repaired by a competent person.

ADDENDUM

If the apparatus is not maintained in a good state of cleanliness, its surface could be degraded and affect the lifespan of the apparatus and lead to a dangerous situation.

Specifications

Model:	BMG2508B
Rated Voltage:	230V~50Hz
Rated Input Power(Microwave):	1250W
Rated Output Power(Microwave):	800W
Rated Input Power(Grill):	1000W



IMPORTANT SAFETY INSTRUCTIONS



WARNING

To reduce the risk of fire, electric shock, injury to persons or exposure to excessive microwave oven energy when using your appliance, follow basic precautions, including the following:

— Read and follow the specific: "PRECAUTIONS TO AVOID POSSIBLE EXPOSURE TO EXCESSIVE MICROWAVE ENERGY".

— This appliance can be used by children aged from 8 years and above and persons with reduced physical, sensory or mental capabilities or lack of experience and knowledge if they have been given supervision or instruction concerning use of the appliance in a safe way and understand the hazards involved. Children shall not play with the appliance.

Cleaning and user maintenance shall not be made by children unless they are older than 8 and supervised. Children less than 8 years of age shall be kept away unless continuously supervised.

— Keep the appliance and its cord out of reach of children less than 8 years.

— If the supply cord is damaged, it must be replaced by the manufacturer, its service agent or similarly qualified persons in order to avoid a hazard. (For appliance with type Y attachment)



WARNING: Ensure that the appliance is switched off before replacing the lamp to avoid the possibility of electric shock.



WARNING: It is hazardous for anyone other



1/NOTICES TO THE USER

than a competent person to carry out any service or repair operation that involves the removal of a cover which gives protection against exposure to microwave energy.



WARNING: Liquids and other foods must not be heated in sealed containers since they are liable to explode.

— When heating food in plastic or paper containers, keep an eye on the oven due to the possibility of ignition.

— Only use utensils that are suitable for use in microwave ovens.

— If smoke is emitted, switch off or unplug the appliance and keep the door closed in order to stifle any flames.

— Microwave heating of beverages can result in delayed eruptive boiling, therefore care must be taken when handling the container.

— The contents of feeding bottles and baby food jars shall be stirred or shaken and the temperature checked before consumption, in order to avoid burns.

— Eggs in their shell and whole hard-boiled eggs should not be heated in microwave ovens since they may explode, even after microwave heating has ended.

— The oven should be cleaned regularly and any food deposits removed.

— Failure to maintain the oven in a clean condition could lead to deterioration of the surface that could adversely affect the life of the appliance and possibly result in a hazardous situation.

— Only use the temperature probe recommended for this oven. (for ovens provided with a facility to use a temperature-sensing probe.)

— The microwave oven must



1/NOTICES TO THE USER

be operated with the decorative door open. (for ovens with a decorative door.)

— This appliance is intended to be used in household and similar applications such as:

- staff kitchen areas in shops, offices and other working environments;
- by clients in hotels, motels and other residential type environments;
- farm houses;
- bed and breakfast type environments.

— The microwave oven is intended for heating food and beverages. Drying of food or clothing and heating of warming pads, slippers, sponges, damp cloth and similar may lead to risk of injury, ignition or fire.

— Metallic containers for food and beverages are not allowed during microwave cooking.

— The appliance shall not be cleaned with a steam

cleaner.

— Care should be taken not to displace the turntable when removing containers from the appliance. (For fixed appliances and built-in appliances being used equal or higher than 900mm above the floor and having detachable turntables. But this is not applicable for appliances with horizontal bottom hinged door.)

— The microwave oven is intended to be used built-in.

— Surface of a storage drawer can get hot.



WARNING: The appliance and its accessible parts become hot during use. Care should be taken to avoid touching heating elements. Children less than 8 years of age shall be kept away unless continuously supervised.

— During use the appliance



becomes hot. Care should be taken to avoid touching heating elements inside the oven.



WARNING: Accessible parts may become hot during use. Young children should be kept away.

— The appliance must not be installed behind a decorative door in order to avoid overheating. (This is not applicable for appliances with decorative door.)



WARNING: When the appliance is operated in the combination mode, children should only use the oven under adult supervision due to the temperatures generated.

— Do not use harsh abrasive cleaners or sharp metal scrapers to clean the oven door glass since they can scratch the surface, which may result in shattering of the glass.

READ CAREFULLY AND KEEP FOR FUTURE REFERENCE



To Reduce the Risk of Injury to Persons Grounding Installation



DANGER

Electric Shock Hazard
Touching some of the internal components can cause serious personal injury or death. Do not disassemble this appliance.



WARNING

Electric Shock Hazard
Improper use of the grounding can result in electric shock. Do not plug into an outlet until appliance is properly installed and grounded.

This appliance must be grounded. In the event of an electrical short circuit, grounding reduces the risk of electric shock by providing an escape wire for the electric current. This appliance is equipped with a cord having a grounding wire with a grounding plug. The

plug must be plugged into an outlet that is properly installed and grounded. Consult a qualified electrician or serviceman if the grounding instructions are not completely understood or if doubt exists as to whether the appliance is properly grounded. If it is necessary to use an extension cord, use only a 3-wire extension cord.

1. A short power-supply cord is provided to reduce the risks resulting from becoming entangled in or tripping over a longer cord.
2. If a long cord set or extension cord is used:
 - 1)The marked electrical rating of the cord set or extension cord should be at least as great as the electrical rating of the appliance.
 - 2)The extension cord must



1/NOTICES TO THE USER

be a grounding-type 3-wire cord.

3)The long cord should be arranged so that it will not drape over the counter top or tabletop where it can be pulled on by children or tripped over unintentionally.

CLEANING

Be sure to unplug the appliance from the power supply.

1. Clean the cavity of the oven after using with a slightly damp cloth.
2. Clean the accessories in the usual way in soapy water.
3. The door frame and seal and neighbouring parts must be cleaned carefully with a damp cloth when they are dirty.
4. Do not use harsh abrasive cleaners or sharp metal scrapers to clean the oven door glass since they can scratch the surface, which may result in

shattering of the glass.

5. Cleaning Tip---For easier cleaning of the cavity walls that the food cooked can touch: Place half a lemon in a bowl, add 300ml (1/2 pint) water and heat on 100% microwave power for 10 minutes. Wipe the oven clean using a soft, dry cloth.

UTENSILS

CAUTION

Personal Injury Hazard

It is hazardous for anyone other than a competent person to carry out any service or repair operation that involves the removal of a cover which gives protection against exposure to microwave energy.

See the instructions on "Materials you can use in microwave oven or to be avoided in microwave oven." There may be certain non-metallic utensils that are not safe to use for microwaving. If in doubt, you



can test the utensil in question following the procedure below.

Utensil Test:

1. Fill a microwave-safe container with 1 cup of cold water (250ml) along with the utensil in question.
2. Cook on maximum power for 1 minute.
3. Carefully feel the utensil. If the empty utensil is warm, do not use it for microwave cooking.
4. Do not exceed 1 minute cooking time.



1/NOTICES TO THE USER

Materials you can use in microwave oven

Utensils	Remarks
Browning dish	Follow manufacturer's instructions. The bottom of browning dish must be at least 3/16 inch (5mm) above the turntable. Incorrect usage may cause the turntable to break.
Dinnerware	Microwave-safe only. Follow manufacturer's instructions. Do not use cracked or chipped dishes.
Glass jars	Always remove lid. Use only to heat food until just warm. Most glass jars are not heat resistant and may break.
Glassware	Heat-resistant oven glassware only. Make sure there is no metallic trim. Do not use cracked or chipped dishes.
Oven cooking bags	Follow manufacturer's instructions. Do not close with metal tie. Make slits to allow steam to escape.
Paper plates and cups	Use for short-term cooking/warming only. Do not leave oven unattended while cooking.
Paper towels	Use to cover food for reheating and absorbing fat. Use with supervision for a short-term cooking only.
Parchment paper	Use as a cover to prevent splattering or a wrap for steaming.
Plastic	Microwave-safe only. Follow the manufacturer's instructions. Should be labeled "Microwave Safe". Some plastic containers soften, as the food inside gets hot. "Boiling bags" and tightly closed plastic bags should be slit, pierced or vented as directed by package.
Plastic wrap	Microwave-safe only. Use to cover food during cooking to retain moisture. Do not allow plastic wrap to touch food.
Thermometers	Microwave-safe only (meat and candy thermometers).
Wax paper	Use as a cover to prevent splattering and retain moisture.



1/NOTICES TO THE USER

Materials to be avoided in microwave oven

Utensils	Remarks
Aluminum tray	May cause arcing. Transfer food into microwave-safe dish.
Food carton with metal handle	May cause arcing. Transfer food into microwave-safe dish.
Metal or metaltrimmed utensils	Metal shields the food from microwave energy. Metal trim may cause arcing.
Metal twist ties	May cause arcing and could cause a fire in the oven.
Paper bags	May cause a fire in the oven.
Plastic foam	Plastic foam may melt or contaminate the liquid inside when exposed to high temperature.
Wood	Wood will dry out when used in the microwave oven and may split or crack.



2 / INSTALLATION

SETTING UP YOUR OVEN

Names of Oven Parts and Accessories

Remove the oven and all materials from the carton and oven cavity.

Your oven comes with the following accessories:

Glass tray	1
Turntable ring assembly	1
Instruction Manual	1

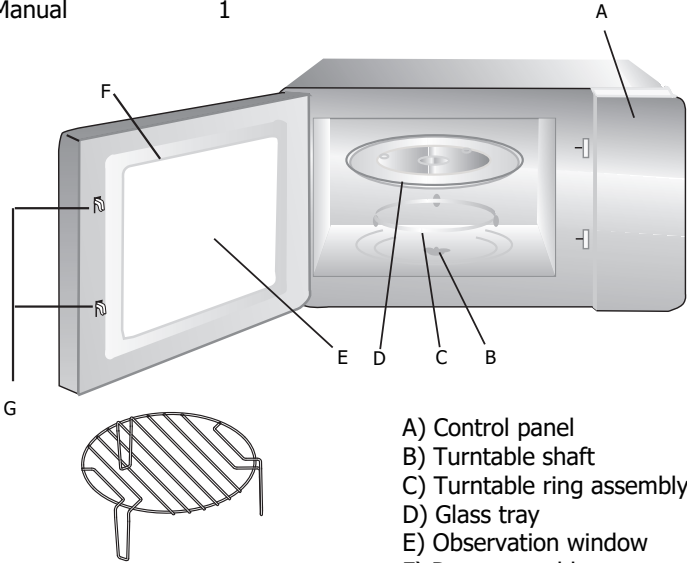

- A) Control panel
- B) Turntable shaft
- C) Turntable ring assembly
- D) Glass tray
- E) Observation window
- F) Door assembly
- G) Safety interlock system

Grill Rack(Can not be used in microwave function and must be placed on the glass tray)

Turntable Installation

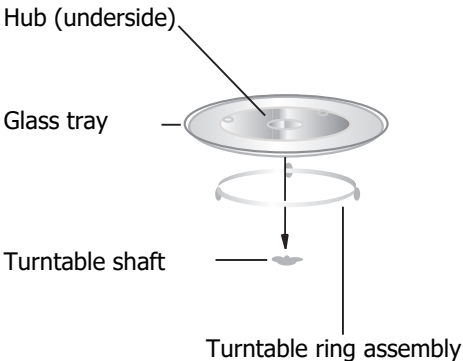

- a. Never place the glass tray upside down. The glass tray should never be restricted.
- b. Both glass tray and turntable ring assembly must always be used during cooking.
- c. All food and containers of food are always placed on the glass tray for cooking.
- d. If glass tray or turntable ring assembly cracks or breaks, contact your nearest authorized service center.



2 / INSTALLATION

Installation and connection

1. This appliance is only intended for domestic use.
2. This oven is intended for built-in use only. It is not intended for counter-top use or for use inside a cupboard.
3. Please observe the special installation instructions.
4. The appliance can be installed in a 60cm wide wallmounted cupboard.
5. The appliance is fitted with a plug and must only be connected to a properly installed earthed socket.
6. The mains voltage must correspond to the voltage specified on the rating plate.
7. The socket must be installed and connecting cable must only be replaced by a qualified electrician. If the plug is

no longer to accessible following installation, an all-pole disconnecting device must be present on the installation side with a contact gap of at least 3mm.



8. Adapters, multi-way strips and extension leads must not be used. Overloading can result in a risk of fire.

The accessible surface may be hot during operation.



Installation Instructions

Please Read the Manual Carefully Before Installation

- ADJUST SCREW A 
- SCREW B 
- TRIM-KIT PLASTIC COVER 

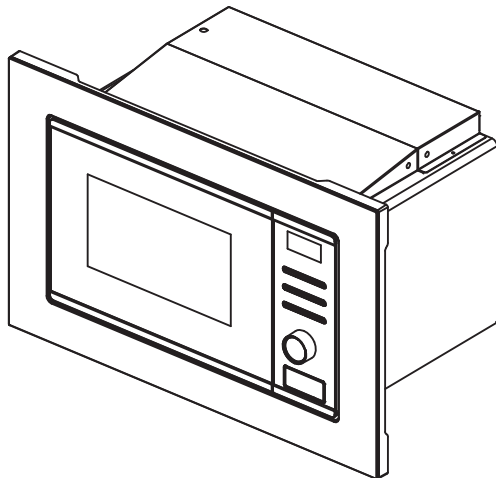



2 / INSTALLATION

Please Note Electrical connection

The oven is fitted with a plug and must be only connected to a properly installed earthed socket. In accordance with the appropriate regulations, the socket must only be installed and the connecting cable must only be replaced by a qualified electrician.

If the plug is no longer accessible following installation and all-pole isolating switch must be present on the installation side with a contact gap of at least 3mm.

A. Built-in furniture

The built-in cabinet shall not have a rear wall behind the appliance.

Minimum installation height is 85cm.

Do not cover ventilation slots and air intake points.

1.

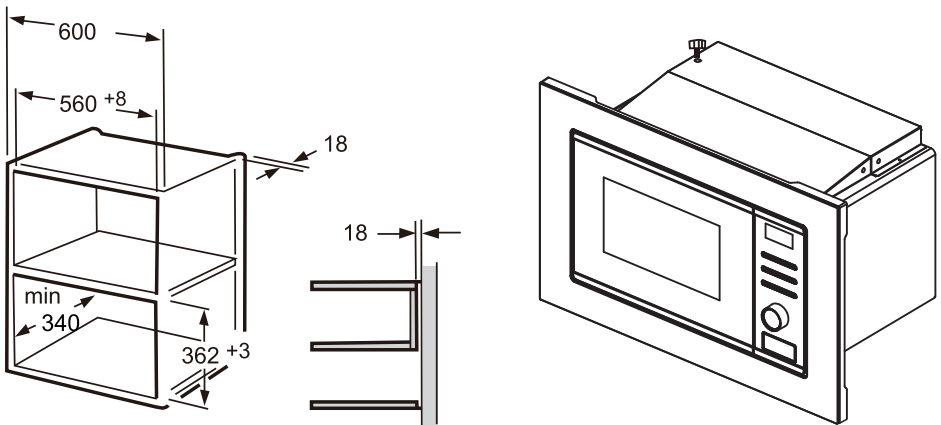



2 / INSTALLATION

2.

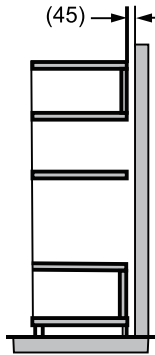
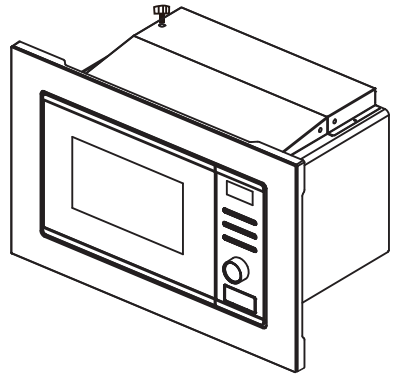
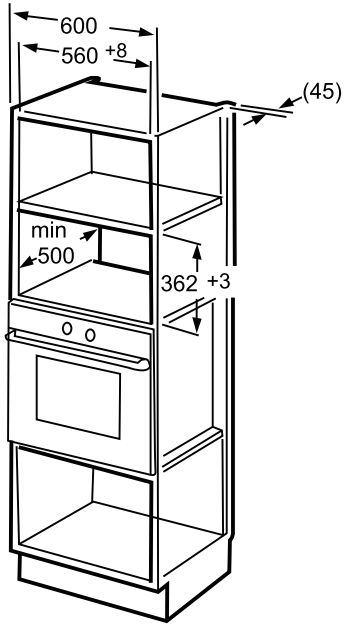

B. Install the Oven

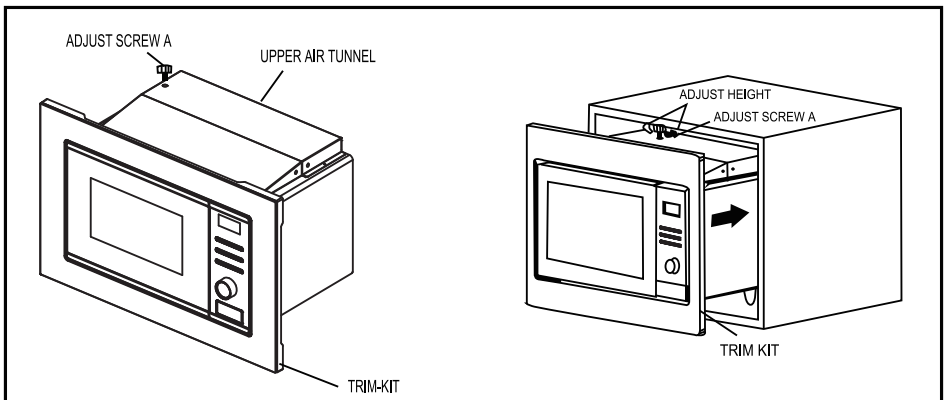



2 / INSTALLATION

1. Fix ADJSUTSCREW A on the UPPER AIR TUNNEL of the oven, and then install the oven into the cabinet.
 - Adjust the height of ADJUST SCREW A to keep 1mm gap between the ADJUST SCREW A and the top plane of cabinet.
 - Do not trap or kink the power cord.
 - Make sure that the oven is installed in the center of the cabinet.

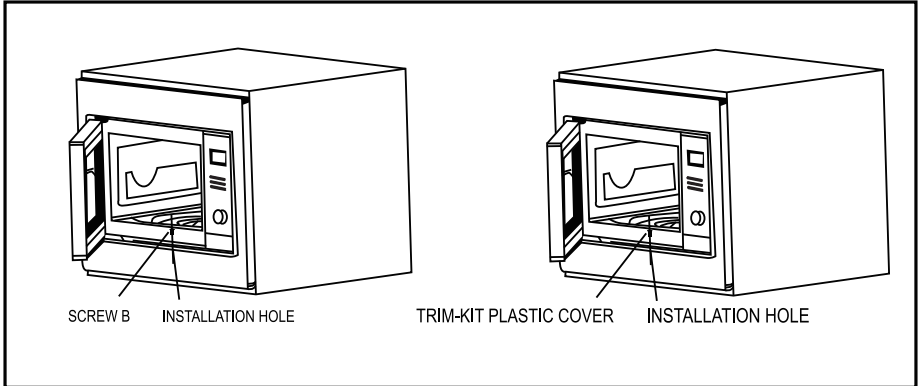

2. Open the door; fix the oven to the cabinet with SCREW B at the INSTALLATION HOLE of TRIM KIT. Then fix the TRIM-KIT PLASTIC COVER to the INSTALLATION HOLE.



3/ USING THE APPLIANCE

Control panel

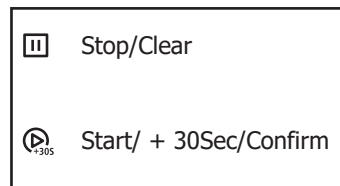
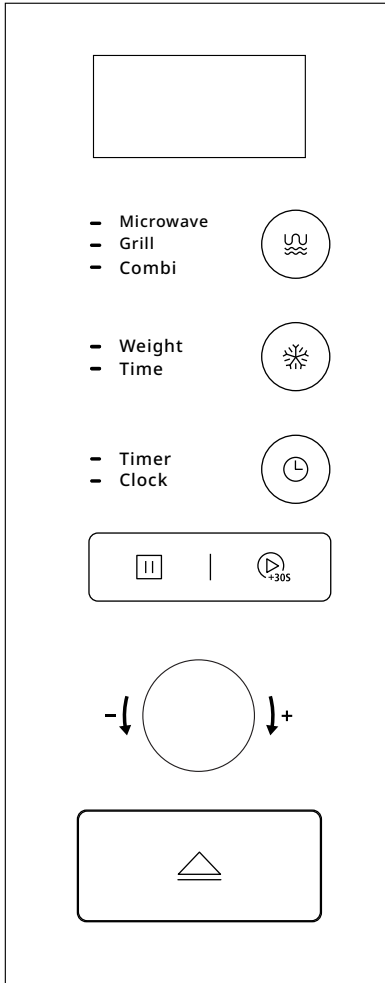







3/ USING THE APPLIANCE

Operation Instructions

1. Clock Setting





When the microwave oven is electrified, the screen will display "0:00", buzzer will ring once.

- 1) Press " " twice , the hour figures will flash.
- 2) Turn " " to adjust the hour figures, the input time should be within 0--23.
- 3) Press " ", the minute figures will flash.
- 4) Turn " " to adjust the minute figures, the input time should be within 0--59.
- 5) Press " " to finish clock setting. ":" will flash, and the time will light.





Note: 1) If the clock is not set, it would not function when powered.

- 2) During the process of clock setting, if you press " " , the oven will go back to the previous status automatically.

2. Microwave Cooking

- 1) Press " " once, the screen will display "P100". Turn " " right to choose the power you want, and "P100", "P10", "P30", "P50" or "P80" will display in turn.
- 2) Press " " to confirm, and turn " " to set cooking time from 0:05 to 95:00.
- 3) Press " " again to start cooking.

Example: If you want to use 80% microwave power to cook for 20 minutes, you can operate the oven as the following steps.

- 1) Press " " once, the screen displays "P100".
- 2) Turn " " to choose 80% microwave power.
- 3) Press " " to confirm, and the screen displays "P 80".
- 4) Turn " " to adjust the cooking time until the oven displays "20:00".
- 5) Press " " to start cooking.



Note: the step quantities for the adjustment time of the coding switch are as follow:

- 0---1 min : 5 seconds
- 1---5 min : 10 seconds
- 5---10 min : 30 seconds
- 10---30 min : 1 minute
- 30---95 min : 5 minutes



3/ USING THE APPLIANCE

3. Grill cooking





- 1) Press " " twice, the screen will display " 0:30 ".
- 2) Turn " " to set cooking time from 0:05 to 95:00.
- 3) Press " " again to start cooking.

Note: When the grill time is halfway completed, the oven will sound twice.





In order to have better grilling results, you should flip the food over, close the door, and then press " " to continue cooking.

If no action is taken, the oven will still continue cooking.

4. Combination Cooking

- 1) Press " " three times, the screen will display "C-1", turn " " to choose the power "C-1" or "C-2".
- 2) Then press " " to confirm, and turn " " to set cooking time from 0:05 to 95:00. Press " " again to start cooking.

Example: If you want to use 55% microwave power and 45% grill power(C-1) to cook for 10 minutes, you can operate the oven as the following steps.



- 1) Press " " three times, the screen display "C-1".
- 2) Press " " to confirm, and the screen displays "0:30".
- 3) Turn " " to adjust the cooking time until the oven displays "10:00".
- 4) Press " " to start cooking

Function	Display	Microwave Power	Grill Power
Combi.1	C-1	55%	45%
Combi.2	C-2	36%	64%



3/ USING THE APPLIANCE





5. Kitchen Timer

- (1) Press "  " once , the screen will display 00:00.
- (2) Turn "  " to enter the timer time. (The maximum cooking time is 95 minutes).
- (3) Press "  " to confirm setting.
- (4) When the kitchen time is reached, the buzzer will ring 5 times.



If the clock has been set (24-hour system), the screen will display the current time.

Note: The Kitchen Timer is different from 24-hour system Kitchen Timer is a timer.

6. Speedy Cooking

- 1) In waiting state, press "  " to start cooking with 100% power for 30 seconds, each added press will increase 30 seconds cooking time up to 95 minutes.
- 2) In microwave, grill, combination cooking or time defrost state, each press of "  " can increase 30 seconds cooking time.
- 3) Under the states of auto menu and weight defrost, cooking time cannot be increased by pressing "  ".
- 4) In waiting state, turn "  " left to set cooking time with 100% microwave power, then press "  " to start cooking.

7. Defrost By Weight

- 1) Press "  " once, and the oven will display "100".
- 2) Turn "  " to select the weight of food from 100 to 2000 g.
- 3) Press "  " to start defrosting.



Note: When the defrost time is halfway completed, the oven will sound twice.

In order to have better defrosting results, you should flip the food over, close the door, and then press "  " to continue cooking. If no action is taken, the oven will still continue cooking.







3/ USING THE APPLIANCE

8. Defrost By Time

- 1) Press "  " twice, and the oven will display "0:30".
- 2) Turn "  " to select the defrost time. The MAX. time is 95 minutes.
- 3) Press "  " to start defrosting.

The defrost power is P30. It cannot be changed.

9. Auto Menu

- 1) In waiting state, turn right "  " to choose the menu, and "A1" to "A8" will display.
- 2) Press "  " to confirm.
- 3) Turn "  " to choose the default weight as the menu chart.
- 4) Press "  " to start cooking.

The menu chart:





Menu	Weight	Display
A1 Pizza	200 g	200
	400 g	400
A2 Meat	250 g	250
	350 g	350
	450 g	450
A3 Vegetable	200 g	200
	300 g	300
	400 g	400
A4 Pasta	50g(with 450g cold water)	50
	100g(with 800g cold water)	100
A5 Potato	200 g	200
	400 g	400
	600 g	600





3/ USING THE APPLIANCE

A6 Fish	250 g	250
	350 g	350
	450 g	450
A7 Beverage	1 (120 ml)	120
	2 (240 ml)	240
	3 (360 ml)	360
A8 Popcorn	50 g	50
	100 g	100

Example: If you want to use auto menu to cook fish for 250g.



- 1) In waiting state, turn right "  " to choose the menu, till "A6 " displays.
- 2) Press "  " to confirm.
- 3) Turn "  " to select the weight of fish till "250" displays.
- 4) Press "  " to start cooking.

10. Lock-out Function for Children

Lock: In waiting state, press "  " for 3 seconds, there will be a long beep denoting entering the children-lock state. The screen will display "  ".

Lock quitting: In locked state, press "  " for 3 seconds, there will be a long "beep" denoting that the lock is released.



11. Inquiring Function

- 1) In states of microwave, grill and combination cooking, press "  ", the current power will be displayed for 3 seconds. After 3 seconds, the oven will turn back to its former state;
- 2) In cooking state, press "  " to inquire the time and the time will be displayed for 3 seconds. After 3 seconds, the oven will turn back to its former state.



3/ USING THE APPLIANCE

12. Specification

- (1) The buzzer will sound once when turning "  " ;
- (2) "  " must be pressed to continue cooking if the door is opened during cooking;
during cooking;
- (3) Once the cooking programme has been set , "  " is not pressed in 1 minute, the current time will be displayed. The setting will be cancelled.
- (4) The buzzer sounds once by efficient press, inefficient press will be no response.
- (5) The buzzer will sound five times to remind you when cooking is finished.



? 4/ Trouble shooting

Normal	
Microwave oven interfering TV reception	Radio and TV reception may be interfered when microwave oven operating. It is similar to the interference of small electrical appliance, like mixer, vacuum cleaner, and electric fan. It is normal.
Dim oven light	In low power microwave cooking, oven light may become dim. It is normal.
Steam accumulating on door, hot air out of vents	In cooking, steam may come out of food. Most will get out from vents. But some may accumulate on cool place like oven door. It is normal.
Oven started accidentally with no food in.	It is forbidden to run the until without any food inside. It is very dangerous.

Trouble	Possible cause	Remedy
Oven can not be started.	1. Power cord not plugged in tightly.	Unplug. Then plug again after 10 seconds.
	2. Fuse blowing or circuit breaker works.	Replace fuse or reset circuit breaker (repaired by professional personnel of our company)
	3. Trouble with outlet.	Test outlet with other electrical appliances.
Oven does not heat.	4. Door is not closed well.	Close door well.



According to Waste of Electrical and Electronic Equipment (WEEE) directive, WEEE should be separately collected and treated. If at any time in future you need to dispose of this product please do NOT dispose of this product with household waste. Please send this product to WEEE collecting points where available.

FR

CS

DA

DE

EL

EN

ES

FI

IT

NL

NO

PL

PT

SK

SV

Brandt



INSTRUCCIONES DE USUARIO ES

HORNO DE MICROONDAS

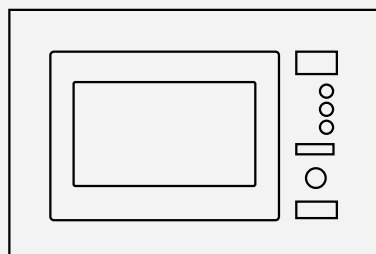

BMG2508B

Estimado cliente,

Acaba de adquirir un producto **BRANDT** y nos gustaría agradecersele.

Hemos diseñado y fabricado este producto con usted, su estilo de vida y sus requisitos en mente para que cumpla con sus expectativas. Hemos dedicado nuestro saber hacer, nuestro espíritu innovador y la pasión que nos guía desde hace más de 60 años.

En el afán de que nuestros productos satisfagan sus necesidades de la mejor manera posible, nuestro departamento de Atención al Cliente está a su disposición para resolver todas sus dudas y escuchar todas sus sugerencias.

Visite nuestro sitio web www.brandt.com donde encontrará nuestras últimas innovaciones, así como información útil y complementaria.

BRANDT está encantado de ayudarle todos los días y espera que aproveche al máximo su compra.

<https://brandt.com/>



Importante: Antes de utilizar su electrodoméstico, lea detenidamente esta guía de usuario para familiarizarse más rápidamente con su funcionamiento.



CONTENIDOS

1/AVISOS AL USUARIO	4
INSTRUCCIONES DE SEGURIDAD IMPORTANTES	5
LIMPIEZA	10
UTENSILIOS	10
Materiales que puede usar en el horno microondas.....	12
Materiales que se deben evitar en el horno microondas	13
2/INSTALACIÓN	14
CÓMO CONFIGURAR SU HORNO	14
Instalación y conexión	15
3/USO DEL APARATO	19
Instrucciones de funcionamiento	20
1. Configuración del reloj	20
2. Cocción con el microondas	20
3. Cocción de la parrilla	21
4. Cocción combinada.....	21
5. Temporizador de cocina	22
6. Cocción rápida	22
7. Descongelación por peso	22
8. Descongelación por tiempo	23
9. Menú automático.....	23
10. Función de bloqueo infantil	24
11. Función de consulta	24
12. Especificación.....	25
4/Solución de problemas	26



PRECAUCIONES PARA EVITAR POSIBLE EXPOSICIÓN A ENERGÍA EXCESIVA DEL MICROONDAS

— No intente operar este horno con la puerta abierta, ya que esto puede resultar en una exposición dañina a la energía de microondas. Es importante no romper o manipular los enclavamientos de seguridad.

— No coloque ningún objeto entre la cara frontal del horno y la puerta, ni permita que se acumule suciedad o residuos de limpiador en las superficies de sellado.



ADVERTENCIA:

Si la puerta o los sellos de la puerta están dañados, no se debe operar el horno hasta que haya sido reparado por una persona cualificada.

ANEXO

Si no se mantiene el aparato en un buen estado de limpieza, se podría degradar su superficie y podría afectar la vida útil del aparato y provocar una situación peligrosa.

Especificaciones

Modelo:	BMG2508B
Voltaje nominal:	230 V~50 Hz
Potencia nominal de entrada (microondas):	1250 W
Potencia nominal de salida (microondas):	800 W
Potencia nominal de entrada (parrilla):	1000 W



INSTRUCCIONES DE SEGURIDAD IMPORTANTES



ADVERTENCIA

Para reducir el riesgo de fuego, descarga eléctrica, lesiones a personas o exposición excesiva a la energía del horno microondas cuando use el aparato, siga las precauciones básicas, incluidas las siguientes:

— Lea y siga las "PRECAUCIONES PARA EVITAR POSIBLE EXPOSICIÓN A ENERGÍA EXCESIVA DEL MICROONDAS".

— Este aparato puede ser utilizado por niños mayores de 8 años y por personas con discapacidades físicas, sensoriales o mentales o con falta de experiencia o conocimiento, si están supervisadas o han recibido instrucciones relacionadas con el uso del aparato de forma segura y son conscientes de los riesgos que implica. Los niños no deben jugar con el aparato.

La limpieza y el mantenimiento no deben dejarse en manos de niños de menos de 8 años sin supervisión. Los niños de menos de 8 años de edad deben mantenerse fuera del alcance a no ser que estén bajo supervisión en todo momento.

— Mantenga el aparato y su cable fuera del alcance de los niños de menos de 8 años.
— Si el cable de alimentación está dañado, debe ser sustituido por el fabricante, su agente de servicio o una persona cualificada para evitar peligros. (Para aparatos con la conexión de tipo Y).



ADVERTENCIA:

Asegúrese de que el aparato está desconectado antes de cambiar la luz para evitar la posibilidad de descargas eléctricas.



1/AVISOS AL USUARIO



ADVERTENCIA: Es peligroso para cualquiera que no sea una persona competente llevar a cabo cualquiera operación de servicio o reparación que implique quitar la tapa que proporciona protección de la exposición de la energía de microondas.



ADVERTENCIA: Los líquidos y los demás alimentos no se deben calentar en envases sellados, ya que podrían explotar.

- Al calentar alimentos en envases de papel o plástico, esté pendiente del horno ya que se podrían quemar.
- Utilice solamente utensilios aptos para su uso en hornos de microondas.
- Si sale humo, apague y desenchufe el aparato y mantenga la puerta cerrada para sofocar cualquier llama.
- El calentamiento de bebidas en el microondas puede resultar en ebulliciones eruptivas retardadas, por lo que se debe poner mucha atención a la hora de manejar el recipiente.

- Se deben mezclar o agitar los contenidos de los biberones y potes de alimentos de bebé, y se debe comprobar la temperatura antes de consumirse para evitar quemaduras.

- No se deben calentar en el horno microondas huevos con cáscara y huevos duros enteros ya que pueden explotar, incluso tras haber terminado el calentamiento en el microondas.

- Se debe limpiar el horno regularmente y se debe quitar cualquier resto de alimentos.

- El incumplimiento a la hora de mantener el horno limpio podría llevar al deterioro de la superficie, que podría afectar la vida del aparato y posiblemente resultar en una situación peligrosa.

- Use solamente la sonda de temperatura que se recomienda para este horno. (Para hornos que se proporcionan con esta facilidad usar una sonda de detección de temperatura).



1/AVISOS AL USUARIO

— El horno microondas debe ser operado con la puerta decorativa abierta. (para hornos con una puerta decorativa).

— Este aparato está destinado para ser usado en el hogar y aplicaciones similares como:

- áreas de cocina en tiendas, oficinas y espacios de trabajo;
- por clientes en hoteles y moteles y otro tipo de entornos residenciales;

- en casas rurales;

- en entornos como casas de huéspedes.

— El uso previsto del horno microondas es calentar comida y bebidas. Secar comida o ropa y calentar almohadillas de calor, zapatillas, esponjas, paños húmedos o productos similares puede conllevar riesgos de lesión o fuego.

— No está permitido el uso de contenedores metálicos para alimentos y bebidas durante la cocción del microondas.

— No se debe limpiar el aparato con un limpiador de vapor.

— Se debe tener cuidado de no desplazar el plato giratorio al retirar los recipientes del aparato. (Para aparatos fijos y aparatos empotrados que se utilicen a una altura igual o superior a 900 mm sobre el suelo y que tengan platos giratorios desmontables.

Esto no se aplica a los electrodomésticos con puerta con bisagra inferior horizontal).

— El horno de microondas está diseñado para usarse empotrado.

— La superficie de un cajón de almacenamiento puede calentarse.



ADVERTENCIA: Este aparato y sus partes de acceso pueden calentarse durante su funcionamiento. Se debe ir con cuidado para evitar tocar los elementos calientes. Los niños de menos de 8 años de edad deben mantenerse fuera del alcance a no ser que estén bajo supervisión en todo momento.



1/AVISOS AL USUARIO

— El aparato se puede calentar durante el uso. Se debe ir con cuidado para evitar tocar los elementos calientes dentro del horno.



ADVERTENCIA: Las partes de acceso se pueden calentar durante su funcionamiento. Se debe mantener a los niños pequeños alejados.

— No se debe instalar el aparato detrás de una puerta decorativa, para evitar que se sobrecaliente. (No aplicable para aparatos con puertas decorativas).



ADVERTENCIA: Cuando el aparato se ejecuta en modo combinado, los niños solamente deberían usar el horno bajo la supervisión de un adulto, debido a las temperaturas generadas.

— No use limpiadores abrasivos fuertes o raspadores de metal afilados para limpiar el vidrio de la puerta del horno, ya que pueden rayar la superficie, lo que puede provocar la rotura del vidrio.

LEER DETENIDAMENTE Y GUARDAR PARA CONSULTA FUTURA



Para reducir el riesgo de lesiones en personas Instalación de la toma de tierra



PELIGRO

Peligro de descarga eléctrica
Tocar algunos de los componentes internos puede provocar lesiones personales serias o incluso la muerte.
No desmonte este aparato.



ADVERTENCIA

Peligro de descarga eléctrica El uso inadecuado en tierra puede provocar una descarga eléctrica. No lo conecte a la corriente hasta que el aparato esté debidamente instalado y conectado a tierra.

Este aparato debe estar conectado eléctricamente a tierra. En caso de que se produzca un cortocircuito eléctrico, la conexión a tierra reduce el riesgo de descargas eléctricas al proporcionar un cable de escape para la corriente eléctrica. Este aparato está equipado con un cable a tierra y una conexión a tierra.

Se debe conectar a una toma de corriente que esté debidamente instalada a tierra. Consulte un electricista cualificado o un operario si no entiende totalmente las instrucciones de conexión a tierra o si hay alguna duda sobre si el aparato está debidamente conectado a tierra.

Si es necesario usar un cable de extensión, use solo un cable de extensión de 3 hilos.

1. La unidad viene con un cable de alimentación corto para reducir el riesgo de que se enrede o de tropezar con un cable más largo.
2. Si se usa un cable largo o un cable de extensión:
 - 1) El valor eléctrico marcado en el conjunto del cable o el cable de extensión debe ser por lo menos igual al valor eléctrico del aparato.



1/AVISOS AL USUARIO

- 2) El cable de extensión debe ser un cable de conexión a tierra de 3 conectores.
- 3) El cable largo debe estar dispuesto para que no tape el mostrador o la encimera donde los niños puedan tirar de él o tropezarse sin querer.

LIMPIEZA

Asegúrese de desconectar la unidad de la alimentación eléctrica.

1. Limpie el interior del horno después de usarlo con un paño ligeramente húmedo.
2. Limpie los accesorios de la manera normal con agua jabonosa.
3. Se deben limpiar detenidamente el bastidor de la puerta y la zona de sellado, así como las piezas de alrededor detenidamente con un paño húmedo cuando haya suciedad.
4. No use limpiadores abrasivos fuertes o raspadores de metal afilados para limpiar el vidrio de la puerta del horno, ya que pueden rayar la superficie, lo que puede provocar la rotura del vidrio.

5. Consejo de limpieza---Para una limpieza más fácil de las paredes de la cavidad que pueden estar en contacto con la comida: Coloque medio limón en un bol, añada 300 ml de agua y caliente con la potencia del microondas al 100 % durante 10 minutos.

Limpie el horno con un paño suave y seco.

UTENSILIOS

PRECAUCIÓN

Riesgo de lesiones personales
Es peligroso para cualquiera que no sea una persona competente llevar a cabo cualquiera operación de servicio o reparación que implique quitar la tapa que proporciona protección de la exposición de la energía de microondas.

Vea las instrucciones en "Materiales que puede usar en el hornos microondas o que se deben evitar en hornos microondas". Puede haber ciertos utensilios no metálicos que no sean seguros para usarlos con el microondas.



1/AVISOS AL USUARIO

En caso de duda, puede probar el utensilio en cuestión siguiendo el procedimiento a continuación.

Prueba de utensilios:

1. Llene el contenedor de seguridad del microondas con 1 taza de agua fría (250 ml) junto con el utensilio en cuestión.
2. Cocine a potencia máxima durante 1 minuto.
3. Toque el utensilio con cuidado. Si el utensilio vacío está caliente, no lo use para cocinar en el microondas.
4. No exceda el tiempo de cocción de 1 minuto.



1/AVISOS AL USUARIO

Materiales que puede usar en el horno microondas

Utensilios	Observaciones
Plato para dorar	Siga las instrucciones del fabricante. La parte inferior del plato para dorar debe estar 5 mm como mínimo encima del plato giratorio. El uso incorrecto puede provocar que el plato giratorio se rompa.
Vajilla	Solo de uso apropiado para microondas. Siga las instrucciones del fabricante. No use platos agrietados o rotos.
Jarras de vidrio	Quite siempre la tapa. Solamente para calentar la comida hasta que esté tibia. La mayoría de jarras de vidrio no son resistentes al calor y se pueden romper.
Cristalería	Solo cristalería resistente al calor para microondas. Asegúrese de que no haya molduras metálicas. No use platos agrietados o rotos.
Bolsas de cocción de horno	Siga las instrucciones del fabricante. No las cierre con lazos metálicos. Haga cortes para permitir que salga el vapor.
Platos y vasos de papel	Úselo solo para cocinar/calentar a corto plazo. No deje el horno sin atención mientras cocina.
Toallas de papel	Úselo para cubrir alimentos al recalentar y para absorber la grasa. Úselo bajo supervisión para cocinar poco tiempo.
Papel de pergamino	Úselo como tapa para prevenir salpicaduras o como una envoltura para el vapor.
Plásticos	Solo de uso apropiado para microondas. Siga las instrucciones de fabricante. Deben tener la etiqueta de "Apto para usar en el microondas". Algunos recipientes de plástico se ablandan cuando la comida dentro de ellos se calienta. "Bolsas para hervir" y bolsas de plástico fuertemente cerradas deben ser cortadas, perforadas o ventiladas como un paquete directo.
Envoltorios de plástico	Solo de uso apropiado para microondas. Úselos para tapar la comida durante la cocción para mantener la humedad. No permita que el envoltorio de plástico toque la comida.
Termómetros	Solo de uso apropiado para microondas (termómetros de carne y dulces).
Papel de cera	Úselo como tapa para prevenir salpicaduras y mantener la humedad.



1/AVISOS AL USUARIO

Materiales que se deben evitar en el horno microondas

Utensilios	Observaciones
Bandeja de aluminio	Pueden provocar que se estropee. Transfiera los alimentos a un plato apto para usar en el microondas.
Cartón para alimentos con asa de metal	Pueden provocar que se estropee. Transfiera los alimentos a un plato apto para usar en el microondas.
Metal o utensilios con partes de metal	El metal protege los alimentos de la energía del microondas. Las partes de metal pueden provocar que se estropee.
Ataduras de alambre de metal	Pueden provocar que se estropee y pueden provocar fuego en el horno.
Bolsas de papel	Pueden provocar fuego en el horno.
Espuma plástica	La espuma de plástico se puede fundir o puede contaminar el líquido dentro cuando se expone a altas temperaturas.
Madera	La madera se secará si se usa en el horno microondas y puede partirse o agrietarse.



2/INSTALACIÓN

CÓMO CONFIGURAR SU HORNO

Nombres de las piezas del horno y de los accesorios

Extraiga el horno y todos los materiales de los cartones y la cavidad del horno.

Su horno viene con los siguientes accesorios:

Bandeja de vidrio	1
Plataforma de montaje giratoria	1
Manual de instrucciones	1

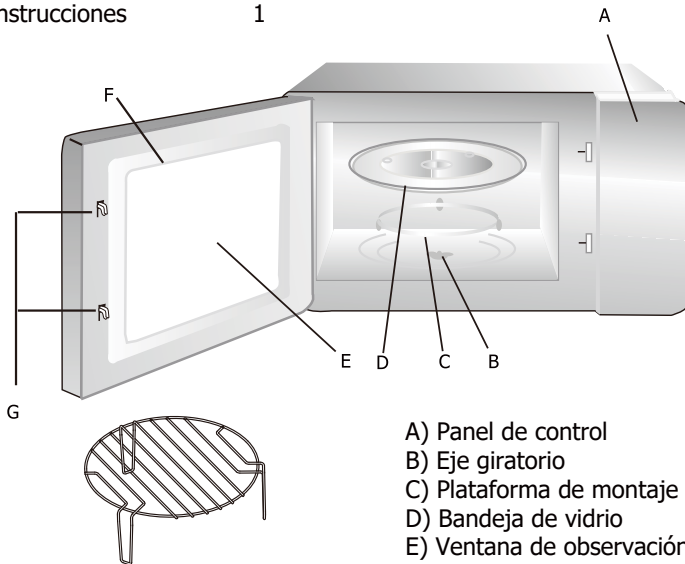

- A) Panel de control
- B) Eje giratorio
- C) Plataforma de montaje giratoria
- D) Bandeja de vidrio
- E) Ventana de observación
- F) Conjunto de la puerta
- G) Sistema de bloqueo de seguridad

Rejilla de la parrilla (no se puede usar en la función de microondas y debe ser colocada en la bandeja de vidrio)

Instalación del plato giratorio

Eje (parte inferior)

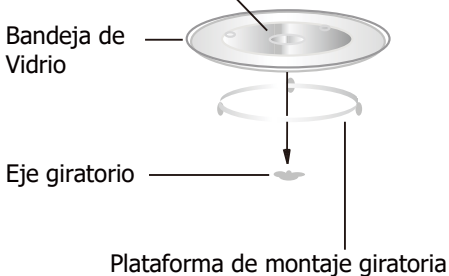

- a. Nunca coloque la bandeja de vidrio al revés. La bandeja de vidrio nunca debería estar restringida.
- b. Se deben usar tanto la plataforma de montaje giratoria como la bandeja de vidrio durante la cocción.
- c. Todos los alimentos y recipientes de alimentos deben colocarse siempre en la bandeja de vidrio durante la cocción.
- d. Si la bandeja de vidrio o la plataforma de montaje giratoria tiene grietas o se rompe, póngase en contacto con su centro de servicio autorizado más cercano.



2/INSTALACIÓN

Instalación y conexión

1. Este aparato está destinado únicamente para uso doméstico.
2. Este horno está diseñado para uso empotrado solamente. No está diseñado para uso en encimeras o dentro de un armario.
3. Tenga en cuenta las instrucciones especiales de instalación.
4. El aparato se puede instalar en un mueble de pared de 60 cm de ancho.
5. El aparato está equipado con un enchufe y solo debe conectarse a una toma de corriente debidamente instalada.
6. La tensión de red debe corresponder a la tensión especificada en la placa de características.



7. El enchufe debe ser instalado y el cable de conexión solo debe ser reemplazado por un electricista calificado. Si ya no se puede acceder al enchufe después de la instalación, debe haber un dispositivo de desconexión de todos los polos en el lado de la instalación con un espacio de contacto de al menos 3 mm.
8. No se deben utilizar adaptadores, regletas multivías ni cables de extensión. La sobrecarga puede resultar en un riesgo de incendio.

La superficie accesible puede estar caliente durante su funcionamiento.



Instrucciones de instalación

Lea el manual cuidadosamente antes de la instalación

- TORNILLO DE AJUSTE A 
- TORNILLO B 
- CUBIERTA DE PLÁSTICO DEL JUEGO DE MOLDURAS 

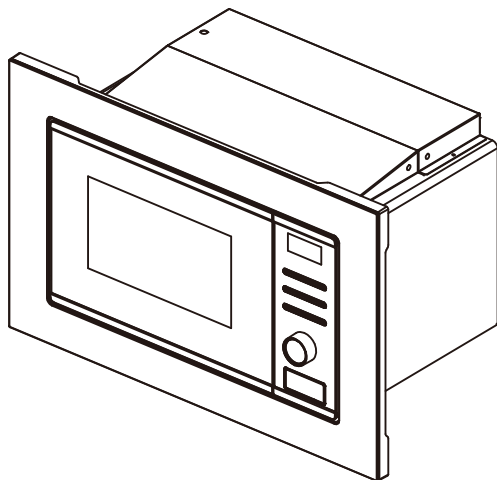



2/INSTALACIÓN

Tenga en cuenta Conexión eléctrica

El horno está equipado con un enchufe y solo debe conectarse a un enchufe con toma de tierra debidamente instalado. De acuerdo a la normativa aplicable, el enchufe debe ser instalado y el cable de conexión solo debe ser reemplazado por un electricista calificado.

Si después de la instalación ya no se puede acceder al enchufe, debe haber un interruptor de aislamiento omnipolar en el lado de la instalación con una distancia de contacto de al menos 3 mm.

A. Muebles empotrados

El armario empotrado no puede tener una pared detrás del aparato.

La altura mínima de instalación es de 85 cm.

No cubra las ranuras de ventilación ni los orificio de entrada de aire.

1.

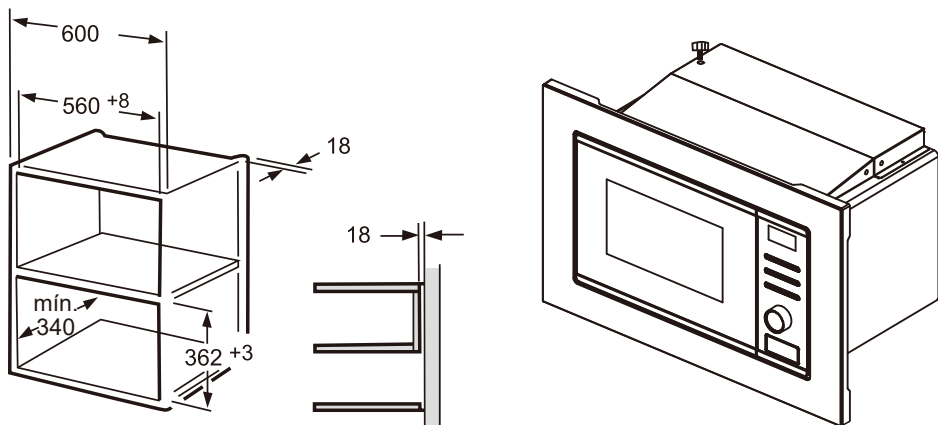



2/INSTALACIÓN

2.

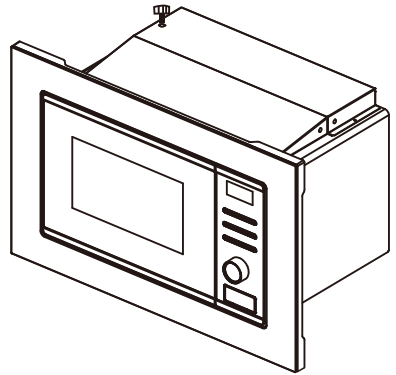
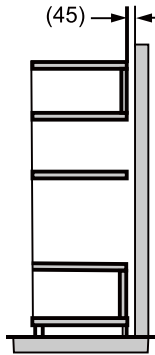
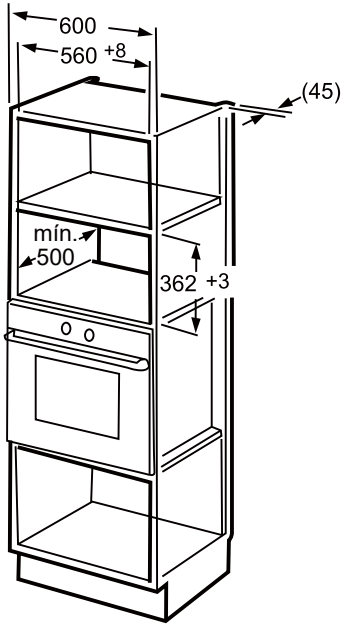

B. Instalar el horno

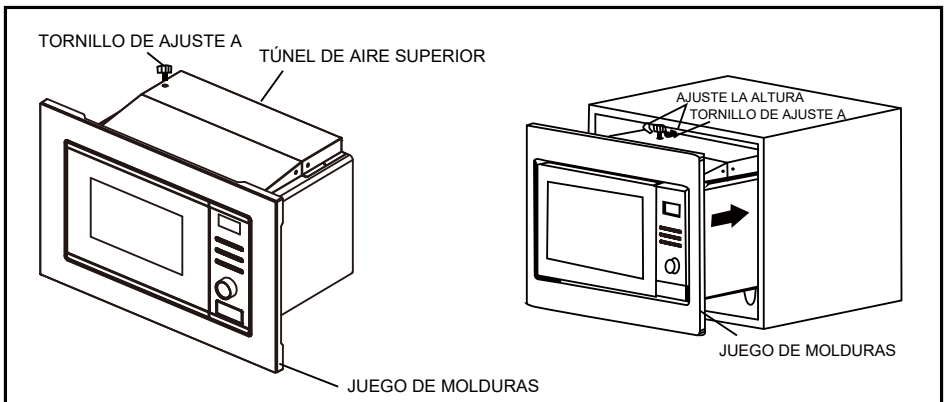



2/INSTALACIÓN

1. Fije el **TORNILLO DE AJUSTE A** al **TÚNEL DE AIRE SUPERIOR** del horno, e instale el horno en el armario.
 - Ajuste la altura del **TORNILLO DE AJUSTE A** para mantener un espacio de 1 mm entre el **TORNILLO DE AJUSTE A** y el plano superior del armario.
 - No atrape ni doble el cable de alimentación.
 - Asegúrese de que el horno está instalado en el centro del armario.

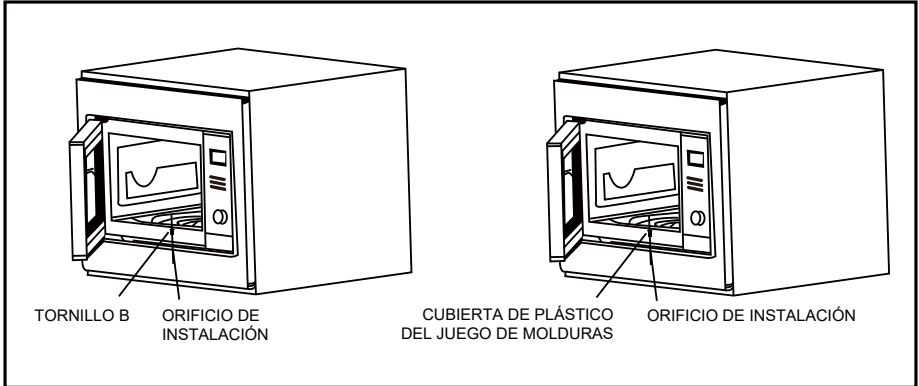

2. Abra la puerta, fije el horno al mueble con el **TORNILLO B**, en el **ORIFICIO DE INSTALACIÓN** del **JUEGO DE MOLDURAS**. A continuación, fije la **CUBIERTA DE PLÁSTICO DEL JUEGO DE MOLDURAS** al **ORIFICIO DE INSTALACIÓN**.



3/USO DEL APARATO

Panel de control

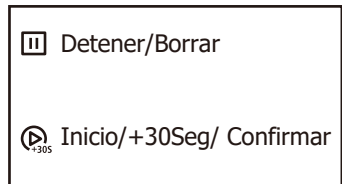
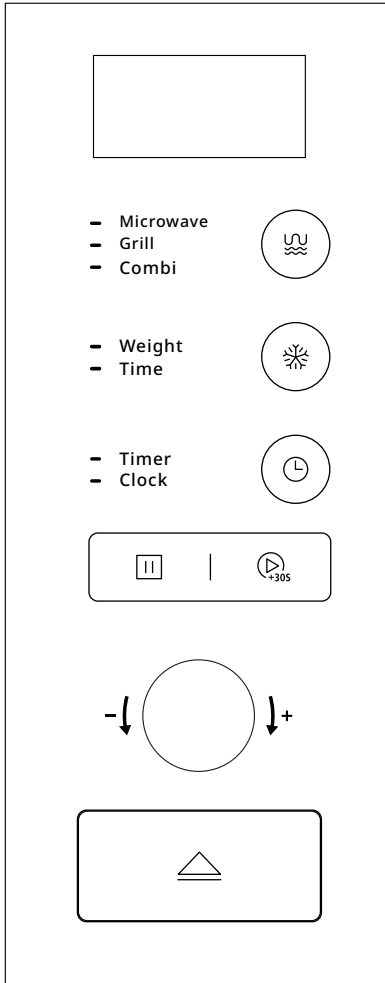







3/USO DEL APARATO

Instrucciones de funcionamiento

1. Configuración del reloj





Cuando el horno microondas esté conectado, la pantalla mostrará "0:00", y el indicador sonoro sonará una vez.

- 1) Pulse "  " dos veces, las cifras de la hora parpadearán.
- 2) Gire "  " para ajustar las cifras de la hora, el tiempo de entrada debe estar entre 0 y 23.
- 3) Pulse "  ", las cifras de minuto parpadearán.
- 4) Gire "  " para ajustar las cifras de los minutos, el tiempo de entrada debe estar entre 0 y 59.
- 5) Pulse "  " para acabar la configuración del reloj. ":" parpadeará y la hora se iluminará.





Aviso: 1) Si el reloj no está configurado, no funcionará cuando esté encendido.

2) Durante el proceso de configuración del reloj, si presiona "  ", el horno volverá al estado anterior automáticamente.

2. Cocción con el microondas

- 1) Pulse "  " una vez, la pantalla mostrará "P100". Gire "  " a la derecha para seleccionar la potencia deseada, se mostrarán, por orden, "P100", "P10", "P30", "P50" y "P80".
- 2) Pulse "  " para confirmar, y gire "  " para configurar el tiempo de cocción de 0:05 a 95:00.
- 3) Pulse "  " nuevamente para comenzar a cocinar.

Por ejemplo: Si desea utilizar el 80 % de la potencia del microondas para cocinar durante 20 minutos, puede operar el horno siguiendo los siguientes pasos.

- 1) Pulse "  " una vez, la pantalla mostrará "P100".
- 2) Gire "  " para elegir el 80 % de potencia del microondas.
- 3) Pulse "  " para confirmar, y la pantalla mostrará "P80".
- 4) Gire "  " para ajustar el tiempo de cocción hasta que el horno muestre "20:00".
- 5) Pulse "  " para empezar a cocinar.



Aviso: las cantidades de paso para el ajuste del tiempo son las siguientes:

- 0---1 min: 5 segundos
- 1---5 min: 10 segundos
- 5---10 min: 30 segundos
- 10---30 min: 1 minuto
- 30---95 min: 5 minutos



3/USO DEL APARATO

3. Cocción de la parrilla





- 1) Pulse " " una vez, la pantalla mostrará "0:30".
- 2) Gire " " para configurar el tiempo de cocción de 0:05 a 95:00.
- 3) Pulse " " nuevamente para comenzar a cocinar.

Aviso: Cuando haya pasado la mitad del tiempo de parrilla, el horno sonará dos veces.





Para tener un mejor resultado al asar los alimentos, debe darle la vuelta a los alimentos, cerrar la puerta y luego presionar " " para continuar cocinando.

Si no hace nada, el horno seguirá cocinando.

4. Cocción combinada

- 1) Presione " " tres veces, la pantalla mostrará "C-1", gire " " para seleccionar la potencia "C-1" o "C-2".
- 2) Luego pulse " " para confirmar, y gire " " para configurar el tiempo de cocción de 0:05 a 95:00. Presione " " nuevamente para comenzar a cocinar.

Por ejemplo: Si desea utilizar el 55 % de la potencia del microondas y el 45 % de la potencia del parrilla (C-1) para cocinar durante 10 minutos, puede operar el horno siguiendo los siguientes pasos.



- 1) Pulse " " tres veces, la pantalla mostrará "C-1".
- 2) Pulse " " para confirmar, y la pantalla mostrará "0:30".
- 3) Gire " " para ajustar el tiempo de cocción hasta que el horno muestre "10:00".
- 4) Pulse " " para empezar a cocinar

Función	Pantalla	Potencia del microondas	Potencia de parrilla
Combi.1	C-1	55 %	45 %
Combi.2	C-2	36 %	64 %







3/USO DEL APARATO





5. Temporizador de cocina

- 1) Pulse "  " una vez, la pantalla mostrará 00:00.
 - 2) Gire "  " para ingresar el tiempo correcto. (El tiempo de cocción máximo es de 95 minutos).
 - 3) Pulse "  " para confirmar la configuración.
 - 4) Cuando se acabe el tiempo de cocinado, el indicador sonoro sonará 5 veces.
Si se ha configurado el reloj (sistema de 24 horas), la pantalla mostrará la hora actual.
- Aviso: El tiempo de cocina es diferente del sistema de 24 horas. El tiempo de cocina es un temporizador.

6. Cocción rápida

- 1) En estado de espera, presione "  " para comenzar a cocinar durante 30 segundos con una potencia del 100 %. Por cada vez adicional que lo presione, el tiempo de cocción aumentará en 30 segundos, hasta 95 minutos.
- 2) En estados de microondas, parrilla, cocción combinada o de descongelación, cada vez que pulsa "  " puede aumentar el tiempo de cocción en 30 segundos.
- 3) En los estados de menú automático y descongelación por peso, no se puede aumentar el tiempo de cocción presionando "  ".
- 4) En estado de espera, gire "  " a la izquierda para configurar el tiempo de cocción con el 100 % de la potencia del microondas, luego presione "  " para comenzar a cocinar.



7. Descongelación por peso

- 1) Pulse "  " una vez y la pantalla mostrará "100".
 - 2) Gire "  " para seleccionar el peso de los alimentos de 100 a 2000 g.
 - 3) Pulse "  " para empezar a descongelar.
- Aviso: Cuando haya pasado la mitad del tiempo de descongelado, el horno sonará dos veces.
Para tener un mejor al descongelar alimentos, debe darle la vuelta a los alimentos, cerrar la puerta y luego presionar "  " para continuar cocinando.
Si no hace nada, el horno seguirá cocinando.



3/USO DEL APARATO

8. Descongelación por tiempo

- 1) Presione "  " dos veces y el horno mostrará "0:30".
- 2) Gire "  " para seleccionar el tiempo de descongelación. El tiempo MÁX. es de 95 minutos.
- 3) Pulse "  " para empezar a descongelar.
La potencia de descongelación es P30. No se puede cambiar.

9. Menú automático





- 1) En estado de espera, gire "  " a la derecha para elegir el menú, se mostrará desde "A1" hasta "A8".
- 2) Pulse "  " para confirmar.
- 3) Gire "  " para elegir el peso predeterminado como gráfico de menú.
- 4) Pulse "  " para empezar a cocinar.

Tabla del menú:





Menú	Peso	Pantalla
A1 Pizza	200 g	200
	400 g	400
A2 Carne	250 g	250
	350 g	350
	450 g	450
A3 Vegetal	200 g	200
	300 g	300
	400 g	400
A4 Pasta	50 g (con 450 g de agua)	50
	100 g (con 800 g de agua)	100
A5 Patata	200 g	200
	400 g	400
	600 g	600



3/USO DEL APARATO

A6 Pescado	250 g	250
	350 g	350
	450 g	450
A7 Bebida	1 (120 ml)	120
	2 (240 ml)	240
	3 (360 ml)	360
A8 Palomitas de maíz	50 g	50
	100 g	100

Por ejemplo: Si desea utilizar el "Menú automático" para cocinar un pescado de 250 g.

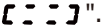

- 1) En estado de espera, gire "  " a la derecha para elegir el menú hasta que vea "A6".
- 2) Pulse "  " para confirmar.
- 3) Gire "  " para seleccionar el peso del pescado hasta que aparezca "250".
- 4) Pulse "  " para empezar a cocinar.

10. Función de bloqueo infantil

Bloquear: En el estado de espera, presione "  " durante 3 segundos, se oirá un pitido largo que indicará que se ha accedido al estado de bloqueo para niños. La pantalla mostrará "  ".



Eliminar el bloqueo: En estado bloqueado, presione "  " durante 3 segundos, se oirá un pitido largo que indicará que se ha liberado el bloqueo.

11. Función de consulta

- 1) En los estados de microondas, parrilla y cocción combinada, presione "  ", la potencia actual se mostrará durante 3 segundos. Después de 3 segundos, el horno volverá al estado anterior.
- 2) En el estado de cocción, presione "  " para consultar la hora y se mostrará durante 3 segundos. Después de 3 segundos, el horno volverá al estado anterior.



12. Especificación

- 1) El indicador sonoro sonará una vez al accionar "  ";
- 2) "  " se debe pulsar para continuar la cocción si se abre la puerta durante la cocción;
- 3) Una vez configurado el programa de cocción, si no se pulsa "  " en 1 minuto, se mostrará la hora actual. Se cancelará la configuración.
- 4) El indicador sonoro sonará una vez por pulsación eficiente, por pulsación ineficiente no habrá respuesta.
- 5) El indicador sonoro sonará cinco veces para recordarle que ha terminado la cocción.



4/Solución de problemas

Normal	
El horno microondas interfiere con la recepción de la televisión	La recepción de radio y televisión puede verse interferida cuando el horno microondas se está usando. Es similar a la interferencia de un pequeño aparato eléctrico, como una batidora, una aspiradora o un ventilador eléctrico. Esto es normal.
Luz del horno tenue	Cuando la cocción del microondas está en potencia baja, la luz puede volverse tenue. Esto es normal.
Se acumula vapor en la puerta, sale aire caliente de las ventilaciones	En la cocción, puede salir vapor de los alimentos. La mayoría saldrá por las ventilaciones. Pero se puede acumular en lugares fríos como la puerta del horno. Esto es normal.
El horno se ha iniciado accidentalmente sin alimentos en su interior.	Está prohibido iniciar el horno sin que haya alimentos dentro. Es muy peligroso.

Problema	Causa posible	Solución
No se puede encender el horno.	1. El cable de alimentación no está bien enchufado.	Desconéctelo. Luego vuelva a conectarlo cuando hayan pasado 10 segundos.
	2. Fusión del fusible o funcionamiento del interruptor.	Reemplace el fusible o reinicie el interruptor (reparado por un profesional de nuestra empresa)
	3. Problemas con la salida.	Pruebe la toma de corriente con otros aparatos eléctricos.
El horno no calienta.	4. La puerta no está bien cerrada.	Cierre bien la puerta.



Según la Directriz sobre residuos de aparatos eléctricos y electrónicos (WEEE, por sus siglas en inglés), los residuos de aparatos eléctricos y electrónicos se deben recoger y tratar por separado. Si en algún momento del futuro necesita desechar este producto, NO lo haga como si fuera un residuo doméstico. Envíe este producto a los puntos de recolección de residuos de aparatos eléctricos y electrónicos donde estén disponibles.



Servicio postventa

NOTA:

- Con el fin de mejorar constantemente nuestros productos, nos reservamos el derecho de realizar cambios en sus características técnicas, funcionales o estéticas en línea con el progreso tecnológico.
- Tome nota aquí de las referencias de su aparato, para que pueda encontrarlas fácilmente en el futuro.



LLAMADAS DE SERVICIO

Cualquier reparación de su aparato debe ser realizada por un profesional cualificado acreditado para trabajar en la marca. Cuando llame, proporcione las referencias completas de su electrodoméstico (referencia comercial, referencia de servicio, número de serie), para que podamos manejar su llamada de manera más eficiente. Esta información aparece en la placa de identificación del fabricante en el equipo.

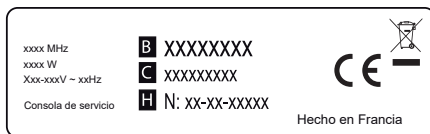
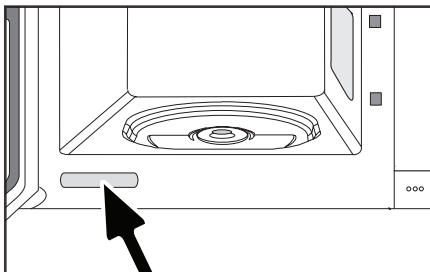

B: referencia comercial
 C: referencia de servicio
 H: número de serie



NIF: B75108597
 BRANDT Espagne HOME, S.L.U
 Plaza Carlos Trias Bertran, 4
 28020 Madrid
 Tif. 91 418 4533
 www.electro-brandt.es

FR

CS

DA

DE

EL

EN

ES

FI

IT

NL

NO

PL

PT

SK

SV

Brandt



KÄYTTÖOHJEET FI

MIKROAALTOUUNI

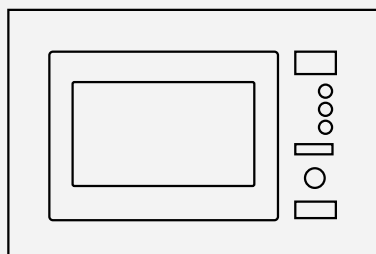

BMG2508B

Hyvä asiakas,

Olet juuri hankkinut **BRANDT** -tuotteen, ja haluamme kiittää sinua.

Olemme suunnitelleet ja valmistaneet tämän tuotteen sinua, elämäntapaasi ja tarpeitasi ajatellen, jotta se vastaa odotuksiasi. Olemme omistaneet osaamisemme, innovatiivisuutemme ja intohimomme, joka on ohjannut meitä yli 60 vuotta.

Varmistaaksemme, että tuotteemme vastaavat vaatimuksiasi parhaalla mahdollisella tavalla, asiakassuhdeosastomme on käytettävissäsi, vastaamaan kaikkiin kysymyksiisi ja kuuntelemaan kaikkia ehdotuksiasi.

Vieraile verkkosivustollamme www.brandt.com, josta löydät uusimmat innovaatiomme sekä hyödyllistä ja täydentävää tietoa.

BRANDT auttaa sinua mielellään joka päivä ja toivoo, että saat kaiken irti ostoksestasi.

<https://brandt.com/>



Tärkeä: Ennen kuin käytät laitettasi, lue tämä käyttöopas huolellisesti, jotta opit sen toimintaan nopeammin.



1/ILMOITUKSET KÄYTTÄJÄLLE	4
TÄRKEITÄ TURVALLISUUSOHJEITA	5
PUHDISTUS	10
VÄLINEET	10
Mikroaaltouunissa käytettävät materiaalit.....	12
Mikroaaltouunissa vältettävät materiaalit.....	13
2/ASENNUS	14
UUNIN KÄYTTÖÖNOTTO	14
Asennus ja liitäntä	15
3/LAITTEEN KÄYTTÄMINEN	19
Käyttöohjeet	20
1. Kellon asetus	20
2. Kypsennys mikroaaltouunissa	20
3. Grilli kypsennys	21
4. Yhdistelmä-kypsennys	21
5. Keittiöajastin	22
6. Nopea kypsennys	22
7. Sulata painon mukaan	22
8. Sulata ajan mukaan.....	23
9. Automaattinen valikko	23
10. Lukitustoiminto.....	24
11. Kyselytoiminto.....	24
12. Erittely.....	25
4/Vianetsintä	26



1/ILMOITUKSET KÄYTTÄJÄLLE

VAROITIMENPITEET MAHDOLLISEN ALTISTUMISEN VÄLTÄMISEKSI LIIAALLE MIKROAALTOENERGIALLE

— Älä yritä käyttää tätä uunia luukku auki, koska se voi johtaa haitalliseen altistumiseen mikroaaltoenergialle. On tärkeää, että turvalukkoja ei saa rikkoa tai peukaloida.

— Älä aseta mitään esineitä uunin etupinnan ja luukun väliin tai anna lian tai puhdistusainejäämien kerääntyä tiivistepinnoille.



VAROITUS:

Jos ovi tai sen tiivisteet ovat vaurioituneet, uunia ei saa käyttää ennen kuin pätevä henkilö on korjannut sen.

LISÄYS

Jos laitetta ei pidetä kunnolla puhtaana, sen pinta voi vaurioitua ja vaikuttaa laitteen käyttöikään ja aiheuttaa vaaratilanteen.

Tekniset tiedot

Malli:	BMG2508B
Nimellisjännite:	230V ~ 50Hz
Nimellisyöttöteho (mikroaaltouuni):	1250W
Nimellislähtöteho (mikroaaltouuni):	800W
Nimellisyöttöteho (grilli):	1000W



TÄRKEITÄ TURVALLISUUSOHJEITA



VAROITUS

Vähentääksesi tulipalon, sähköiskun, henkilövahinkojen tai altistumista liialliselle mikroaaltouunin energialle laitettasi käyttäessäsi noudata perusvarotoimia, mukaan lukien seuraavat:

- Lue ja noudata erityisiä ohjeita: "VAROTOIMENPITEET MAHDOLLISEN ALTISTUMISEN VÄLTÄMISEKSI LIIAALLE MIKROAALTOENERGIALLE".
- Tätä laitetta voivat käyttää vähintään 8-vuotiaat lapset ja henkilöt, joilla on alentuneet fyysiset, sensoriset tai henkiset kyvyt tai joilla ei ole kokemusta ja tietoa, jos heitä on valvottu tai opastettu laitteen turvallisesta käytöstä ja he ymmärtävät mukana olevista vaaroista. Lapset eivät saa leikkiä laitteella.

Lapset eivät saa suorittaa puhdistusta ja käyttäjän huoltamista, elleivät he ole yli 8-vuotiaita ja heidän valvonnassaan. Alle 8-vuotiaat lapset tulee pitää poissa, ellei heitä valvota jatkuvasti.

- Pidä laite ja sen johto poissa alle 8-vuotiaiden lasten ulottuvilta.
- Jos virtajohto on vaurioitunut, valmistajan, sen huoltoedustajan tai vastaavan pätevyyden omaavan henkilön on vaihdettava se vaaran välttämiseksi. (Y-tyyppiselle laitteelle)



VAROITUS: Varmista, että laite on sammutettu ennen lampun vaihtamista sähköiskun välttämiseksi.



1/ILMOITUKSET KÄYTTÄJÄLLE



VAROITUS: Kaikkien muiden kuin pätevien henkilöiden on vaarallista suorittaa huolto- tai korjaustoimenpiteitä, joihin kuuluu mikroaaltoenergialle altistumiselta suojaavan kannen poistaminen.



VAROITUS: Nesteitä ja muita ruokia ei saa lämmittää suljetuissa astioissa, koska ne voivat räjähtää.

— Kun lämmität ruokaa muovi- tai paperiastioissa, pidä uunia silmällä syttymisvaaran vuoksi.

— Käytä vain mikroaaltouunissa käytettäväksi soveltuvia astioita.

— Jos savua tulee, sammuta laite tai irrota pistoke pistorasiasta ja pidä ovi suljettuna, jotta liekit sammuvat.

— Juomien mikroaaltokuumennus voi aiheuttaa viivästynyttä

purkautuvaa kiehumista, joten säiliötä on käsiteltävä varovasti.

— Tuttipullojen ja vauvanruokapurkkien sisältöä on sekoitettava tai ravistettava ja lämpötila tarkistettava ennen käyttöä palovammojen välttämiseksi.

— Kuorellisia munia ja kokonaisia kovaksi keitettyjä kananmunia ei saa lämmittää mikroaaltouunissa, koska ne voivat räjähtää, vaikka mikroaaltouunissa lämmitys olisi päättynyt.

— Uuni tulee puhdistaa säännöllisesti ja ruokajäämät poistettava.

— Jos uunia ei pidetä puhtaana, se voi heikentää pintaa, mikä voi vaikuttaa haitallisesti laitteen käyttöikään ja mahdollisesti aiheuttaa vaaratilanteen.

— Käytä vain tälle uunille suositeltua lämpötila-anturia (uuneille, joissa on mahdollisuus käyttää lämpötila-anturia.)



1/ILMOITUKSET KÄYTTÄJÄLLE

— Mikroaaltouunia on käytettävä koristeluukun ollessa auki. (uuneille, joissa on koristeluukku.)

— Tämä laite on tarkoitettu käytettäväksi kotitalouksissa ja vastaavissa sovelluksissa, kuten:

- henkilökunnan keittiötilat liikkeissä, toimistoissa ja muissa työympäristöissä;
- asiakkaat hotelleissa, motelleissa ja muissa asuinympäristöissä;
- maatilatalot;
- bed and breakfast-tyyppiset ympäristöt.

— Mikroaaltouuni on tarkoitettu ruokien ja juomien lämmittämiseen. Ruoan tai vaatteiden kuivaaminen ja lämmitystyynyjen, tossujen, sienien, kostean liinan ja vastaavien lämmittäminen voi johtaa loukkaantumis-, syttymis- tai tulipaloon.

— Ruokien ja juomien metalliset astiat eivät ole sallittuja mikroaaltouunissa kypsennyksen aikana.

— Laitetta ei saa puhdistaa höyrypuhdistimella.

— Älä siirrä pyörivää alustaa, kun poistat astioita laitteesta. (Kiinteille laitteille ja sisäänrakennetuille laitteille, joita käytetään vähintään 900 mm lattian yläpuolella ja joissa on irrotettavat kääntöpöydät. Tämä ei kuitenkaan koske laitteita, joissa on vaakasuora alasarannallinen ovi.)

— Mikroaaltouuni on tarkoitettu käytettäväksi sisäänrakennettuna.

— Säilytyslaatikon pinta voi kuumentua.



VAROITUS: Laite ja sen saavutettavissa olevat osat kuumenevat käytön aikana. Varo koskettamasta lämmityselementtejä. Alle 8-vuotiaat lapset tulee pitää poissa, ellei heitä valvota jatkuvasti.



1/ILMOITUKSET KÄYTTÄJÄLLE

— Laite kuumenee käytön aikana. Varo koskettamasta uunin sisällä olevia lämpöelementtejä.



VAROITUS: Koskettavat osat voivat kumentua käytön aikana. Pienet lapset tulee pitää loitolla.

— Laitetta ei saa asentaa koristeoven taakse ylikuumentumisen välttämiseksi. (Tämä ei koske laitteita, joissa on koristeluukku.)



VAROITUS: Kun laitetta käytetään yhdistelmätilassa, lapset saavat käyttää uunia vain aikuisen valvonnassa syntyvien lämpötilojen vuoksi.

— Älä käytä hankaavia puhdistusaineita tai teräviä metallikaapimia uunin luukun lasin puhdistamiseen, koska ne voivat naarmuttaa pintaa, mikä voi johtaa lasin särkymiseen.

LUE HUOLELLISESTI JA SÄILYTTÄ TULEVAA TARKISTA VARTEN



Vähentääksesi henkilöiden loukkaantumisriskiä maadoitusasennuksessa



VAARA

Sähköiskun vaara joidenkin sisäisten osien koskettaminen voi aiheuttaa vakavan henkilövamman tai kuoleman. Älä pura tätä laitetta.



VAROITUS

Sähköiskun vaara
Maadoituksen virheellinen käyttö voi aiheuttaa sähköiskun. Älä kytke laitetta pistorasiaan ennen kuin laite on asennettu ja maadoitettu oikein.

Tämä laite on maadoitettu. Sähköikosulun sattuessa maadoitus vähentää sähköiskun riskiä tarjoamalla pakajohtimen sähkövirralle. Tämä laite on varustettu johdolla, jossa on maadoitusjohto ja maadoituspistoke.

Pistoke on kytkettävä oikein asennettuun ja maadoitettuun pistorasiaan. Ota yhteyttä pätevään sähköasentajaan tai huoltoon, jos et ymmärrä maadoitusohjeita täysin tai jos olet epävarma siitä, onko laite maadoitettu oikein. Jos on tarpeen käyttää jatkojohtoa, käytä vain 3-johtimista jatkojohtoa.

1. Toimitukseen kuuluu lyhyt virtajohto, joka vähentää riskejä, jotka aiheutuvat takertumisesta pidempään johtoon tai kompastumisesta siihen.
2. Jos käytetään pitkää johtosarjaa tai jatkojohtoa:
 - 1) Johtosarjan tai jatkojohtoon merkityn sähköluokituksen tulee olla vähintään yhtä suuri kuin laitteen sähköluokitus.



1/ILMOITUKSET KÄYTTÄJÄLLE

- 2) Jatkojohdon on oltava maadoitettu 3-johtiminen johto.
- 3) Pitkä johto tulee järjestää siten, että se ei pääse valumaan työtason tai pöydän päälle, missä lapset voivat vetää siihen tai kompastua sitä vahingossa.

PUHDISTUS

Muista irrottaa laite virtalähteestä.

1. Puhdista uunin ontelo käytön jälkeen hieman kostealla liinalla.
2. Puhdista lisävarusteet tavalliseen tapaan saippuavedessä.
3. Oven karmi ja tiiviste sekä viereiset osat on puhdistettava huolellisesti kostealla liinalla, kun ne ovat likaiset.
4. Älä käytä hankaavia puhdistusaineita tai teräviä metallikaapimia uunin luukun lasin puhdistamiseen, koska ne voivat naarmuttaa pintaa, mikä voi johtaa lasin särkymiseen.

5. Puhdistusvinkki ---
Helpottaa niiden onteloiden seinämien puhdistamista, joihin kypsennetty ruoka voi koskettaa: Laita puolikas sitruuna kulhoon, lisää 300 ml (1/2 pinttiä) vettä ja kuumenna 100 % mikroaaltoteholla 10 minuuttia. Pyyhi uuni puhtaaksi pehmeällä, kuivalla liinalla.

VÄLINEET

VAROITUS

Henkilövamman vaara
Kaikkien muiden kuin pätevien henkilöiden on vaarallista suorittaa huolto- tai korjaustoimenpiteitä, joihin kuuluu mikroaaltoenergialle altistumiselta suojaavan kannen poistaminen.

Katso ohjeet kohdasta "Materiaalit, joita voidaan käyttää mikroaaltouunissa tai joita ei saa käyttää mikroaaltouunissa". Tietty ei-metalliset astiat eivät ehkä



1/ILMOITUKSET KÄYTTÄJÄLLE

ole turvallisia käyttää mikroaaltouunissa. Jos olet epävarma, voit testata kyseistä välinettä noudattamalla alla olevia ohjeita.

Aterin Testi:

1. Täytä mikroaaltouunin kestävä astia 1 kupilla kylmää vettä (250 ml) kyseisellä aterimella.
2. Kypsennä maksimiteholla 1 minuutti.
3. Tunnustele aterinta varovasti. Jos tyhjä astia on lämmin, älä käytä sitä mikroaaltouunissa.
4. Älä ylitä 1 minuutin kypsennysaikaa.



1/ILMOITUKSET KÄYTTÄJÄLLE

Mikroaaltouunissa käytettävät materiaalit

Astiat	Huomautukset
Ruskistava astia	Noudata valmistajan ohjeita. Ruskistusvuolan pohjan tulee olla vähintään 5 mm (3/16 tuumaa) pyörivän alustan yläpuolella. Väärä käyttö voi aiheuttaa levysoittimen rikkoutumisen.
Astiat	Vain mikroaaltouunin kestävä. Noudata valmistajan ohjeita. Älä käytä halkeilevia tai halkeilevia astioita.
Lasipurkit	Poista aina kansi. Käytä vain ruoan lämmittämiseen, kunnes se lämpenee. Useimmat lasipurkit eivät ole lämmönkestäviä ja voivat rikkoutua.
Lasitavarat	Vain lämmönkestävät uunilasit. Varmista, että siinä ei ole metallia. Älä käytä halkeilevia tai halkeilevia astioita.
Uunin keittopussit	Noudata valmistajan ohjeita. Älä sulje metallinauhalla. Tee viiltoja, jotta höyry pääsee poistumaan.
Paperiset lautaset ja kupit	Käytä vain lyhytaikaiseen kypsennykseen/lämmittämiseen. Älä jätä uunia ilman valvontaa kypsennyksen ajaksi.
Paperipyyhkeitä	Käytä ruoan peittämiseen lämmittämiseen ja rasvan imeytymiseen. Käytä valvonnassa vain lyhytaikaiseen kypsennykseen.
Pergamenttipaperi	Käytä peitteenä roiskeiden estämiseksi tai kääreenä höyrystymistä varten.
Muovi	Vain mikroaaltouunin kestävä. Noudata valmistajan ohjeita. Se tulee merkitä "Mikroaaltouunin kestävä". Jotkut muoviasiat pehmenevät, kun sisällä oleva ruoka kuumenee. Kiehumispussit ja tiiviisti suljetut muovipussit tulee leikata, lävistää tai ilmata pakkauksen ohjeiden mukaisesti.
Muovikääre	Vain mikroaaltouunin kestävä. Käytä ruoan peittämiseen kypsennyksen aikana kosteuden säilyttämiseksi. Älä anna muovikääreen koskettaa ruokaa.
Lämpömittarit	Vain mikroaaltouunin kestävä (liha- ja karkkilämpömittarit).
Vahapaperi	Käytä suojana roiskeiden estämiseksi ja kosteuden säilyttämiseksi.



Mikroaaltouunissa vältettävät materiaalit

Astiat	Huomautukset
Alumiininen tarjotin	Saattaa aiheuttaa kipinöintiä. Siirrä ruoka mikroaaltouunin kestävään astiaan.
Ruokapakkaus metallikahvalla	Saattaa aiheuttaa kipinöintiä. Siirrä ruoka mikroaaltouunin kestävään astiaan.
Metalliset tai metallireunoitetut astiat	Metalli suojaa ruokaa mikroaaltoenergialta. Metallireunat voi aiheuttaa kipinöintiä.
Metalliset kierrenauhat	Saattaa aiheuttaa kipinöintiä ja voi aiheuttaa tulipalon uunissa.
Paperipussit	Saattaa aiheuttaa tulipalon uunissa.
Vaahtomuovi	Muovivaahto voi sulaa tai saastuttaa sisällä olevan nesteen, kun se altistuu korkealle lämpötilalle.
Puu	Puu kuivuu mikroaaltouunissa käytettynä ja voi halkeilla tai halkeilla.



2/AENNUS

UUNIN KÄYTTÖNOTTO

Uunin osien ja lisävarusteiden nimet

Poista uuni ja kaikki materiaalit laatikosta ja uunin ontelosta.

Uunisi mukana tulee seuraavat lisävarusteet:

Lasitarjotin	1
Kääntöpöydän rengaskokoonpano	1
Käyttöohje	1

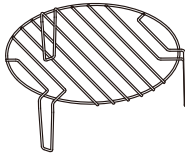
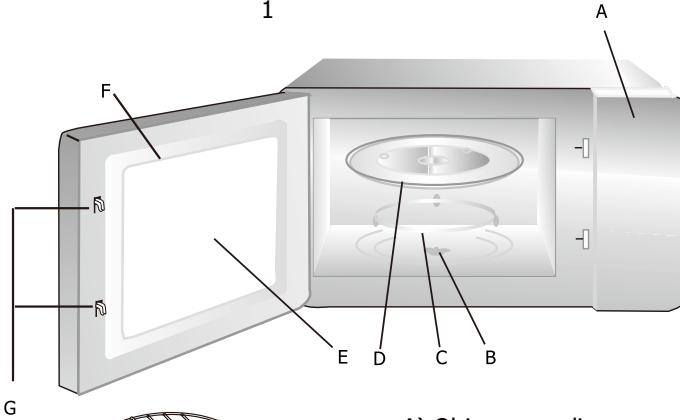

- A) Ohjauspaneeli
- B) Kääntöpöydän akseli
- C) Kääntöpöydän rengaskokoonpano
- D) Lasitarjotin
- E) Tarkkailuikkuna
- F) Oven asennus
- G) Turvalukitusjärjestelmä

Grilliteline (Ei voida käyttää mikroaaltouunissa, ja se on asetettava lasialustalle)

Levysoittimen asennus

Napa (alapuoli)

Lasinen tarjotin

Kääntöpöydän akseli

Kääntöpöydän rengaskokoonpano

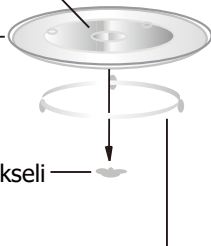

- a. Älä koskaan aseta lasialustaa ylösalaisin. Lasialustaa ei saa koskaan rajoittaa.
- b. Sekä lasialusta että pyörivän alustan rengaskokoonpanoa on aina käytettävä ruoanlaiton aikana.
- c. Kaikki ruoka ja ruoka-astiat asetetaan aina lasialustalle kypsennystä varten.
- d. Jos lasialusta tai kääntöpöydän rengaskokoonpano halkeilee tai rikkoutuu, ota yhteyttä lähimpään valtuutettuun huoltokeskukseen.



2/AENNUS

Asennus ja liitäntä

1. Tämä laite on tarkoitettu vain kotikäyttöön.
2. Tämä uuni on tarkoitettu vain sisäänrakennettuun käyttöön. Sitä ei ole tarkoitettu käytettäväksi työtasolla tai kaapissa.
3. Noudata erityisiä asennusohjeita.
4. Laite voidaan asentaa 60 cm leveään seinäkaappiin.
5. Laite on varustettu pistokkeella ja se saa kytkeä vain oikein asennettuun maadoitettuun pistorasiaan.
6. Verkköjännitteen tulee vastata arvokilvessä ilmoitettua jännitettä.
7. Pistorasian saa asentaa ja liitäntäkaapelin saa vaihtaa vain



- pätevä sähköasentaja. Jos pistokkeeseen ei enää pääse käsiksi asennuksen jälkeen, asennuspuolella on oltava kaikinapainen katkaisulaite, jonka kosketinväli on vähintään 3 mm.
8. Sovittimia, monitieliuksia ja jatkojohtoja ei saa käyttää. Ylikuormitus voi aiheuttaa tulipalon vaaran.

Käytettävissä oleva pinta voi olla kuuma käytön aikana.



asennusohjeet

Lue käyttöohje huolellisesti ennen asennusta

- SÄÄTÖRUUVI A — 
- RUUVI B — 
- TRIM-KIT MUOVIKANSI — 

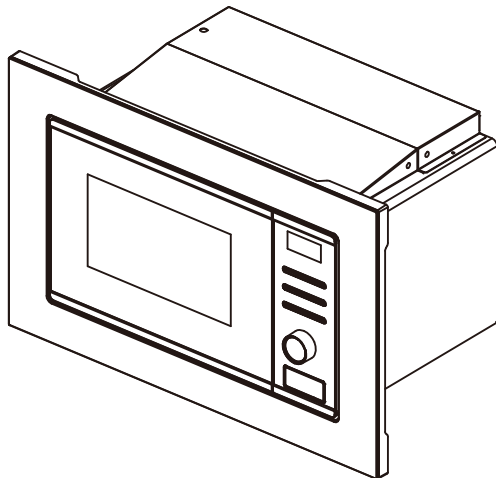



2/ASENNUS

Huomaa Sähkölitettä

Uuni on varustettu pistokkeella ja se saa kytkeä vain oikein asennettuun maadoitettuun pistorasiaan. Asianmukaisten määräysten mukaisesti pistorasian saa asentaa ja liitäntäkaapelin saa vaihtaa vain pätevä sähköasentaja.

Jos pistokkeeseen ei enää pääse käsiksi asennuksen jälkeen, asennuspuolella on oltava kaikinapainen erotuskytkin, jonka kosketinväli on vähintään 3 mm.

A. Sisäänrakennetut huonekalut

Sisäänrakennetussa kaapissa ei saa olla takaseinää laitteen takana.

Minimi asennuskorkeus on 85 cm.

Älä peitä tuuletusaukkoja ja ilmanottoahtia.

1.

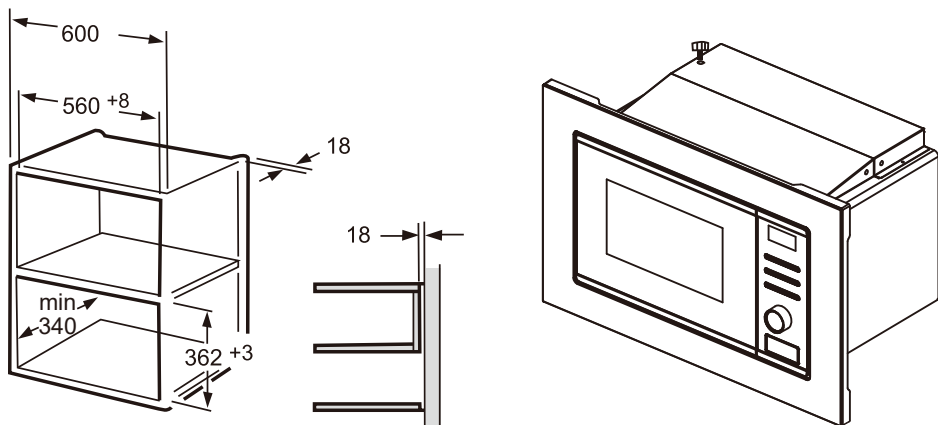



2/AENNUS

2.

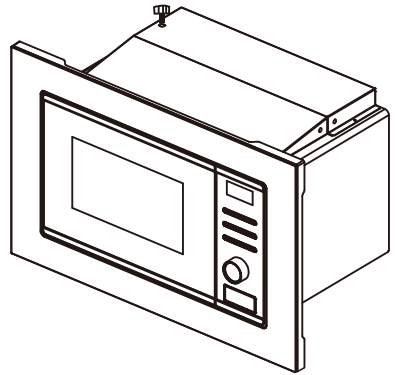
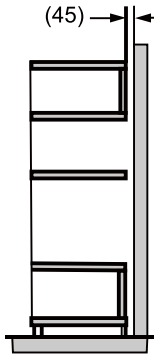
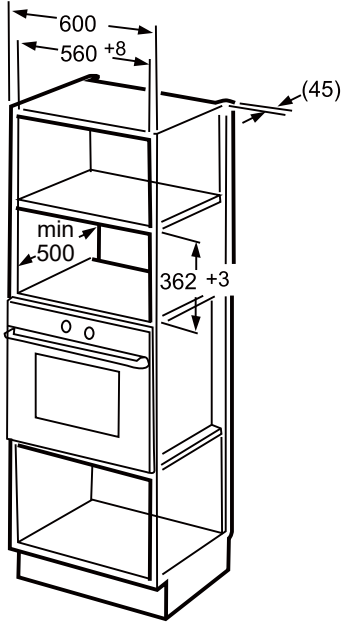

B. Asenna uuni

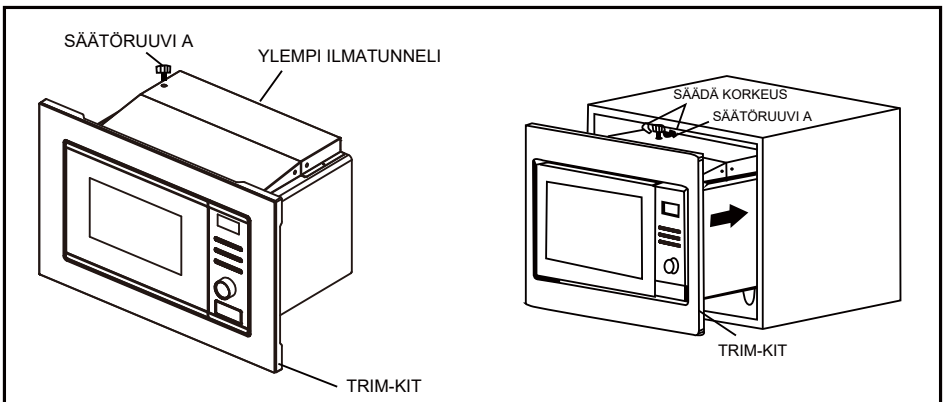



2/ASENNUS

1. Kiinnitä ADJSUTSCREW A uunin YLÄMÄÄN ILMATUNNEELIIN ja asenna uuni sitten kaappiin.
 - Säädä SÄÄTÖRUUVIN A korkeutta niin, että SÄÄTÖRUUVIN A ja kaapin ylätason välissä on 1 mm:n rako.
 - Älä purista tai taita virtajohtoa.
 - Varmista, että uuni on asennettu kaapin keskelle.

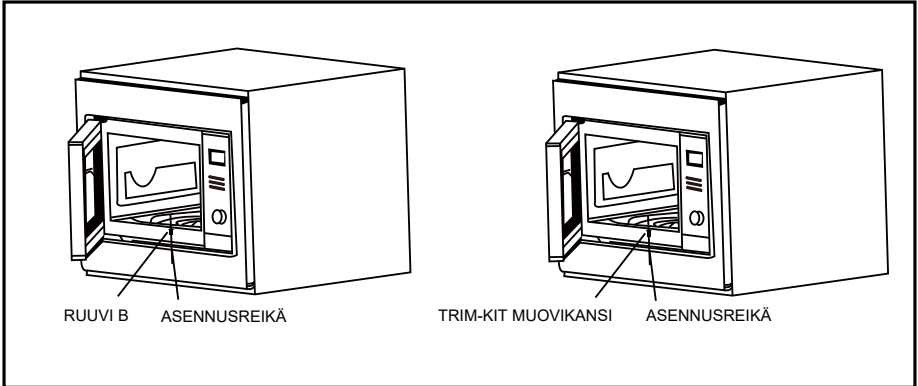

2. Avaa ovi; kiinnitä uuni kaappiin RUUVILLA B TRIM KITIN ASENNUSREIKÄSTÄ. Kiinnitä sitten TRIM-KIT MUOVIKANSI ASENNUSREIKIIN.



3/LAITTEEN KÄYTTÄMINEN

Ohjauspaneeli

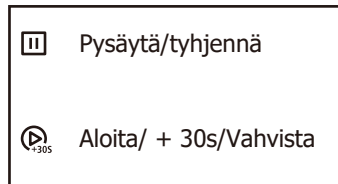
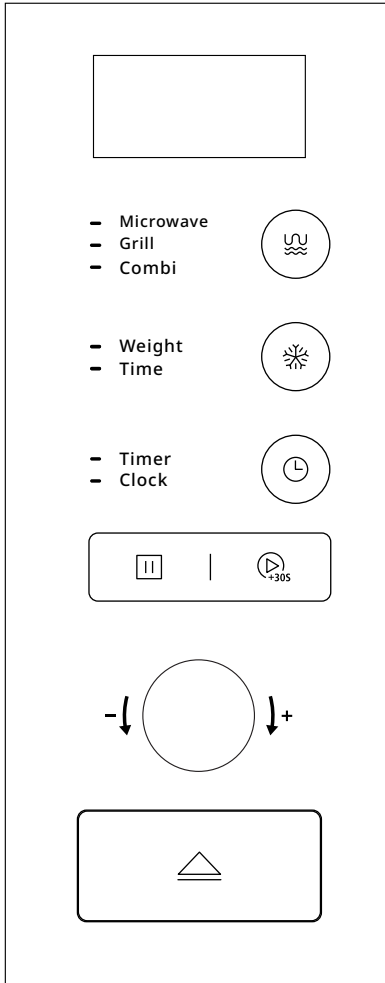







3/LAITTEEN KÄYTTÄMINEN

Käyttöohjeet

1. Kellon asetus





Kun mikroaaltouuni on sähköistetty, näytössä näkyy "0:00", summeri soi kerran.

- 1) Paina " " kahdesti, tunti- ja minuuttivilkut vilkkuvat.
- 2) Käännä " " säätääksesi tuntilukuja, syöttöajan tulee olla välillä 0--23.
- 3) Paina " ", minuuttivilkut vilkkuvat.
- 4) Käännä " " säätääksesi minuuttilukuja, syöttöajan tulee olla välillä 0--59.
- 5) Paina " " lopettaaksesi kellon asetus. ":" vilkkuu ja aika syttyy.





Huomautus: 1) Jos kelloa ei ole asetettu, se ei toimi virran ollessa kytkettynä.

- 2) Jos painat " " kellon asettamisen aikana, uuni palaa automaattisesti edelliseen tilaan.

2. Mikroaaltouuni kypsennys

- 1) Paina " " kerran, näytössä näkyy "P100". Käännä " " oikealle valitaksesi haluamasi tehon, jolloin "P100", "P10", "P30", "P50" tai "P80" näkyy vuorotellen.
- 2) Paina " " vahvistaaksesi ja käännä " " asettaaksesi kypsennysajan välille 0:05--95:00.
- 3) Paina " " uudelleen aloittaaksesi kypsennyksen.

Esimerkki: Jos haluat käyttää 80 % mikroaaltotehoa 20 minuutin kypsennykseen, voit käyttää uunia seuraavasti.

- 1) Paina " " kerran, näytössä näkyy "P100".
- 2) Käännä " " valitaksesi 80 % mikroaaltotehosta.
- 3) Paina " " vahvistaaksesi, ja näytössä näkyy "P80".
- 4) Käännä " " säätääksesi kypsennysaikaa, kunnes uunissa näkyy "20:00".
- 5) Aloita kypsennys painamalla " ".

Huomautus: koodauskytkimen säätöajan askelmäärät ovat seuraavat:

- 0---1 min: 5 sekuntia
- 1---5 min: 10 sekuntia
- 5---10 min: 30 sekuntia
- 10---30 min: 1 minuutti
- 30---95 min: 5 minuuttia



3/LAITTEEN KÄYTTÄMINEN

3. Grilli-kypsennys

- 1) Paina "🔥" kahdesti, näytössä näkyy "0:30".
- 2) Käännä "👤" asettaaksesi kypsennysajan välille 0:05–95:00.
- 3) Paina "▶️" uudelleen aloittaaksesi kypsennyksen.

Huomautus: Kun grillausaika on puolivälissä, uunista kuuluu kaksi äänimerkkiä.

Paremmen grillaustuloksen saavuttamiseksi sinun tulee kääntää ruoka ympäri, sulkea luukku ja jatkaa kypsennystä painamalla "▶️".

Jos mitään ei tehdä, uuni jatkaa kypsennystä.

4. Yhdistelmä-kypsennys

- 1) Paina "🔥" kolme kertaa, näytössä näkyy "C-1", käännä "👤" valitaksesi tehon "C-1" tai "C-2".
- 2) Vahvista sitten painamalla "▶️" ja aseta kypsennysaika välille 0:05–95:00 kääntämällä "👤". Paina "▶️" uudelleen aloittaaksesi kypsennyksen.

Esimerkki: Jos haluat käyttää 55 % mikroaaltotehoa ja 45 % grillitehoa (C-1)

10 minuutin kypsennykseen, voit käyttää uunia seuraavasti.

- 1) Paina "🔥" kolme kertaa, näyttöön tulee "C-1".
- 2) Paina "▶️" vahvistaaksesi, ja näyttöön tulee "0:30".
- 3) Käännä "👤" säätääksesi kypsennysaikaa, kunnes uunissa näkyy "10:00".
- 4) Aloita kypsennys painamalla "▶️"

Toiminto	Näyttö	Mikroaaltoteho	Grilli teho
Yhdistelmä.1	C-1	55 %	45 %
Yhdistelmä.2	C-2	36 %	64 %



3/LAITTEEN KÄYTTÄMINEN

5. Keittiöajastin

- 1) Paina "🕒" kerran, näytössä näkyy 00:00.
- 2) Käännä "👤" syöttääksesi ajastimen ajan. (Pinkiin kypsennysaika on 95 minuuttia).
- 3) Paina "▶️+30s" vahvistaaksesi asetuksen.
- 4) Kun keittiöaika on saavutettu, sumneri soi 5 kertaa.

Jos kello on asetettu (24 tunnin järjestelmä), näytössä näkyy nykyinen aika.

Huomautus: Keittiön ajastin eroaa 24 tunnin järjestelmästä Kitchen Timer on ajastin.

6. Nopeaa kypsennys

- 1) Odotustilassa paina "▶️+30s" aloittaaksesi kypsennyksen 100 % teholla 30 sekunnin ajan. Jokainen lisätty painallus lisää 30 sekunnin kypsennysaikaa 95 minuuttiin.
- 2) Mikroaaltouunissa, grillissä, yhdistelmäkypsennys- tai aikasulatustilassa jokainen "▶️+30s"-painikkeen painallus voi pidentää kypsennysaikaa 30 sekunnilla.
- 3) Automaattisen valikon ja painosulatuksen tilassa kypsennysaikaa ei voi pidentää painamalla "▶️+30s".
- 4) Odotustilassa käännä "👤" vasemmalle asettaaksesi kypsennysajan 100 %:n mikroaaltoteholla ja paina sitten "▶️+30s" aloittaaksesi kypsennyksen.

7. Sulata painon mukaan

- 1) Paina "❄️" kerran, niin uuni näyttää "100".
- 2) Käännä "👤" valitaksesi ruoan painon 100–2000 g.
- 3) Aloita sulatus painamalla "▶️+30s".

Huomautus: Kun sulatusaika on puolivälissä, uunista kuuluu kaksi äänimerkkiä.

Paremmen sulatustuloksen saamiseksi käännä ruoka ympäri, sulje luukku ja jatka kypsennystä painamalla "▶️+30s". Jos mitään ei tehdä, uuni jatkaa kypsennystä.



3/LAITTEEN KÄYTTÄMINEN

8. Sulata ajan mukaan

- 1) Paina "☼" kahdesti, jolloin uuni näyttää "0:30".
- 2) Käännä "👤" valitaksesi sulatusajan. MAX. aika on 95 minuuttia.
- 3) Aloita sulatus painamalla "▶_{+30s}".
Sulatusteho on P30. Sitä ei voi muuttaa.

9. Auto-valikko

- 1) Odotustilassa käännä oikealle "👤" valitaksesi valikon, jolloin "A1" - "A8" tulee näkyviin.
- 2) Paina "▶_{+30s}" vahvistaaksesi.
- 3) Käännä "👤" valitaksesi oletuspainon valikkokaavioksi.
- 4) Aloita kypsennys painamalla "▶_{+30s}".

Valikkokaavio:





Valikko	Paino	Näyttö
A1 pizza	200 g	200
	400 g	400
A2 Liha	250 g	250
	350 g	350
	450 g	450
A3 Kasvis	200 g	200
	300 g	300
	400 g	400
A4 Pasta	50 g (450 g kylmällä vedellä)	50
	100 g (800 g kylmää vettä)	100
A5 Peruna	200 g	200
	400 g	400
	600 g	600





3/LAITTEEN KÄYTTÄMINEN

A6 Kala	250 g	250
	350 g	350
	450 g	450
A7 Juoma	1 (120 ml)	120
	2 (240 ml)	240
	3 (360 ml)	360
A8 Popcornit	50 g	50
	100 g	100

Esimerkki: Jos haluat käyttää automaattista valikkoa 250 g:n kalan kypsentämiseen.



- 1) Odotustilassa käännä oikealle " " valitaksesi valikon, kunnes "A6" tulee näkyviin.
- 2) Paina " " vahvistaaksesi.
- 3) Käännä " " valitaksesi kalan painon, kunnes "250" tulee näyttöön.
- 4) Aloita kypsennys painamalla " ".

10. Lukitustoiminto lapsille

Lukko: Paina odotustilassa " " 3 sekuntia, jolloin kuuluu pitkä piippaus, joka ilmaisee siirtymistä lapsilukkotilaan. Näyttöön tulee " ".

Lukon sulkeminen: Lukitussa tilassa paina " " 3 sekuntia. Kuuluu pitkä "piippaus", joka ilmaisee, että lukko on vapautettu.

11. Tiedustelutoiminto

- 1) Mikroaalto-, grilli- ja yhdistelmä -kypsennystiloissa paina " ", nykyinen teho näkyy 3 sekunnin ajan. 3 sekunnin kuluttua uuni palaa entiseen tilaan;
- 2) Paina kypsennystilassa " " kysyäksesi kellonaikaa, jolloin aika näkyy 3 sekunnin ajan. 3 sekunnin kuluttua uuni palaa entiseen tilaan.



3/LAITTEEN KÄYTTÄMINEN

12. Erittely

- 1) Summeri kuuluu kerran, kun käännät "🔊";
- 2) "⏮_{+30s}" on painettava kypsennyksen jatkamiseksi, jos luukku avataan kypsennyksen aikana; kypsennyksen aikana;
- 3) Kun kypsennysohjelma on asetettu, "⏮_{+30s}" ei paineta 1 minuuttiin, nykyinen kellonaika tulee näkyviin. Asetus peruutetaan.
- 4) Summeri kuuluu kerran tehokkaalla painalluksella, tehottomaan painallukseen ei vastaa.
- 5) Summeri kuuluu viisi kertaa muistuttamaan, kun kypsennys on päättynyt.



4/Vianetsintä

Normaali	
Mikroaaltouuni häiritsee television vastaanottoa	Radio- ja TV-vastaanotto voi häiriintyä mikroaaltouunin toimiessa. Se on samanlainen kuin pienten sähkölaitteiden, kuten sekoittimen, pölynimurin ja sähkötuulettimen, häiriö. Se on normaalia.
Himmeä uunin valo	Pienitehoisessa mikroaaltouunissa uunin valo voi himmentyä. Se on normaalia.
Höyryä kerääntyy oveen, kuumaa ilmaa ulos tuuletusaukoista	Ruoasta voi tulla höyryä kypsennyksen aikana. Suurin osa tulee ulos tuuletusaukoista. Jotkut voivat kuitenkin kerääntyä viileään paikkaan, kuten uunin oveen. Se on normaalia.
Uuni käynnistyi vahingossa ilman ruokaa.	On kiellettyä käynnistää mikroa ilman ruokaa sisällä. Se on erittäin vaarallista.

Ongelmia	Mahdollinen syy	Korjaustoimenpide
Uunia ei voi käynnistää.	1. Virtajohtoa ei ole kytketty tiukasti.	Irrota pistoke. Kytke sitten pistoke uudelleen 10 sekunnin kuluttua.
	2. Sulake palaa tai katkaisija toimii.	Vaihda sulake tai nollaa katkaisija (yrityksemme ammattihenkilöstö korjaa)
	3. Ongelma pistorasiassa.	Testaa pistorasia muilla sähkölaitteilla.
Uuni ei kuumene.	4. Ovi ei ole kunnolla kiinni.	Sulje ovi hyvin.



Sähkö- ja elektroniikkalaiteromudirektiivin (WEEE) mukaan sähkö- ja elektroniikkalaiteromu tulee kerätä ja käsitellä erikseen. Jos sinun on joskus tulevaisuudessa hävitettävä tämä tuote, ÄLÄ hävitä tätä tuotetta kotitalousjätteen mukana. Lähetä tämä tuote sähkö- ja elektroniikkalaiteromun keräyspisteisiin, jos niitä on saatavilla.

Brandt

FR

CS

DA

DE

EL

EN

ES

FI

IT

NL

NO

PL

PT

SK

SV



ISTRUZIONI PER L'UTENTE IT

FORNO A MICROONDE

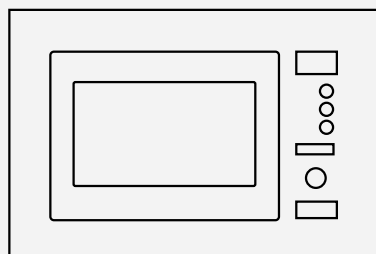

BMG2508B

Gentile Cliente,

Hai appena acquistato un prodotto **BRANDT** e vorremmo ringraziarti.

Abbiamo progettato e realizzato questo prodotto pensando a te, al tuo stile di vita e alle tue esigenze, in modo che soddisfi le tue aspettative. Abbiamo dedicato il nostro know-how, il nostro spirito innovativo e la passione che ci guida da oltre 60 anni.

Nel tentativo di garantire che i nostri prodotti soddisfino al meglio le vostre esigenze, il nostro ufficio Customer Relations è a vostra disposizione, per rispondere a tutte le vostre domande e per ascoltare tutti i vostri suggerimenti.

Visita il nostro sito web www.brandt.com dove troverai le nostre ultime innovazioni, oltre a informazioni utili e complementari.

BRANDT è lieto di assisterti ogni giorno e spera che tu ottenga il massimo dal tuo acquisto.

<https://brandt.com/>

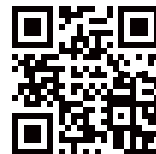

Importante: Prima di utilizzare l'apparecchio, leggi attentamente questa guida per l'utente per familiarizzarti più rapidamente con il suo funzionamento.



1/AVVISI ALL'UTENTE.....	4
IMPORTANTI ISTRUZIONI DI SICUREZZA.....	5
PULIZIA.....	10
UTENSILI	10
Materiali utilizzabili nel forno a microonde	12
Materiali da evitare nel forno a microonde.....	13
2/INSTALLAZIONE	14
PREPARAZIONE DEL FORNO	14
Installazione e connessione.....	15
3/UTILIZZO DELL'APPARECCHIO	19
Istruzioni per l'uso.....	20
1. Impostazione dell'orologio.....	20
2. Cottura a microonde.....	20
3. Cottura alla griglia	21
4.Cottura combinata	21
5. Timer da cucina	22
6. Cottura veloce.....	22
7. Scongelamento a peso.....	22
8. Scongelamento a tempo	23
9. Menu automatico.....	23
10. Funzione di blocco per i bambini	24
11. Funzione di richiesta	24
12. Specifica	25
4/Risoluzione dei problemi	26



PRECAUZIONI PER EVITARE LA POSSIBILE ESPOSIZIONE AD ECCESSIVA ENERGIA A MICROONDE

— Non tentare di far funzionare il forno con la porta aperta, poiché ciò può provocare un'esposizione dannosa all'energia delle microonde. È importante non rompere o manomettere gli interblocchi di sicurezza.

— Non collocare alcun oggetto tra la parte frontale del forno e la porta; non consentire l'accumulo di sporco o residui di detergente sulle superfici di tenuta.



AVVERTENZA:

Se la porta o le guarnizioni della porta sono danneggiate, il forno non deve essere utilizzato fino a quando non è stato riparato da una persona competente.

ADDENDUM

Se l'apparecchiatura non viene mantenuta in buone condizioni di pulizia, la sua superficie potrebbe degradarsi e ciò potrebbe influire sulla durata dell'apparecchiatura e portare a una situazione pericolosa.

Specifiche

Modello:	BMG2508B
Tensione nominale:	230V~50Hz
Potenza nominale in ingresso (microonde):	1250W
Potenza di uscita nominale (microonde):	800W
Potenza nominale in ingresso (Grill):	1000W



ISTRUZIONI DI SICUREZZA IMPORTANTI



AVVERTENZA

Per ridurre il rischio di incendio, scosse elettriche, lesioni alle persone o esposizione all'eccessiva energia del forno a microonde durante l'utilizzo dell'apparecchio, segui le precauzioni di base, tra le quali:

— Leggi e segui le specifiche: "PRECAUZIONI PER EVITARE LA POSSIBILE ESPOSIZIONE AD ECCESSIVA ENERGIA A MICROONDE".

— Questo apparecchio può essere utilizzato da bambini di età pari o superiore a 8 anni e da persone con capacità fisiche, sensoriali o mentali ridotte o prive di esperienza e conoscenza se sono sorvegliate o istruite sull'uso dell'apparecchio in modo sicuro e ne comprendono i pericoli. I bambini non devono giocare con l'apparecchio.

Pulizia e manutenzione da parte dell'utente non devono essere effettuate da bambini a meno che non abbiano età superiore a 8 anni e siano sorvegliati. I bambini di età inferiore a 8 anni devono essere tenuti lontano, a meno che non siano continuamente sorvegliati.

— Tieni l'apparecchio e il suo cavo fuori dalla portata dei bambini di età inferiore a 8 anni.

— Se il cavo di alimentazione è danneggiato, deve essere sostituito dal produttore, da un suo agente di assistenza o da personale qualificato per evitare rischi. (Per apparecchi con attacco di tipo Y)



AVVERTENZA:

Assicurati che l'apparecchio sia spento prima di sostituire la lampadina per evitare il rischio di scosse elettriche.



1/AVVISI ALL'UTENTE



AVVERTENZA:

È pericoloso per chiunque non sia una persona competente eseguire qualsiasi operazione di assistenza o riparazione che implichi la rimozione di una copertura che fornisce protezione contro l'esposizione all'energia a microonde.



AVVERTENZA: Liquidi e altri alimenti non devono essere riscaldati in contenitori sigillati poiché potrebbero esplodere.

— Quando si riscaldano alimenti in contenitori di plastica o di carta, tieni d'occhio il forno per eventuali rischi di accensione.

— Utilizza solamente utensili adatti all'utilizzo nel forno a microonde.

— Nel caso sia presente del fumo, spegni o scollega l'apparecchio e tieni il portello chiuso per estinguere eventuali fiamme.

— Il riscaldamento a microonde delle bevande può provocare un'ebollizione ritardata, pertanto è necessario prestare attenzione quando si maneggia il contenitore.

— Il contenuto di biberon e vasetti di omogeneizzati deve essere mescolato o agitato e la temperatura controllata prima del consumo per evitare ustioni.

— Le uova con il guscio e le uova sode intere non devono essere riscaldate nei forni a microonde poiché potrebbero esplodere, anche dopo che il riscaldamento a microonde è terminato.

— Il forno deve essere pulito regolarmente e tutti i residui di cibo devono essere rimossi.

— La mancata manutenzione del forno in condizioni di pulizia potrebbe portare al deterioramento della superficie, che potrebbe influire negativamente sulla durata dell'apparecchio e possibilmente provocare una situazione pericolosa.



1/AVVISI ALL'UTENTE

— Utilizza solo la sonda di temperatura consigliata per questo forno (per i forni dotati di una funzione per l'utilizzo di una sonda di rilevamento della temperatura).

— Il forno a microonde deve essere utilizzato con lo sportello decorativo aperto. (per forni con sportello decorativo.)

— Questo apparecchio è destinato all'uso in applicazioni domestiche e simili come:

- aree cucina per il personale in negozi, uffici e altri ambienti di lavoro;
- da clienti di hotel, motel e altri ambienti di tipo residenziale;
- agriturismi;
- ambienti tipo bed and breakfast.

— Il forno a microonde è destinato al riscaldamento di cibi e bevande. L'asciugatura di alimenti o indumenti e il riscaldamento di cuscini

riscaldanti, pantofole, spugne, panni umidi e simili possono comportare il rischio di lesioni, incendio o fiamme.

— I contenitori metallici per alimenti e bevande non sono consentiti durante la cottura a microonde.

— L'apparecchio non deve essere pulito con un pulitore a vapore.

— Presta attenzione a non spostare il piatto girevole quando rimuovi i contenitori dall'apparecchio. (Per apparecchi fissi e apparecchi da incasso utilizzati a un'altezza pari o superiore a 900 mm dal pavimento e dotati di piatti girevoli staccabili. Non applicabile agli apparecchi con sportello incernierato inferiore orizzontale).

— Il forno a microonde è destinato ad essere utilizzato a incasso.

— La superficie di un cassetto portaoggetti può surriscaldarsi.



1/AVVISI ALL'UTENTE



AVVERTENZA:

L'apparecchio e le sue parti accessibili diventano caldi durante l'uso. È necessario prestare attenzione per evitare di toccare gli elementi riscaldanti. I bambini di età inferiore a 8 anni devono essere tenuti lontano, a meno che non siano continuamente sorvegliati.

— Durante l'uso l'apparecchio diventa caldo. È necessario prestare attenzione per evitare di toccare gli elementi riscaldanti all'interno del forno.



AVVERTENZA: Le parti accessibili possono diventare calde durante l'uso. I bambini piccoli devono essere tenuti lontano.

— L'apparecchio non deve essere installato dietro una porta decorativa per evitare il surriscaldamento. (Non applicabile agli apparecchi con sportello decorativo)



AVVERTENZA: Quando l'apparecchio viene utilizzato in modalità combinata, i bambini devono utilizzare il forno solo sotto la supervisione di un adulto a causa delle temperature generate.

– Non utilizzare detergenti abrasivi aggressivi o raschietti metallici affilati per pulire il vetro dello sportello del forno, in quanto possono graffiare la superficie e causare la rottura del vetro.

LEGGERE ATTENTAMENTE E CONSERVARE PER RIFERIMENTO FUTURO



Per ridurre il rischio di lesioni a persone, collega l'impianto alla messa a terra



PERICOLO

Pericolo di scosse elettriche: il contatto con alcuni dei componenti interni può causare gravi lesioni personali o la morte. Non smontare l'apparecchio.



AVVERTENZA

Pericolo di scosse elettriche. L'uso improprio della messa a terra può provocare scosse elettriche. Non collegare a una presa fino a quando l'elettrodomestico non è correttamente installato e messo a terra.

Questo apparecchio dev'essere collegato alla messa a terra. In caso di cortocircuito, la messa a terra riduce il rischio di scosse elettriche fornendo un filo di fuga per la corrente elettrica. Questo apparecchio è dotato di un cavo con un filo di messa a terra con una spina con messa a terra.

La spina dev'essere inserita in una presa correttamente installata e collegata a terra. Consulta un elettricista qualificato o un tecnico di assistenza se le istruzioni per la messa a terra non sono state completamente comprese o se sussistono dubbi sul fatto che l'apparecchio sia correttamente collegato a terra. Se è necessario utilizzare una prolunga, utilizza solo una prolunga a 3 fili.

1. Viene fornito un cavo di alimentazione corto per ridurre i rischi derivanti dall'impigliarsi o dall'inciampare in un cavo più lungo.
2. Se si utilizza un cavo lungo o una prolunga:
 - 1) La potenza elettrica nominale contrassegnata del cavo o della prolunga dev'essere almeno pari alla potenza elettrica nominale dell'apparecchio.



1/AVVISI ALL'UTENTE

2) La prolunga deve essere un cavo a 3 fili con messa a terra.

3) Il cavo lungo dev'essere disposto in modo tale da non pendere dal piano di lavoro o dal piano del tavolo in modo per evitare che sia tirato da bambini o che possa causare inciampi.

PULIZIA

Assicurati di scollegare l'apparecchio dalla rete elettrica.

1. Pulisci la cavità del forno dopo l'uso con un panno leggermente umido.
2. Pulisci gli accessori normalmente con acqua saponata.
3. Il telaio dello sportello, la guarnizione e le parti adiacenti devono essere puliti accuratamente con un panno umido quando sono sporchi.
4. Non utilizzare detergenti abrasivi aggressivi o raschietti metallici affilati per pulire il vetro dello sportello

del forno, in quanto possono graffiare la superficie e causare la rottura del vetro.

5. Suggerimento per la pulizia --- Per una pulizia più semplice delle pareti della cavità che il cibo cotto può toccare: Metti mezzo limone in una ciotola, aggiungi 300 ml (1/2 pinta) di acqua e scalda con il microonde al 100% per 10 minuti. Pulisci il forno con un panno morbido e asciutto.

UTENSILI

ATTENZIONE

Pericolo di lesioni personali
È pericoloso per chiunque non sia una persona competente eseguire qualsiasi operazione di assistenza o riparazione che implichi la rimozione di una copertura che fornisce protezione contro l'esposizione all'energia a microonde.



1/AVVISI ALL'UTENTE

Vedere le istruzioni su "Materiali utilizzabili nel forno a microonde o da evitare nel forno a microonde".
Potrebbero esserci alcuni utensili non metallici non sicuri da usare per il microonde. In caso di dubbi, è possibile testare l'utensile in questione seguendo la procedura seguente.

Test degli utensili:

1. Riempi un contenitore adatto al microonde con 1 tazza di acqua fredda (250 ml) insieme all'utensile in questione.
2. Cuocere alla massima potenza per 1 minuto.
3. Tocca l'utensile con cautela. Se l'utensile vuoto è caldo, non utilizzarlo per la cottura a microonde.
4. Non superare il tempo di cottura di 1 minuto.



Materiali che puoi usare nel forno a microonde

Utensili	Osservazioni
Piatto per dorare	Segui le istruzioni del produttore. Il fondo del piatto di doratura deve essere almeno 3/16 di pollice (5 mm) sopra il piatto girevole. L'utilizzo improprio può causare la rottura del sistema di rotazione.
Stoviglie	Solo per microonde. Segui le istruzioni del produttore. Non utilizzare piatti incrinati o scheggiati.
Barattoli di vetro	Rimuovi sempre il coperchio. Utilizzali solo per riscaldare il cibo fino a quando non è appena tiepido. La maggior parte dei barattoli di vetro non è resistente al calore e potrebbe rompersi.
Vetro	Solo vetri da forno resistenti al calore. Assicurati che non ci siano finiture metalliche. Non utilizzare piatti incrinati o scheggiati.
Sacchetti per cottura al forno	Segui le istruzioni del produttore. Non chiuderli con fascette metalliche. Fai delle fessure per consentire al vapore di fuoriuscire.
Piatti e bicchieri di carta	Utilizzali solo per cuocere/riscaldare per breve tempo. Non lasciare il forno incustodito durante la cottura.
Tovaglioli di carta	Utilizzali per coprire il cibo per riscaldare e assorbire i grassi. Utilizzali con attenzione solo per brevi tempi di cottura.
Carta da forno	Utilizzala come copertura per evitare schizzi o come involucro per la cottura a vapore.
Plastica	Solo per microonde. Segui le istruzioni del produttore. Dovrebbe essere etichettato "Microwave Safe". Alcuni contenitori di plastica si ammorbidiscono quando il cibo all'interno diventa caldo. I sacchetti da cottura e i sacchetti di plastica ben chiusi devono essere tagliati, forati o ventilati come indicato sulla confezione.
Involucro di plastica	Solo per microonde. Utilizzali per coprire il cibo durante la cottura per trattenere l'umidità. Non permettere che l'involucro di plastica tocchi il cibo.
Termometri	Solo per microonde (termometri per carne e caramelle).
Carta oleata	Utilizzala come copertura per evitare schizzi e trattenere l'umidità.



Materiali da evitare nel forno a microonde

Utensili	Osservazioni
Vassoi in alluminio	Può causare archi elettrici. Trasferire il cibo in un piatto adatto al microonde.
Cartoni per alimenti con manico in metallo	Può causare archi elettrici. Trasferire il cibo in un piatto adatto al microonde.
Utensili in metallo o rifiniti in metallo	Il metallo protegge il cibo dall'energia delle microonde. Le rifiniture in metallo possono causare archi elettrici.
Legacci con anima in metallo	Può provocare archi elettrici e causare un incendio nel forno.
Sacchetti di carta	Può provocare un incendio nel forno.
Schiuma di plastica	La schiuma di plastica può sciogliersi o contaminare il liquido all'interno se esposta ad alte temperature.
Legna	Il legno si secca se utilizzato nel forno a microonde e potrebbe spaccarsi o rompersi.



2/INSTALLAZIONE

INSTALLAZIONE DEL FORNO

Nomi dei componenti del forno e degli accessori

Rimuovere il forno e tutti i materiali dal cartone e dalla cavità del forno.

Il forno viene fornito con i seguenti accessori:

Vassoio in vetro	1
Gruppo anello ralla	1
Manuale di istruzioni	1

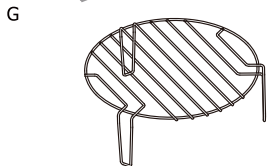
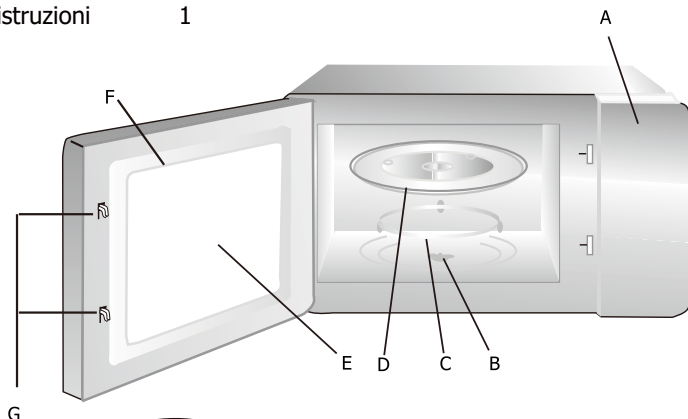

Griglia (non può essere utilizzata nella funzione microonde e deve essere posizionata sul vassoio di vetro)

- A) Pannello di controllo
- B) Albero della piattaforma girevole
- C) Gruppo anello ralla
- D) Vassoio in vetro
- E) Finestra di osservazione
- F) Montaggio porta
- G) Sistema di interblocco di sicurezza

Installazione del gruppo di rotazione

Mozzo (lato inferiore)

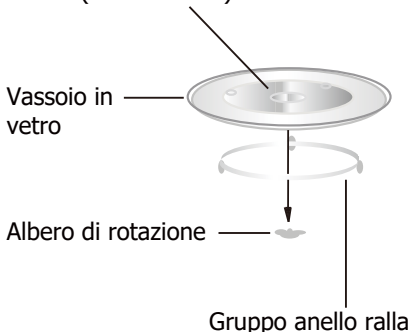

- a. Non capovolgere mai il vassoio di vetro. Il vassoio di vetro non dovrebbe mai essere limitato.
- b. Durante la cottura devono essere sempre utilizzati sia il vassoio in vetro che il gruppo dell'anello del piatto girevole.
- c. Tutti gli alimenti e i contenitori di alimenti vengono sempre posizionati sul vassoio di vetro per la cottura.
- d. Se il vassoio di vetro o il gruppo dell'anello del piatto rotante si incrinano o si rompono, contattare il centro di assistenza autorizzato più vicino.



2/INSTALLAZIONE

Installazione e connessione

1. Questo apparecchio è destinato esclusivamente all'uso domestico.
2. Questo forno è destinato esclusivamente all'uso incassato. Non è inteso per l'uso su un piano di lavoro o per l'uso all'interno di una credenza.
3. Si prega di osservare le speciali istruzioni di installazione.
4. L'apparecchio può essere installato in un pensile largo 60 cm.
5. L'apparecchio è dotato di spina e deve essere collegato solo a una presa con messa a terra correttamente installata.
6. La tensione di rete deve corrispondere a quella specificata sulla targhetta.
7. La presa deve essere installata e il cavo di collegamento deve essere sostituito solo da un elettricista qualificato. Se la



- spina non è più accessibile dopo l'installazione, sul lato dell'installazione deve essere presente un dispositivo di disconnessione onnipolare con una distanza tra i contatti di almeno 3 mm.
8. Non devono essere utilizzati adattatori, prese multiple e prolunghe. Il sovraccarico può comportare un rischio di incendio.

La superficie accessibile potrebbe essere calda durante il funzionamento.



Istruzioni per l'installazione

Ti preghiamo di leggere attentamente il manuale prima dell'installazione

- VITE DI REGOLAZIONE A 
- VITE B 
- COPERCHIO IN PLASTICA TRIM-KIT 

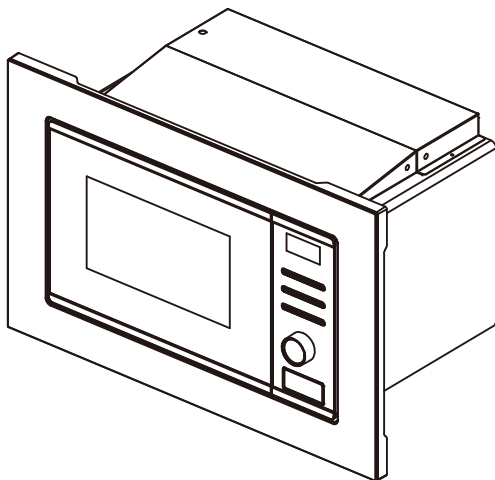



2/INSTALLAZIONE

Nota:

Connessione elettrica

Il forno è dotato di spina e deve essere collegato solo ad una presa con messa a terra correttamente installata. In conformità con le normative vigenti, la presa deve essere installata e il cavo di collegamento deve essere sostituito solo da un elettricista qualificato.

Se la spina non è più accessibile dopo l'installazione, sul lato dell'installazione deve essere presente un sezionatore onnipolare con una distanza tra i contatti di almeno 3 mm.

A. Mobili da incasso

Il mobile da incasso non deve avere una parete posteriore dietro l'apparecchio.

L'altezza minima di installazione è di 85 cm.

Non coprire le fessure di ventilazione e le prese d'aria.

1.

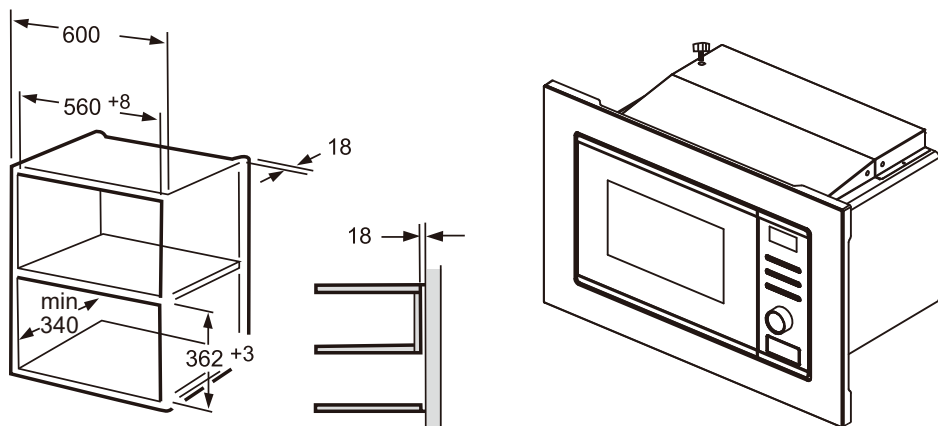



2/INSTALLAZIONE

2.

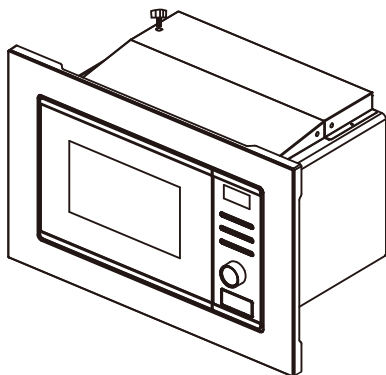
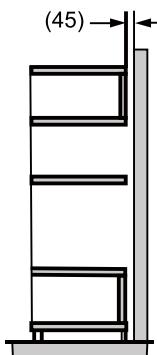
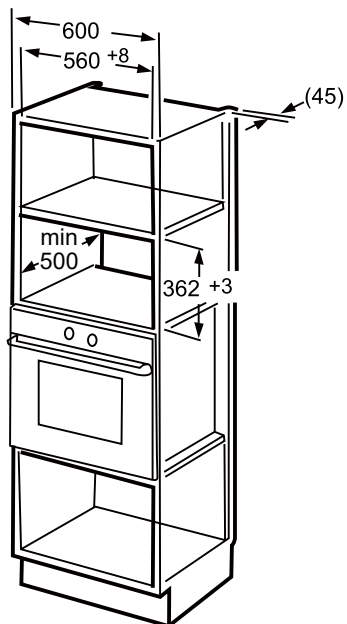

B. Installa il forno

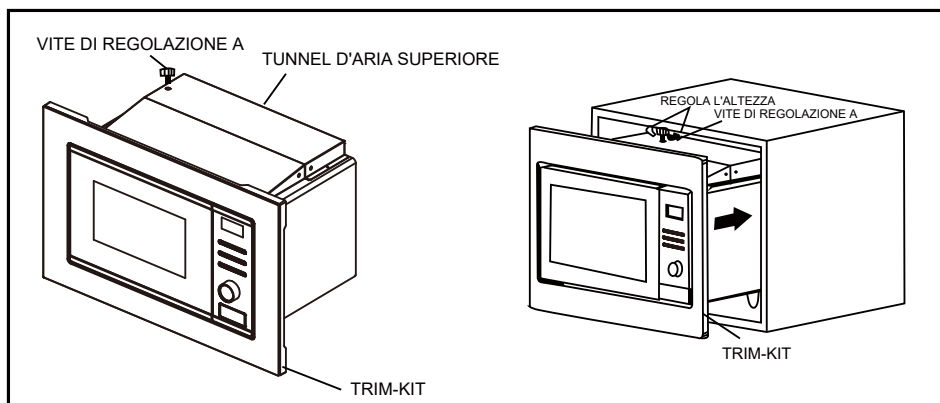



2/INSTALLAZIONE

1. Fissa la VITE DI REGOLAZIONE A sul TUNNEL DELL'ARIA SUPERIORE del forno, quindi installa il forno nell'armadio.
 - Regola l'altezza della VITE DI REGOLAZIONE A per mantenere uno spazio di 1 mm tra la VITE DI REGOLAZIONE A e il piano superiore del mobile.
 - Non intrappolare o piegare il cavo di alimentazione.
 - Assicurati che il forno sia installato al centro del mobile.

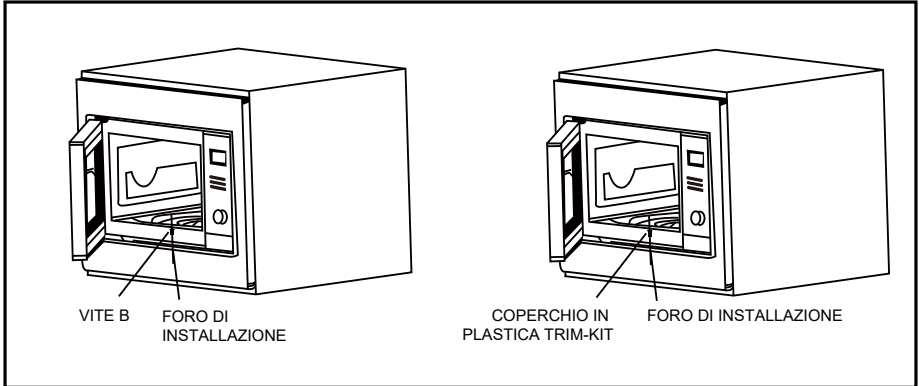

2. Apri la porta; fissa il forno al mobile con la VITE B in corrispondenza del FORO DI INSTALLAZIONE del TRIM KIT. Quindi fissa il coperchio di plastica del TRIM-KIT al FORO DI INSTALLAZIONE.



3/UTILIZZO DELL'APPARECCHIO

Pannello di controllo

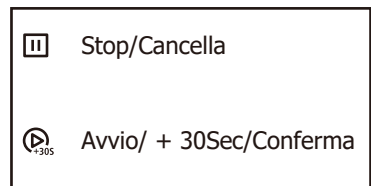
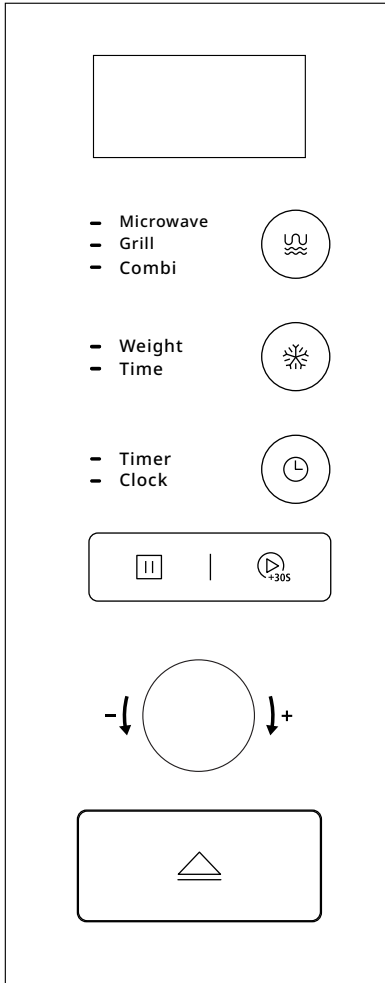







3/UTILIZZO DELL'APPARECCHIO

Istruzioni operative

1. Impostazione dell'orologio





Quando il forno a microonde è collegato alla corrente elettrica, lo schermo visualizzerà "0:00" e il forno emetterà un segnale acustico.

- 1) Premi "  " due volte: le cifre dell'ora lampeggeranno.
- 2) Ruota "  " per regolare le cifre dell'ora; il tempo di inserimento deve essere compreso tra 0 e 23.
- 3) Premi "  ", le cifre dei minuti lampeggeranno.
- 4) Ruota "  " per regolare le cifre dei minuti, il tempo di inserimento deve essere compreso tra 0 e 59.
- 5) Premi "  " per terminare l'impostazione dell'orologio. ":" lampeggerà e l'ora si illuminerà.





Nota: 1) Se l'orologio non è impostato, anche se alimentato dalla corrente non funzionerebbe.

2) Durante il processo di impostazione dell'orologio, se si preme "  ", il forno tornerà automaticamente allo stato precedente.

2. Cottura a microonde

- 1) Premi "  " una volta, lo schermo visualizzerà "P100". Ruota "  " verso destra per scegliere la potenza desiderata e verranno visualizzati a turno "P100", "P10", "P30", "P50" o "P80".
- 2) Premi "  " per confermare e ruota "  " per impostare il tempo di cottura da 0:05 a 95:00.
- 3) Premi nuovamente "  " per iniziare la cottura.

Esempio: Se desideri utilizzare l'80% della potenza del microonde per cuocere per 20 minuti, è possibile utilizzare il forno seguendo i passaggi seguenti.

- 1) Premi "  " una volta, lo schermo visualizza "P100".
- 2) Ruota "  " per scegliere l'80% di potenza microonde.
- 3) Premi "  " per confermare e lo schermo visualizza "P80".
- 4) Ruota "  " per regolare il tempo di cottura fino a quando il forno visualizza "20:00".
- 5) Premi "  " per iniziare la cottura.



Nota: gli incrementi del tempo di regolazione dell'interruttore di codifica sono i seguenti:

- 0---1 minuto: 5 secondi
- 1---5 minuti: 10 secondi
- 5---10 minuti: 30 secondi
- 10---30 minuti: 1 minuto
- 30---95 minuti: 5 minuti



3/UTILIZZO DELL'APPARECCHIO

3. Cottura alla griglia

- 1) Premi "  " due volte, lo schermo visualizzerà "0:30".
- 2) Ruota "  " per impostare il tempo di cottura da 0:05 a 95:00.
- 3) Premi nuovamente "  " per iniziare la cottura.





Nota: Quando il tempo del grill è a metà, il forno emetterà due segnali acustici.

Per ottenere migliori risultati di grigliatura, capovolgì il cibo, chiudi lo sportello e premi





"  " per continuare la cottura.

Se ciò non viene fatto il forno continuerà comunque a cucinare.

4. Cucina combinata

- 1) Premi "  " tre volte, lo schermo visualizzerà "C-1", ruota "  " per scegliere la potenza "C-1" o "C-2".
- 2) Quindi premi "  " per confermare e ruota "  " per impostare il tempo di cottura da 0:05 a 95:00. Premi di nuovo "  " per iniziare la cottura.

Esempio: Se si desidera utilizzare il 55% della potenza del microonde e il 45% della potenza del grill (C-1) per cuocere per 10 minuti, è possibile far funzionare il forno come segue.



- 1) Premi "  " tre volte, lo schermo visualizza "C-1".
- 2) Premi "  " per confermare e lo schermo visualizza "0:30".
- 3) Ruota "  " per regolare il tempo di cottura fino a quando il forno visualizza "10:00".
- 4) Premi "  " per iniziare la cottura

Funzione	Schermo	Potenza microonde	Potenza griglia
Combi.1	C-1	55%	45%
Combi.2	C-2	36%	64%



3/UTILIZZO DELL'APPARECCHIO





5. Timer da cucina

- 1) Premi "  " una volta, lo schermo visualizzerà 00:00.
- 2) Ruota "  " per inserire l'ora del timer. (Il tempo massimo di cottura è di 95 minuti).
- 3) Premi "  " per confermare l'impostazione.
- 4) Alla scadenza del tempo, il forno emetterà 5 segnali acustici.



Se l'orologio è stato impostato (sistema a 24 ore), lo schermo visualizzerà l'ora corrente.

Nota: Il timer da cucina è diverso dal sistema a 24 ore: il timer da cucina è semplicemente un timer.

6. Cottura veloce

- 1) In stato di attesa, premi "  " per avviare la cottura con il 100% di potenza per 30 secondi; ogni pressione aggiunta aumenta il tempo di cottura di 30 secondi fino ad arrivare a 95 minuti.
- 2) In modalità microonde, grill, cottura combinata o scongelamento a tempo, ogni pressione di "  " può aumentare il tempo di cottura di 30 secondi.
- 3) Negli stati di menu automatico e scongelamento a peso, il tempo di cottura non può essere aumentato premendo "  ".
- 4) In stato di attesa, ruota "  " verso sinistra per impostare il tempo di cottura con il 100% della potenza del microonde, quindi premi "  " per avviare la cottura.

7. Scongelo a peso

- 1) Premi "  " una volta e il forno visualizzerà "100".
- 2) Ruota "  " per selezionare il peso dell'alimento da 100 a 2000 g.
- 3) Premi "  " per avviare lo scongelamento.

Nota: Quando il tempo di scongelamento è a metà, il forno emetterà due segnali acustici.

Per ottenere migliori risultati di scongelamento, capovolgici il cibo, chiudi lo sportello e premi "  " per continuare la cottura. Se ciò non viene fatto il forno continuerà comunque a cucinare.



3/UTILIZZO DELL'APPARECCHIO

8. Scongelamento a tempo

- 1) Premi due volte "❄️" e il forno visualizzerà "0:30".
- 2) Ruota "👉" per selezionare il tempo di scongelamento. Il tempo MASSIMO è 95 minuti.
- 3) Premi "▶️+30S" per avviare lo scongelamento.

La potenza di scongelamento predefinita è P30. Non può essere modificata.

9. Menù automatico

- 1) In stato di attesa, gira a destra "👉" per scegliere il menu e verranno visualizzati da "A1" a "A8".
- 2) Premi "▶️+30S" per confermare.
- 3) Ruota "👉" per scegliere il peso predefinito come grafico del menu.
- 4) Premi "▶️+30S" per iniziare la cottura.

Il grafico del menù:





Menù	Peso	Schermo
A1 Pizza	200 g	200
	400 g	400
A2 Carne	250 g	250
	350 g	350
	450 g	450
A3 Verdure	200 g	200
	300 g	300
	400 g	400
A4 Pasta	50 g (con 450 g di acqua fredda)	50
	100 g (con 800 g di acqua fredda)	100
A5 Patata	200 g	200
	400 g	400
	600 g	600





3/UTILIZZO DELL'APPARECCHIO

A6 Pesce	250 g	250
	350 g	350
	450 g	450
A7 Bevanda	1 (120 ml)	120
	2 (240 ml)	240
	3 (360 ml)	360
A8 Popcorn	50 g	50
	100 g	100

Esempio: Se desideri utilizzare il menu automatico per cuocere il pesce per 250 g.



- 1) In stato di attesa, gira a destra "  " per scegliere il menu, finché non viene visualizzato "A6".
- 2) Premi "  " per confermare.
- 3) Ruota "  " per selezionare il peso del pesce finché non viene visualizzato "250".
- 4) Premi "  " per iniziare la cottura.

10. Funzione blocco bambini

Blocco: Nello stato di attesa, premi "  " per 3 secondi: sentirai un lungo segnale acustico che indica l'ingresso nello stato di blocco bambini. Lo schermo visualizzerà "  ".

Blocco uscita: Nello stato di blocco, premi "  " per 3 secondi, verrà emesso un lungo segnale acustico che indica lo sblocco.



11. Funzione investigativa

- 1) Negli stati di cottura a microonde, grill e combinata, premi "  ", l'attuale potenza sarà visualizzata per 3 secondi. Dopo 3 secondi, il forno tornerà allo stato precedente;
- 2) In stato di cottura, premi "  " per vedere l'ora, che sarà visualizzata per 3 secondi. Dopo 3 secondi, il forno tornerà allo stato precedente.



3/UTILIZZO DELL'APPARECCHIO

12. Specifica

- 1) Il cicalino suonerà una volta quando si gira "  ";
- 2) "  " deve essere premuto per continuare la cottura se la porta viene aperta durante la cottura;
- 3) Una volta impostato il programma di cottura, se non si preme "  " entro 1 minuto sarà visualizzata l'ora corrente. L'impostazione verrà annullata.
- 4) Il cicalino suona una volta con una pressione efficiente, altrimenti non suonerà.
- 5) Il cicalino suonerà cinque volte per ricordarti quando la cottura è terminata.



4/Risoluzione dei problemi

Normale	
Il forno a microonde interferisce con la ricezione TV	La ricezione radio e TV può essere disturbata durante il funzionamento del forno a microonde. È simile all'interferenza di piccoli elettrodomestici, come frullatore, aspirapolvere e ventilatore elettrico. Ciò è normale.
Luce soffusa nel forno	Nella cottura a microonde a bassa potenza la luce del forno può attenuarsi. Ciò è normale.
Accumulo di vapore sullo sportello, aria calda emessa dalle prese d'aria	Durante la cottura gli alimenti possono emettere vapore. La maggior parte uscirà dalle prese d'aria. Una parte tuttavia può accumularsi in posti freddi, come lo sportello del forno. Ciò è normale.
Il forno si è avviato accidentalmente senza alimenti all'interno.	È vietato avviare l'apparecchio se non vi è presente cibo all'interno. Ciò è molto pericoloso.

Problema	Possibile causa	Soluzione
Il forno non si avvia.	1. Cavo di alimentazione non inserito saldamente.	Scollega. Ricollega dopo 10 secondi.
	2. Il fusibile salta o scatta il salvavita.	Sostituisci il fusibile o ripristinare il salvavita (riparato da personale professionale della nostra azienda)
	3. Problemi con la presa elettrica.	Testa la presa di corrente con altri apparecchi elettrici.
Il forno non riscalda.	4. Lo sportello non è chiuso correttamente.	Chiudi bene lo sportello.



Il base alla direttiva sui rifiuti di apparecchiature elettriche ed elettroniche (RAEE), i RAEE devono essere raccolti e trattati separatamente. Qualora in futuro fosse necessario smaltire questo prodotto, NON smaltirlo con i rifiuti domestici. Portare questo prodotto in un punto di raccolta RAEE, se disponibile.

FR

CS

DA

DE

EL

EN

ES

FI

IT

NL

NO

PL

PT

SK

SV

Brandt



GEBRUIKSAANWIJZING NL

MAGNETRON

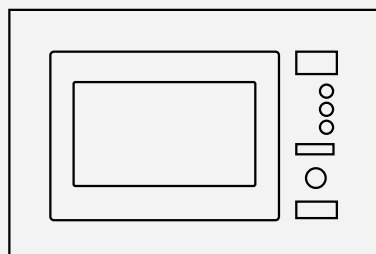

BMG2508B

Beste klant,

U heeft zojuist een **BRANDT**-product aangeschaft en wij willen u daarvoor bedanken.

Wij hebben dit product ontworpen en gemaakt met u, uw levensstijl en uw eisen in gedachten, zodat het aan uw verwachtingen voldoet. Wij hebben er onze knowhow, onze innovatieve geest en de passie die ons al meer dan 60 jaar leidt aan gewijd.

Om ervoor te zorgen dat onze producten zo goed mogelijk aan uw eisen voldoen, staat onze afdeling Customer Relations tot uw beschikking, om al uw vragen te beantwoorden en naar al uw suggesties te luisteren.

Bezoek onze website www.brandt.com waar u onze laatste innovaties vindt, evenals nuttige en aanvullende informatie.

BRANDT is u elke dag graag van dienst en hoopt dat u het maximale uit uw aankoop haalt.

<https://brandt.com/>



Belangrijk: Lees deze gebruiksaanwijzing zorgvuldig door voordat u uw apparaat in gebruik neemt, zodat u sneller vertrouwd raakt met de werking ervan.



1/MEDEDELINGEN AAN DE GEBRUIKER.....	4
BELANGRIJKE VEILIGHEIDSinSTRUCTIES	5
REINIGING	10
KEUKENGEREI	10
Materialen die u in de magnetron kunt gebruiken	12
Te vermijden materialen in de magnetron	13
2/INSTALLATIE	14
UW OVEN INSTELLEN.....	14
Installatie en aansluiting	15
3/GEbruIK VAN HET APPARAAT	19
Bedieningsinstructies	20
1. Klokinstelling.....	20
2. Magnetronkoken	20
3. Grillkoken	21
4. Combikoken	21
5. Keukentimer	22
6. Snel koken.....	22
7. Ontdooien op gewicht.....	22
8. Ontdooien op tijd	23
9. Automatisch menu.....	23
10. Blokkeerfunctie voor kinderen	24
11. Onderzoeksfunctie	24
12. Specificatie.....	25
4/Probleemoplossing	26



VOORZORGSMAATREGELEN OM MOGELIJKE BLOOTSTELLING AAN BUITENSPORIGE MICROGOLFENERGIE TE VOORKOMEN

- Probeer deze oven niet te bedienen met de deur open, aangezien dit kan leiden tot schadelijke blootstelling aan magnetronenergie. Het is belangrijk dat u de veiligheidsvergrendelingen niet verbreekt of manipuleert.
- Plaats geen voorwerpen tussen de voorkant van de oven en de deur en laat geen vuil of reinigingsresten achter op de afsluitende oppervlakken.



WAARSCHUWING:

Als de deur of de deurafdichtingen beschadigd zijn, mag de oven niet worden gebruikt totdat deze door een bevoegd persoon is gerepareerd.

ADDENDUM

Als het apparaat niet goed schoon wordt gehouden, kan het oppervlak ervan worden aangetast en de levensduur van het apparaat worden beïnvloed, wat tot een gevaarlijke situatie kan leiden.

Specificaties

Model:	BMG2508B
Nominale spanning:	230V~50Hz
Nominaal ingangsvermogen (magnetron):	1250W
Nominaal uitgangsvermogen (magnetron):	800W
Nominaal ingangsvermogen (grill):	1000W



BELANGRIJKE VEILIGHEIDSLINSTRUCTIES



WAARSCHUWING

Om het risico van brand, elektrische schokken, persoonlijk letsel of blootstelling aan buitensporige energie van de magnetron bij het gebruik van uw apparaat te verminderen, dient u elementaire voorzorgsmaatregelen te nemen, waaronder de volgende:

– Lees en volg de specifieke: "VOORZORGSMATREGELEN

OM MOGELIJKE

BLOOTSTELLING AAN

OVERMATIGE

MAGNETRONENERGIE TE

VERMIJDEN".

– Dit apparaat kan worden gebruikt door kinderen vanaf 8 jaar en personen met beperkte lichamelijke, zintuiglijke of geestelijke vermogens of met gebrek aan ervaring en kennis, indien zij onder toezicht staan of instructie hebben gekregen over het veilige gebruik van het apparaat en de gevaren ervan begrijpen. Kinderen mogen niet met het apparaat spelen.

Reiniging en

gebruikersonderhoud mogen niet door kinderen worden verricht, tenzij zij ouder zijn dan 8 jaar en onder toezicht staan. Kinderen jonger dan 8 jaar moeten uit de buurt worden gehouden, tenzij zij voortdurend onder toezicht staan.

– Houd het apparaat en het snoer buiten het bereik van kinderen jonger dan 8 jaar.

– Als het netsnoer beschadigd is, moet het door de fabrikant, zijn serviceagent of gelijk gekwalificeerde personen worden vervangen om gevaar te voorkomen. (Voor apparaat met type Y-bevestiging)



WAARSCHUWING: Zorg ervoor dat het apparaat is uitgeschakeld voordat u de lamp vervangt, om de mogelijkheid van een elektrische schok te voorkomen.



1/MEDEDELINGEN AAN DE GEBRUIKER



WAARSCHUWING:

Het is gevaarlijk voor iemand anders dan een bevoegd persoon om onderhouds- of reparatiewerkzaamheden uit te voeren waarbij een afdekking wordt verwijderd die bescherming biedt tegen blootstelling aan magnetronenergie.



WAARSCHUWING:

Vloeistoffen en andere voedingsmiddelen mogen niet worden verhit in afgesloten verpakkingen, aangezien deze kunnen exploderen.

- Houd bij het opwarmen van voedsel in plastic of papieren verpakkingen de oven in de gaten in verband met de mogelijkheid van ontbranding.
- Gebruik alleen keukengerei dat geschikt is voor gebruik in de magnetron.
- Schakel bij rookontwikkeling het apparaat uit of trek de stekker uit het stopcontact en houd de deur gesloten om eventuele vlammen te smoren.

– Het verwarmen van dranken in de magnetron kan leiden tot vertraagd uitbarstend koken, en daarom is voorzichtigheid geboden bij het hanteren van de verpakking.

– De inhoud van zuigflessen en potjes babyvoeding moet vóór consumptie worden geroerd of geschud en de temperatuur moet worden gecontroleerd om brandwonden te voorkomen.

– Eieren in de schaal en hele hardgekookte eieren mogen niet in de magnetron worden verwarmd, omdat ze kunnen exploderen, zelfs nadat de magnetronverwarming is beëindigd.

– De oven moet regelmatig worden schoongemaakt en voedselresten moeten worden verwijderd.

– Als de oven niet schoon wordt gehouden, kan dit leiden tot aantasting van het oppervlak, wat de levensduur van het apparaat negatief kan beïnvloeden en mogelijk tot een gevaarlijke situatie kan leiden.



1/MEDEDELINGEN AAN DE GEBRUIKER

- Gebruik alleen de voor deze oven aanbevolen temperatuursonde (voor ovens die voorzien zijn van een mogelijkheid om een temperatuursonde te gebruiken)
- De magnetronoven moet worden gebruikt met de decoratieve deur open. (Voor ovens met een decoratieve deur.)
- Dit apparaat is bedoeld voor gebruik in huishoudelijke en soortgelijke toepassingen zoals:
 - personeelskeukens in winkels, kantoren en andere werkomgevingen;
 - door klanten in hotels, motels en andere residentiële omgevingen;
 - boerderijen;
 - bed and breakfast-achtige omgevingen.
- De magnetron is bedoeld voor het verwarmen van voedsel en dranken. Het drogen van voedsel of kleding en het verwarmen van warmtekussens, pantoffels, sponzen, vochtige doeken en dergelijke kan leiden tot gevaar voor letsel, ontsteking of brand.

- Metalen verpakkingen voor voedsel en dranken zijn niet toegestaan tijdens het koken in de magnetron.
- Het apparaat mag niet met een stoomreiniger worden gereinigd.
- Er moet op worden gelet dat het draaiplateau niet wordt verplaatst wanneer verpakkingen uit het apparaat worden gehaald. (Voor vaste toestellen en inbouwtoestellen die gelijk of hoger dan 900 mm boven de vloer worden gebruikt en met losse draaiplateaus. Dit geldt echter niet voor apparaten met een horizontale onderste scharnierende deur)
- De magnetron is bedoeld om te worden ingebouwd.
- Het oppervlak van een opberglade kan heet worden.



WAARSCHUWING: Het apparaat en de toegankelijke onderdelen ervan worden tijdens het gebruik heet. Voorkom dat u de verwarmingselementen aanraakt. Kinderen jonger dan 8 jaar moeten uit de buurt worden gehouden, tenzij ze voortdurend onder toezicht staan.



1/MEDEDELINGEN AAN DE GEBRUIKER

– Tijdens het gebruik wordt het apparaat heet. Voorkom dat u de verwarmingselementen in de oven aanraakt.



WAARSCHUWING:

Bereikbare onderdelen kunnen tijdens het gebruik heet worden. Jonge kinderen moeten uit de buurt worden gehouden.

– Het apparaat mag niet achter een decoratieve deur worden geïnstalleerd om oververhitting te voorkomen. (Dit geldt niet voor toestellen met een decoratieve deur.)



WAARSCHUWING:

Wanneer het apparaat in de combinatiestand wordt gebruikt, mogen kinderen de oven vanwege de ontstane temperaturen alleen onder toezicht van volwassenen gebruiken.

– Gebruik geen agressieve schuurmiddelen of scherpe metalen schrapers om het glas van de ovendeur te reinigen, aangezien deze krassen kunnen maken op het oppervlak, waardoor het glas kan versplinteren.

ZORGVULDIG LEZEN EN BEWAREN VOOR TOEKOMSTIG GEBRUIK



Het risico van letsel aan personen te verminderen Aardingsinstallatie



GEVAAR

Gevaar voor elektrische schokken. Aanraking van sommige interne onderdelen kan ernstig persoonlijk letsel of de dood tot gevolg hebben. Haal dit apparaat niet uit elkaar.



WAARSCHUWING

Gevaar van elektrische schokken. Verkeerd gebruik van de aarding kan leiden tot elektrische schokken. Steek de stekker niet in het stopcontact voordat het apparaat correct is geïnstalleerd en geaard.

Dit apparaat moet worden geaard. In het geval van een elektrische kortsluiting vermindert aarding het risico van elektrische schokken door de elektrische stroom te laten ontsnappen. Dit apparaat is voorzien van een snoer met een aardedraad met een geaarde stekker.

De stekker moet in een correct geïnstalleerd en geaard stopcontact worden gestoken. Raadpleeg een gekwalificeerde elektricien of onderhoudsmonteur als u de aardingsinstructies niet volledig begrijpt of als u twijfelt of het apparaat correct is geaard. Als het nodig is een verlengsnoer te gebruiken, gebruik dan alleen een 3-draads verlengsnoer.

1. Er is een kort netsnoer voorzien om de risico's te beperken die voortvloeien uit het verstrikt raken in of het struikelen over een langer snoer.
2. Als een lang snoer of verlengsnoer wordt gebruikt:
 - 1) Het aangegeven elektrische vermogen van het snoer of het verlengsnoer moet minstens even groot zijn als het elektrische vermogen van het apparaat.



1/MEDEDELINGEN AAN DE GEBRUIKER

- 2) Het verlengsnoer moet een geaard 3-aderig snoer zijn.
- 3) Het lange snoer moet zo worden gelegd dat het niet over het aanrecht of het tafelblad hangt en dat kinderen er niet aan kunnen trekken of er per ongeluk over kunnen struikelen.

REINIGEN

Vergeet niet de stekker uit het stopcontact te halen.

1. Maak de ovenholte na gebruik schoon met een licht vochtige doek.
2. Reinig de accessoires op de gebruikelijke manier in met water en zeep.
3. Het deurframe en de afdichting en de aangrenzende onderdelen moeten zorgvuldig met een vochtige doek worden gereinigd als ze vuil zijn.
4. Gebruik geen agressieve schuurmiddelen of scherpe metalen schrapers om het glas van de ovendeur te reinigen, aangezien deze krassen kunnen maken op het oppervlak, waardoor het glas kan versplinteren.

5. Reinigingstip -- Voor een gemakkelijkere reiniging van de wanden van de holte die het gekookte voedsel kan raken: Doe een halve citroen in een kom, voeg 300ml (1/2 pint) water toe en verwarm 10 minuten op 100% magnetronvermogen. Veeg de oven schoon met een zachte, droge doek.

KEUKENGEREI

VOORZICHTIG

Gevaar voor persoonlijk letsel
Het is gevaarlijk voor iemand anders dan een bevoegd persoon om onderhouds- of reparatiewerkzaamheden uit te voeren waarbij een afdekking wordt verwijderd die bescherming biedt tegen blootstelling aan magnetronenergie.

Zie de instructies bij "Materialen die u in de magnetron kunt gebruiken of die u moet vermijden in de magnetron"
Er kunnen bepaalde niet-metalen gebruiksvoorwerpen zijn die



1/MEDEDELINGEN AAN DE GEBRUIKER

niet veilig zijn voor gebruik in de magnetron. Bij twijfel kunt u het desbetreffende keukengerei testen volgens onderstaande procedure.

Keukengereitest:

1. Vul een magnetronbestendige bak met 1 kopje koud water (250 ml) samen met het desbetreffende keukengerei.
2. Kook op maximaal vermogen gedurende 1 minuut.
3. Voel voorzichtig aan het keukengerei. Als het lege keukengerei warm is, gebruik het dan niet voor de magnetron.
4. Niet langer dan 1 minuut koken.



1/MEDEDELINGEN AAN DE GEBRUIKER

Materialen die u in de magnetron kunt gebruiken

Keukengerei	Opmerkingen
Bruiningsschaal	Volg de instructies van de fabrikant. De bodem van de bruiningsschaal moet minstens 5 mm boven het draaiplateau liggen. Bij onjuist gebruik kan het draaiplateau breken.
Servies	Alleen geschikt voor de magnetron. Volg de instructies van de fabrikant. Gebruik geen gebarsten of geschilferde borden.
Glazen potten	Verwijder altijd het deksel. Alleen gebruiken om voedsel op te warmen tot het net warm is. De meeste glazen potten zijn niet hittebestendig en kunnen breken.
Glaswerk	Alleen hittebestendig ovensglaswerk. Zorg ervoor dat er geen metalen randen zijn. Gebruik geen gebarsten of geschilferd serviesgoed.
Ovenkookzakken	Volg de instructies van de fabrikant. Niet sluiten met metalen band. Maak spleten om stoom te laten ontsnappen.
Papieren borden en bekens	Alleen gebruiken voor kortstondig koken/opwarmen. Laat de oven niet onbeheerd achter tijdens het koken.
Papieren handdoeken	Gebruik om voedsel te bedekken om het opnieuw op te warmen en vet te absorberen. Alleen onder toezicht gebruiken voor kortstondig koken.
Perkamentpapier	Gebruik als deksel om spatten te voorkomen of als omslagdoek om te stomen.
Plastic	Alleen geschikt voor de magnetron. Volg de instructies van de fabrikant. Moet het label "magnetronbestendig" dragen. Sommige plastic verpakkingen worden zacht als het voedsel erin heet wordt. "Kookzakken" en goed gesloten plastic zakken moeten worden ingesneden, doorboord of ontvlucht zoals aangegeven op de verpakking.
Plasticfolie	Alleen geschikt voor de magnetron. Gebruik om voedsel af te dekken tijdens het koken om het vocht vast te houden. Laat plasticfolie het voedsel niet aanraken.
Thermometers	Alleen geschikt voor de magnetron (vlees- en snoepthermometers).
Waspapier	Gebruik als deksel om spatten te voorkomen en vocht vast te houden.



1/MEDEDELINGEN AAN DE GEBRUIKER

Te vermijden materialen in de magnetron

Keukengerei	Opmerkingen
Aluminium blad	Kan vonken veroorzaken. Breng het voedsel over in een magnetronbestendige schaal.
Voedselverpakking met metalen handvat	Kan vonken veroorzaken. Breng het voedsel over in een magnetronbestendige schaal.
Keukengerei van metaal of met metaal bekleed	Metaal beschermt het voedsel tegen magnetronenergie. Metalen randen kunnen vonken veroorzaken.
Metalen schroefbandjes	Kan vonken veroorzaken en brand in de oven.
Papieren zakken	Kan brand veroorzaken in de oven.
Plastic schuim	Kunststofschuim kan smelten of de vloeistof binnenin besmetten wanneer het aan hoge temperaturen wordt blootgesteld.
Hout	Hout droogt uit bij gebruik in de magnetron en kan splijten of barsten.



2/INSTALLATIE

UW OVEN INSTELLEN

Namen van ovenonderdelen en accessoires

Verwijder de oven en alle materialen uit de doos en de ovenholte.

Uw oven wordt geleverd met de volgende accessoires:

Glasplaat	1
Draaiplateau	1
Gebruiksaanwijzing	1

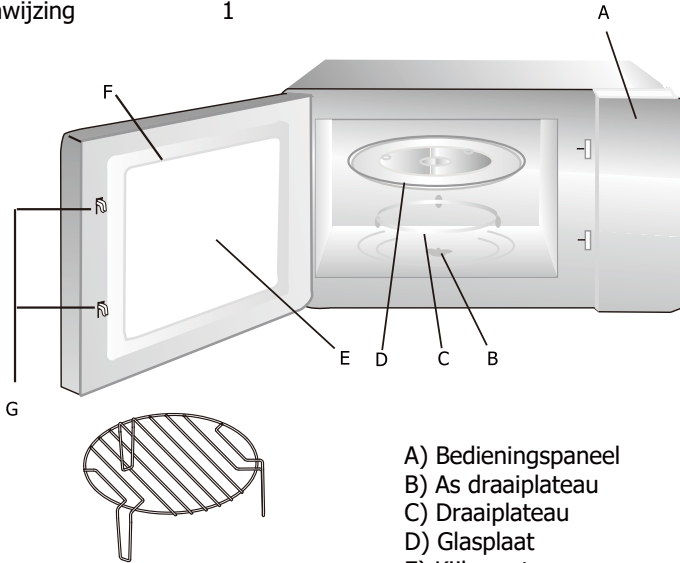

- A) Bedieningspaneel
- B) As draaiplateau
- C) Draaiplateau
- D) Glasplaat
- E) Kijkvenster
- F) Deurconstructie
- G) Veiligheidsvergrendelingsysteem

Grillrooster (kan niet worden gebruikt in de magnetronfunctie en moet op de glasplaat worden geplaatst)

Installatie draaiplateau

Naaf (onderzijde)

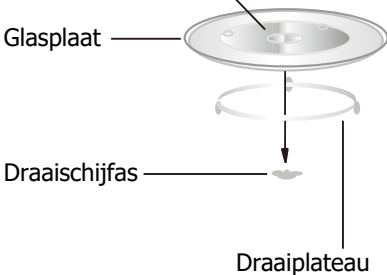

- a. Plaats de glasplaat nooit ondersteboven. De glasplaat mag nooit worden beperkt.
- b. Zowel de glasplaat als het draaiplateau moeten altijd worden gebruikt tijdens het koken.
- c. Alle voedsel en voedselverpakkingen worden altijd op de glasplaat geplaatst voor het koken.
- d. Als de glasplaat of het draaiplateau barst of breekt, neem dan contact op met het dichtstbijzijnde erkende servicecentrum.



2/INSTALLATIE

Installatie en aansluiting



1. Dit apparaat is uitsluitend bestemd voor huishoudelijk gebruik.
2. Deze oven is uitsluitend bedoeld voor inbouw. Hij is niet bedoeld voor gebruik op een aanrecht of in een kast.
3. Neem de speciale installatie-instructies in acht.
4. Het apparaat kan worden geïnstalleerd in een 60 cm brede wandkast.
5. Het apparaat is voorzien van een stekker en mag alleen worden aangesloten op een correct geïnstalleerd geaard stopcontact.
6. De netspanning moet overeenkomen met de op het typeplaatje aangegeven spanning.
7. De installatie van het stopcontact en het vervangen van de aansluitkabel mag alleen gebeuren door een erkend elektricien. Als de stekker na de installatie niet meer toegankelijk is, moet aan de installatiezijde een alpolige ontkoppeling aanwezig zijn met een contactopening van minstens 3 mm.
8. Adapters, meerwegstrips en verlengsnoeren mogen niet worden gebruikt. Overbelasting kan leiden tot brandgevaar.

Het toegankelijke oppervlak kan tijdens het gebruik heet zijn.



Installatie-instructies

Lees de handleiding zorgvuldig voor de installatie

- STELSCHROEF A 
- SCHROEF B 
- TRIM-KIT PLASTIC AFDEKKING 

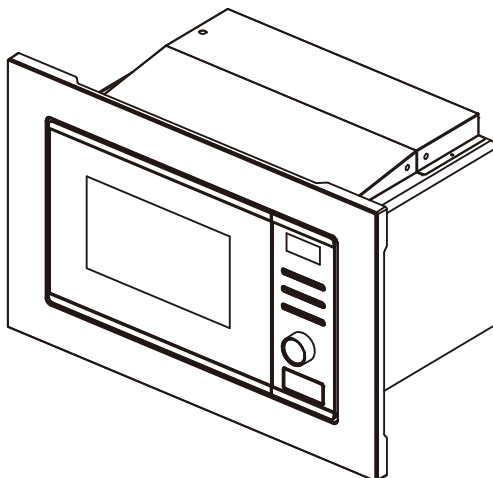



2/INSTALLATIE

Let op Elektrische aansluiting

De oven is voorzien van een stekker en mag alleen worden aangesloten op een correct geïnstalleerd geaard stopcontact. Volgens de geldende voorschriften mag het stopcontact alleen worden geïnstalleerd en de aansluitkabel alleen worden vervangen door een gekwalificeerde electricien.

Als de stekker na de installatie niet meer bereikbaar is, moet aan de installatiezijde een alpolige scheidingschakelaar aanwezig zijn met een contactopening van ten minste 3 mm.

A. Ingebouwd hang- en sluitwerk

De inbouwkast mag geen achterwand achter het apparaat hebben.

De minimale installatiehoogte is 85 cm.

Bedek de ventilatiesleuven en luchtinlaatpunten niet.

1.

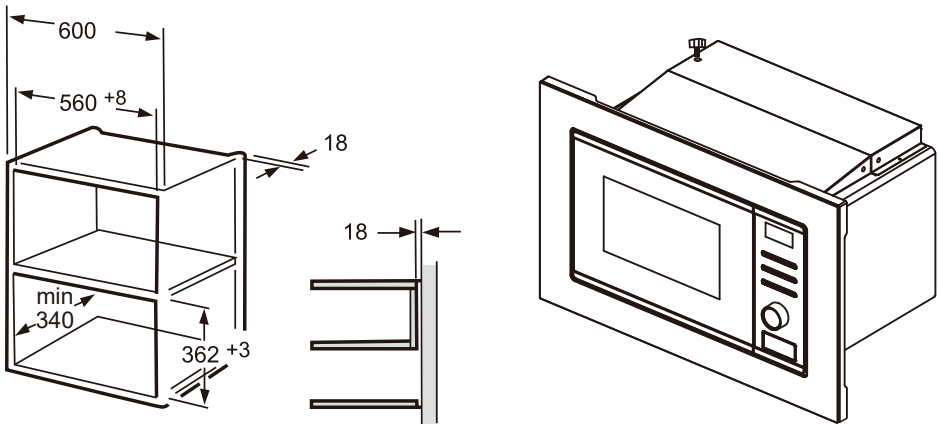



2/INSTALLATIE

2.

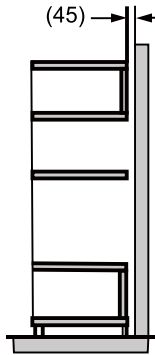
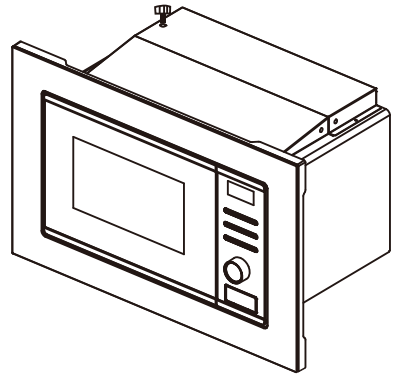
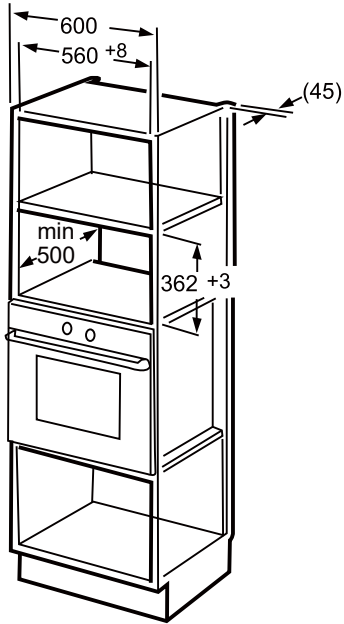

B. De oven installeren

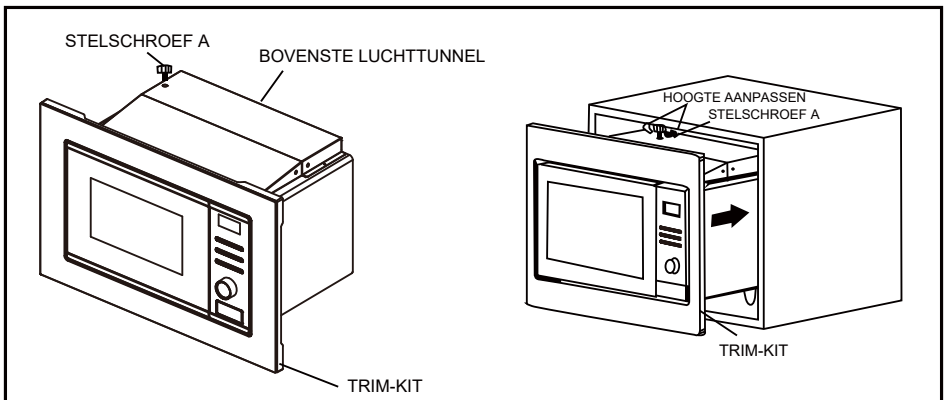



2/INSTALLATIE

1. Bevestig STELSCHROEF A op de BOVENSTE LUCHTTUNNEL van de oven, en installeer vervolgens de oven in de kast.
 - Pas de hoogte van de STELSCHROEF A zodanig aan dat er 1 mm ruimte overblijft tussen STELSCHROEF A en het bovenvlak van de kast.
 - Het netsnoer niet beknellen of knikken.
 - Zorg ervoor dat de oven in het midden van de kast wordt geïnstalleerd.

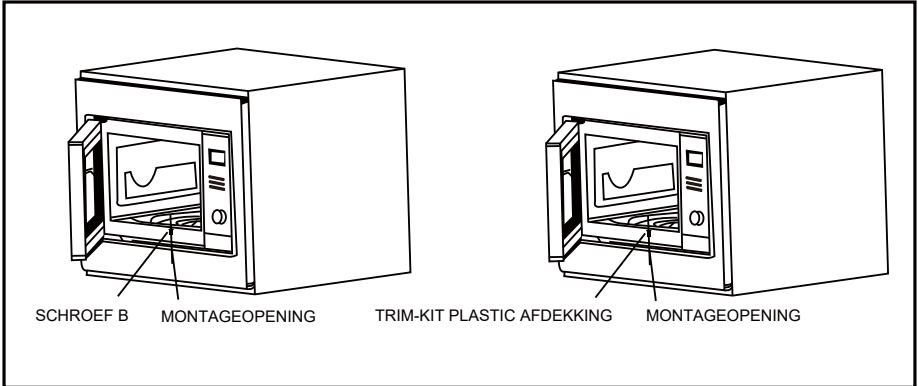

2. Open de deur; bevestig de oven aan de kast met SCHROEF B in het INSTALLATIEGAT van de TRIM KIT. Bevestig vervolgens de PLASTIC AFDEKKING van de TRIM-KIT op de MONTAGEOPENING.



3/GEBRUIK VAN HET APPARAAT

Bedieningspaneel

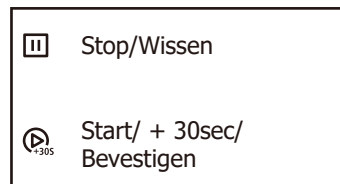
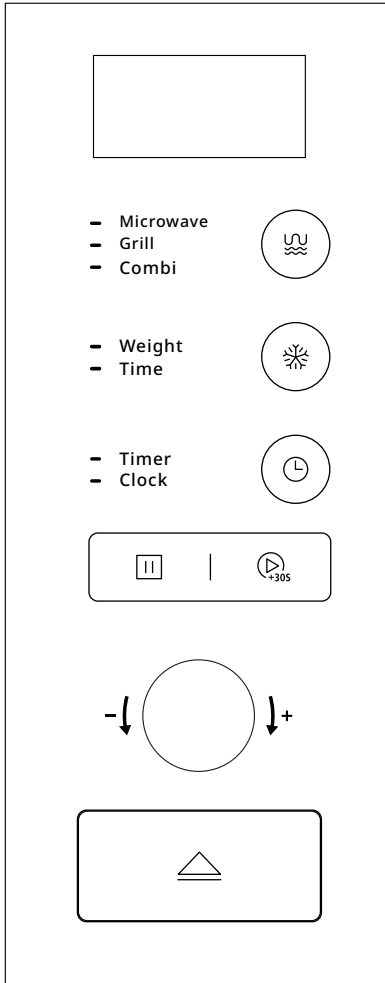







3/GEBRUIK VAN HET APPARAAT

Bedieningsinstructies

1. Klokinstelling





Wanneer de magnetronoven onder stroom staat, verschijnt op het scherm "0:00", de zoemer gaat één keer over.

- 1) Druk tweemaal op "", de uren cijfers knipperen.
- 2) Draai aan " " om de uren cijfers in te stellen, de ingevoerde tijd moet binnen 0-23 liggen.
- 3) Druk op "", de minutencijfers knipperen.
- 4) Draai " " om de minuten in te stellen, de ingevoerde tijd moet binnen 0-59 liggen.
- 5) Druk op " " om het instellen van de klok te voltooien. ":" zal knipperen en de tijd zal oplichten.





Opmerking: 1) Als de klok niet is ingesteld, werkt hij niet als hij wordt aangezet.

- 2) Als u tijdens het instellen van de klok op " " drukt gaat de oven automatisch terug naar de vorige status.

2. Magnetronkoken

- 1) Druk eenmaal op "", op het scherm verschijnt "P100". Draai " " naar rechts om het gewenste vermogen te kiezen, en "P100", "P10", "P30", "P50" of "P80" worden achtereenvolgens weergegeven.
- 2) Druk op " " om te bevestigen, en draai aan " " om de kooktijd in te stellen van 0:05 tot 95:00.
- 3) Druk nogmaals op " " om het koken te starten.

Voorbeeld: Als u 80% magnetronvermogen wilt gebruiken om 20 minuten te koken, kunt u de oven als volgt bedienen.

- 1) Druk eenmaal op "", het scherm toont "P100".
- 2) Draai " " om 80% magnetronvermogen te kiezen.
- 3) Druk op " " om te bevestigen en het scherm toont "P80".
- 4) Draai aan " " om de kooktijd aan te passen tot de oven "20:00" weergeeft.
- 5) Druk op " " om het koken te starten.



Opmerking: de stapgrootheden voor de aanpassingstijd van de codeerschakelaar zijn als volgt:

- 0---1 min: 5 seconden
- 1---5 min: 10 seconden
- 5---10 min: 30 seconden
- 10---30 min: 1 minuut
- 30---95 min: 5 minuten



3/GEBRUIK VAN HET APPARAAT

3. Grillkoken





- 1) Druk tweemaal op "  ", het scherm toont "0:30".
- 2) Draai "  " om de kooktijd in te stellen van 0:05 tot 95:00.
- 3) Druk nogmaals op "  " om het koken te starten.

Opmerking: Wanneer de griltijd halverwege is, geeft de oven twee keer een geluidssignaal.





Voor beter grillresultaten moet u het voedsel omdraaien, de deur sluiten en vervolgens op "  " drukken om verder te gaan met koken.

Als u geen actie onderneemt, gaat de oven toch door met koken.

4. Combinatiekoken

- 1) Druk driemaal op "  ", het scherm zal "C-1" tonen, draai aan "  " om het vermogen "C-1" of "C-2" te kiezen.
- 2) Druk vervolgens op "  " om te bevestigen, en draai aan "  " om de kooktijd in te stellen van 0:05 tot 95:00. Druk nogmaals op "  " om het koken te starten.

Voorbeeld: Als u 55% magnetronvermogen en 45% grillvermogen (C-1) wilt gebruiken om 10 minuten te koken, kunt u de oven als volgt bedienen.



- 1) Druk driemaal op "  ", het scherm toont "C-1".
- 2) Druk op "  " om te bevestigen en het scherm toont "0:30".
- 3) Draai aan "  " om de kooktijd aan te passen tot de oven "10:00" weergeeft.
- 4) Druk op "  " om het koken te starten

Functie	Display	Magnetronvermogen	Grillvermogen
Combi.1	C-1	55%	45%
Combi.2	C-2	36%	64%



3/GEBRUIK VAN HET APPARAAT

5. Keukentimer





- 1) Druk eenmaal op "  ", en het scherm toont 00:00.
- 2) Draai aan "  " om de timertijd te selecteren. (De maximale kooktijd is 95 minuten).
- 3) Druk op "  " om de instelling te bevestigen.
- 4) Wanneer de keukentijd is bereikt, gaat de zoemer 5 keer over.

Als de klok is ingesteld (24-uurssysteem), toont het scherm de huidige tijd.



Opmerking: De keukentimer is anders dan het 24-uurssysteem.

De keukentimer is een timer.

6. Snelkoken

- 1) In de wachtstand, druk op "  " om 30 seconden lang met 100% vermogen te koken; bij elke volgende druk wordt de kooktijd met 30 seconden verlengd tot 95 minuten.
- 2) Bij magnetron, grill, combinatie koken of tijd-ontdooien, kan elke druk op "  " de kooktijd met 30 seconden verlengen.
- 3) In de standen automatisch menu en ontdooien op gewicht kan de kooktijd niet worden verlengd door op "  " te drukken.
- 4) Draai in de wachtstand "  " naar links om de kooktijd in te stellen met 100% magnetronvermogen en druk vervolgens op "  " om het koken te starten.

7. Ontdooien op gewicht

- 1) Druk eenmaal op "  ", en de oven toont "100".
- 2) Draai "  " om het gewicht van het voedsel te selecteren van 100 tot 2000 g.
- 3) Druk op "  " om het ontdooien te starten.

Opmerking: Wanneer de ontdooitijd halverwege is, geeft de oven twee keer een geluidssignaal.



Voor een beter ontdooieresultaat moet u het voedsel omdraaien, de deur sluiten en vervolgens op "  " drukken om verder te gaan met koken.

Als u geen actie onderneemt, gaat de oven toch door met koken.







3/GEBRUIK VAN HET APPARAAT

8. Ontdooien op tijd

- 1) Druk tweemaal op " , en de oven toont "0:30".
- 2) Draai aan " " om de ontdooitijd te selecteren. De MAX. tijd is 95 minuten.
- 3) Druk op "  " om het ontdooien te starten.

Het ontdooivermogen is P30. Het kan niet worden veranderd.

9. Automatisch menu

- 1) In de wachtstand, draai rechts " " om het menu te kiezen en "A1" tot "A8" worden weergegeven.
- 2) Druk op "  " om te bevestigen.
- 3) Draai aan " " om het standaard gewicht als menukaart te kiezen.
- 4) Druk op "  " om het koken te starten.

De menukaart:





Menu	Gewicht	Display
A1 Pizza	200 g	200
	400 g	400
A2 Vlees	250 g	250
	350 g	350
	450 g	450
A3 Groente	200 g	200
	300 g	300
	400 g	400
A4 Pasta	50 g (met 450 g koud water)	50
	100 g (met 800 g koud water)	100
A5 Aardappel	200 g	200
	400 g	400
	600 g	600





3/GEBRUIK VAN HET APPARAAT

A6 Vis	250 g	250
	350 g	350
	450 g	450
A7 Drank	1 (120 ml)	120
	2 (240 ml)	240
	3 (360 ml)	360
A8 Popcorn	50 g	50
	100 g	100

Voorbeeld: Als u het automatische menu wilt gebruiken om 250g vis te koken.



- 1) In de wachtstand, draai rechts "  " om het menu te kiezen, tot "A6" verschijnt.
- 2) Druk op "  " om te bevestigen.
- 3) Draai "  " om het gewicht van de vis te selecteren tot "250" verschijnt.
- 4) Druk op "  " om het koken te starten.

10. Blokkeerfunctie voor kinderen

Vergrendeling: Druk in de wachtstand gedurende 3 seconden op "  ", er klinkt een lange pieptoon om aan te geven dat de kindervergrendeling is ingeschakeld. Op het scherm verschijnt "  ".

Vergrendeling opheffen: Druk in vergrendelde toestand gedurende 3 seconden op "  ", er klinkt een lange "piep" die aangeeft dat de vergrendeling is opgeheven.



11. Onderzoeksfunctie

- 1) In de standen voor magnetron, grill en combinatiekoken, drukt u op "  " en het huidige vermogen wordt dan gedurende 3 seconden weergegeven. Na 3 seconden keert de oven terug naar zijn oude toestand;
- 2) Druk in de kookstand op "  " om de tijd op te vragen en de tijd wordt 3 seconden lang weergegeven. Na 3 seconden keert de oven terug naar de oude stand.



3/GEBRUIK VAN HET APPARAAT

12. Specificatie

- 1) De zoemer zal eenmaal klinken wanneer u "  " draait;
- 2) "  " moet worden ingedrukt om het koken voort te zetten als de deur tijdens het koken wordt geopend;
- 3) Zodra het kookprogramma is ingesteld en "  " niet binnen 1 minuut wordt ingedrukt, wordt de huidige tijd weergegeven. De instelling wordt geannuleerd.
- 4) De zoemer klinkt eenmaal bij efficiënt drukken, bij inefficiënt drukken volgt geen reactie.
- 5) De zoemer klinkt vijf keer om u eraan te herinneren dat het koken klaar is.



4/Probleemoplossing

Normaal	
Magnetron stoort tv-ontvangst	Radio- en tv-ontvangst kunnen worden gestoord wanneer de magnetron werkt. Dit is vergelijkbaar met de storing van kleine elektrische apparaten, zoals een mixer, stofzuiger en elektrische ventilator. Dit is normaal.
Dim ovenlicht	Bij laag vermogen magnetron kan het ovenlicht zwak worden. Dat is normaal.
Stoom op de deur, hete lucht uit de ventilatieopeningen	Bij het koken kan stoom uit het voedsel komen. Het meeste komt uit de ventilatieopeningen. Maar wat stoom kan zich ophopen op een koele plaats zoals de ovendeur. Dat is normaal.
Oven startte per ongeluk zonder voedsel erin.	Het is verboden om te laten draaien zonder voedsel erin. Dit is erg gevaarlijk.

Problemen	Mogelijke oorzaak	Oplossing
Oven kan niet gestart worden.	1. Voedingskabel niet goed aangesloten.	Haal de stekker eruit. Sluit na 10 seconden weer aan.
	2. Zekering doorgebrand of stroomonderbreker werkt.	Vervang zekering of reset stroomonderbreker (gerepareerd door professioneel personeel van ons bedrijf)
	3. Problemen met het stopcontact.	Test het stopcontact met andere elektrische apparaten.
Oven verwarmt niet.	4. De deur is niet goed gesloten.	Sluit de deur goed.



Volgens de richtlijn betreffende afgedankte elektrische en elektronische apparatuur (AEEA) moet AEEA gescheiden worden ingezameld en verwerkt. Als u zich in de toekomst van dit product moet ontdoen, gooi het dan NIET bij het huishoudelijk afval. Stuur dit product naar AEEA-verzamelpunten waar deze beschikbaar zijn.

FR

CS

DA

DE

EL

EN

ES

FI

IT

NL

NO

PL

PT

SK

SV

Brandt



BRUKERINSTRUKSJONER NO

MIKROBØLGEOVN

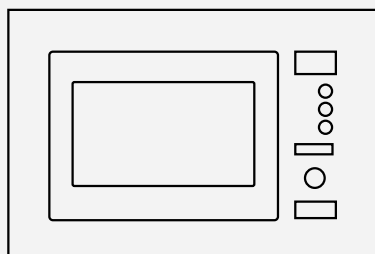

BMG2508B

Kjære kunde,

Du har nettopp kjøpt et **BRANDT**-produkt, og vi vil gjerne takke deg.

Vi har designet og laget dette produktet med tanke på deg, din livsstil og dine krav, slik at det oppfyller dine forventninger. Vi har viet vår kunnskap, vår innovative ånd og lidenskapen som har ledet oss i over 60 år.

I et forsøk på å sikre at produktene våre oppfyller dine krav på best mulig måte, står vår kunde-avdeling til din disposisjon for å svare på alle spørsmålene dine og lytte til alle forslagene dine.

Besøk nettstedet vårt **www.brandt.com** hvor du finner våre siste innovasjoner, samt nyttig og utfyllende informasjon.

BRANDT er glade for å hjelpe deg hver dag og håper du får mest mulig ut av kjøpet.

<https://brandt.com/>



Viktig: Før du bruker apparatet ditt, bør du lese denne brukerveiledningen nøye for å bli raskere kjent med betjeningen.



INNHold

1/MELDINGER TIL BRUKER	4
VIKTIGE SIKKERHETSINSTRUKSJONER	5
RENGJØRING.....	10
REDSKAP	10
Materialer du kan bruke i mikrobølgeovn.....	12
Materialer som skal unngås i mikrobølgeovn.....	13
2/INSTALLASJON	14
OPPSETT AV OVNEINSTRUKSJONER.....	14
Installasjon og tilkobling	15
3/BRUKE APPARATET	19
Bruksinstruksjoner.....	20
1. Klokkeinnstilling	20
2. Mikrobølgetilberedning.....	20
3. Grilltilberedning	21
4. Kombinasjonstilberedning	21
5. Kjøkkentidsur	22
6. Rask tilberedning.....	22
7. Tining etter vekt.....	22
8. Tining etter tid	23
9. Automeny	23
10. Sperrefunksjon for barn	24
11. Spørrefunksjon	24
12. Spesifikasjon	25
4/Feilsøking	26



FORHOLDSREGLER FOR Å UNNGÅ MULIG EKSPONERING FOR OVERDREVET MIKROBØLGEENERGI

- Ikke prøv å bruke denne ovnen med døren åpen siden dette kan føre til skadelig eksponering for mikrobølgeenergi. Det er viktig å ikke ødelegge eller tukle med sikkerhetslåsene.
- Ikke plasser noen gjenstander mellom ovnsfronten og døren eller la smuss eller rengjøringsrester samle seg på tetningsoverflater.



ADVARSEL:

Hvis døren eller dørpakningene er skadet, må ovnen ikke brukes før den er reparert av en kompetent person.

TILLEGG

Hvis apparatet ikke holdes i god renholdstilstand, kan overflaten bli forringet og påvirke levetiden til apparatet og føre til en farlig situasjon.

Spesifikasjoner

Modell:	BMG2508B
Nominell spenning:	230V~50Hz
Nominell inngangseffekt (mikrobølge):	1250W
Nominell utgangseffekt (mikrobølge):	800W
Nominell inngangseffekt (grill):	1000W



VIKTIGE SIKKERHETSINSTRUKSJONER



ADVARSEL

For å redusere risikoen for brann, elektrisk støt, personskade eller eksponering for overdreven mikrobølgeovnsenergi når du bruker apparatet, følg grunnleggende forholdsregler, inkludert følgende:

— Les og følg den spesifikke: "FORHOLDSREGLER FOR Å UNNGÅ MULIG EKSPONERING FOR OVERDREVEN MIKROBØLGEENERGI".

— Dette apparatet kan brukes av barn fra 8 år og oppover og personer med reduserte fysiske, sensoriske eller mentale evner eller mangel på erfaring og kunnskap hvis de har fått tilsyn eller instruksjoner om bruk av apparatet på en sikker måte og forstå farene involvert. Barn skal ikke leke med apparatet.

Rengjøring og brukervedlikehold skal ikke utføres av barn med mindre de er eldre enn 8 år og under tilsyn. Barn under 8 år skal holdes unna med mindre de er under kontinuerlig tilsyn.

— Hold apparatet og ledningen utilgjengelig for barn under 8 år.

— Hvis strømledningen er skadet, må den skiftes ut av produsenten, dennes serviceagent eller lignende kvalifiserte personer for å unngå fare. (For apparat med type Y-tilbehør)



ADVARSEL: Sørg for at apparatet er slått av før du skifter lampen for å unngå muligheten for elektrisk støt.



ADVARSEL: Det er farlig for andre enn en kompetent person å utføre service- eller



1/MELDINGER TIL BRUKER

reparasjonsoperasjoner som involverer fjerning av et deksel som gir beskyttelse mot eksponering for mikrobølgeenergi.



ADVARSEL: Væsker og annen mat må ikke varmes opp i forseglede beholdere, siden de kan eksplodere.

— Når du varmer opp mat i plast- eller papirbeholdere, hold øye med ovnen på grunn av muligheten for antennelse.

— Bruk kun redskaper som er egnet for bruk i mikrobølgeovner.

— Hvis det avgis røyk, slå av eller koble fra apparatet og hold døren lukket for å kvele eventuelle flammer.

— Mikrobølgeoppvarming av drikkevarer kan føre til forsinket eruptiv koking, derfor må man være forsiktig når man håndterer beholderen.

— Innholdet i tåteflasker og barnematglass skal røres eller ristes og temperaturen kontrolleres før inntak, for å unngå brannskader.

— Egg i skallet og hele hardkokte egg bør ikke varmes opp i mikrobølgeovner siden de kan eksplodere, selv etter at oppvarming i mikrobølgeovnen er avsluttet.

— Ovnen bør rengjøres regelmessig og eventuelle matrester fjernes.

— Unnlatelse av å holde ovnen ren kan føre til forringelse av overflaten som kan påvirke levetiden til apparatet negativt og muligens resultere i en farlig situasjon.

— Bruk kun temperatursensor som er anbefalt for denne ovnen (for ovner som er utstyrt med en funksjon for å bruke en temperaturfølede sensor.)



1/MELDINGER TIL BRUKER

— Mikrobølgeovnen må brukes med den dekorative døren åpen (for ovner med dekorativ dør.)

— Dette apparatet er ment å brukes i husholdnings- og lignende applikasjoner som:

- kjøkkenområder for ansatte i butikker, kontorer og andre arbeidsmiljøer;
- av kunder på hoteller, moteller og andre boligmiljøer;
- gårdshus;
- bed and breakfast-miljøer.

— Mikrobølgeovnen er beregnet for oppvarming av mat og drikke. Tørking av mat eller klær og oppvarming av varmeputer, tøfler, svamper, fuktig klut og lignende kan føre til fare for skade, antennelse eller brann.

— Metalliske beholdere for mat og drikke er ikke tillatt under tilberedning i mikrobølgeovn.

— Apparatet skal ikke rengjøres med en damprensers.

— Vær forsiktig så du ikke forskyver dreieskiven når du fjerner beholdere fra apparatet. (For faste apparater og innebygde apparater som brukes lik eller høyere enn 900 mm over gulvet og som har løse dreieskiver. Men dette gjelder ikke for apparater med horisontal bunnhengslet dør.)

— Mikrobølgeovnen er ment å brukes innebygd.

— Overflaten på en oppbevaringsskuff kan bli varm.



ADVARSEL: Apparatet og dets tilgjengelige deler blir varme under bruk. Vær forsiktig for å unngå å berøre varmeelementer. Barn under 8 år skal holdes unna med mindre de er under kontinuerlig tilsyn.



1/MELDINGER TIL BRUKER

— Under bruk blir apparatet varmt. Vær forsiktig for å unngå å berøre varmeelementene inne i ovnen.



ADVARSEL:

Tilgjengelige deler kan bli varme under bruk. Små barn bør holdes unna.

— Apparatet må ikke installeres bak en dekorativ dør for å unngå overoppheting. (Dette gjelder ikke for apparater med dekorativ dør.)



ADVARSEL: Når

apparatet brukes i kombinasjonsmodus, bør barn kun bruke ovnen under tilsyn av voksne på grunn av temperaturene som genereres.

— Ikke bruk sterke slipende rengjøringsmidler eller skarpe metallskrapere for å rengjøre ovnsdørens glass siden de kan ripe opp overflaten, noe som kan føre til at glasset knuses.

LES NØYE OG BEHOLD FOR FREMTIDIG REFERANSE



For å redusere risikoen for personskade ved jordingsinstallasjon



FARE

Fare for elektrisk støt
Berøring av noen av de interne komponentene kan forårsake alvorlig personskade eller død. Ikke demonter dette apparatet.



ADVARSEL

Fare for elektrisk støt
Feil bruk av jordingen kan resultere i elektrisk støt. Ikke koble til en stikkontakt før apparatet er riktig installert og jordnet.

Dette apparatet må være jordnet. I tilfelle en elektrisk kortslutning reduserer jording risikoen for elektrisk støt ved å gi en rømningsledning for den elektriske strømmen. Dette apparatet er utstyrt med en ledning som har en jordingskabel med en jordingsplugg.

Støpselet må kobles til en stikkontakt som er riktig installert og jordnet. Rådfør deg med en kvalifisert elektriker eller servicemann hvis jordingsinstruksjonene ikke er fullstendig forstått eller hvis det er tvil om hvorvidt apparatet er riktig jordnet.

Hvis det er nødvendig å bruke en skjøteledning, bruk kun en 3-leder skjøteledning.

1. En kort strømledning er inkludert for å redusere risikoen ved å bli viklet inn i eller snuble over en lengre ledning.
2. Hvis et langt ledningssett eller skjøteledning brukes:
 - 1) Den merkede elektriske vurderingen til ledningssettet eller skjøteledningen bør være minst like høy som den elektriske vurderingen til apparatet.



1/MELDINGER TIL BRUKER

- 2) Skjøteledningen må være en jordet 3-leder ledning.
- 3) Den lange ledningen bør arrangeres slik at den ikke legges over benkeplaten eller bordplaten hvor den kan trekkes i av barn eller snubles over utilsiktet.

RENGJØRING

Pass på å koble apparatet fra strømforsyningen.

1. Rengjør ovnsrommet etter bruk med en lett fuktet klut.
2. Rengjør tilbehøret på vanlig måte i såpevann.
3. Dørkarmen og pakningen og tilstøtende deler må rengjøres nøye med en fuktig klut når de er skitne.
4. Ikke bruk sterke skurende rengjøringsmidler eller skarpe metallskrapere for å rengjøre ovnsdørens glass siden de kan ripe opp overflaten, noe som kan føre til at glasset knuses.

5. Rengjøringstips ---
For enklere rengjøring av ovnsrommet som maten kan berøre: Legg en halv sitron i en bolle, tilsett 300 ml (1/2 liter) vann og varm opp på 100 % mikrobølgekraft i 10 minutter. Tørk av ovnen med en myk, tørr klut.

REDSKAP

FORSIKTIG

Fare for personskade
Det er farlig for andre enn en kompetent person å utføre service- eller reparasjonsoperasjoner som involverer fjerning av et deksel som gir beskyttelse mot eksponering for mikrobølgeenergi.

Se instruksjonene om "Materialer du kan bruke i mikrobølgeovn eller som bør unngås i mikrobølgeovn."
Det kan være visse



ikke-metalliske redskaper som ikke er trygge å bruke til matlaging i mikrobølgeovn. Hvis du er i tvil, kan du teste det aktuelle redskapet ved å følge prosedyren nedenfor.

Redskapstest:

1. Fyll en mikrobølgeovnsikker beholder med 1 kopp kaldt vann (250 ml) sammen med det aktuelle redskapet.
2. Kok på maksimal kraft i 1 minutt.
3. Kjenn forsiktig på redskapet. Hvis det tomme redskapet er varmt, ikke bruk det til mikrobølgeovn.
4. Ikke overskrid 1 minuttets koketid.



1/MELDINGER TIL BRUKER

Materialer du kan bruke i mikrobølgeovn

Kjøkkenutstyr	Bemerkninger
Bruningsskål	Følg produsentens instruksjoner. Bunnen av bruningsskålen må være minst 3/16 tommer (5 mm) over dreieplaten. Feil bruk kan føre til at dreieplaten går i stykker.
Servise	Kun mikrobølgesikker. Følg produsentens instruksjoner. Ikke bruk servise med sprekker eller hakk.
Glasskrukker	Ta alltid av lokket. Bruk kun til å varme opp maten til den er litt varm. De fleste glasskrukker er ikke varmebestandige og kan gå i stykker.
Glass	Kun varmebestandig glass. Pass på at det ikke er metallkant. Ikke bruk servise med sprekker eller hakk.
Stekeposer	Følg produsentens instruksjoner. Ikke lukk med metallstrips. Lag åpninger for å la damp slippe ut.
Papirtallerkener og -kopper	Brukes kun for kortvarig tilberedning/oppvarming. Ikke la ovnen stå uten tilsyn under tilberedning.
Papirhåndklær	Brukes til å dekke til mat som skal varmes opp igjen og for å absorbere fett. Brukes kun under tilsyn for kortvarig tilberedning.
Pergamentpapir	Bruk som et deksel for å forhindre sprut eller som en innpakning for damping.
Plast	Kun mikrobølgesikker. Følg produsentens instruksjoner. Bør merkes "Mikrobølgesikker". Noen plastbeholdere mykner når maten inni blir varm. "Stekeposer" og tett lukkede plastposer bør spaltes, gjennomhulles eller luftes som anvist av pakken.
Plastfolie	Kun mikrobølgesikker. Brukes til å dekke til maten under tilberedning for å holde på fuktigheten. Ikke la plastfolie berøre maten.
Termometre	Kun mikrobølgesikker (kjøtt- og sukkertermometre).
Vokspapir	Brukes som et deksel for å forhindre sprut og holde på fuktigheten.



Materialer som skal unngås i mikrobølgeovn

Kjøkkenutstyr	Bemerkninger
Aluminiumsbrett	Kan forårsake buedannelse. Overfør maten til en skål som tåler mikrobølgeovn.
Matkartong med metallhåndtak	Kan forårsake buedannelse. Overfør maten til en skål som tåler mikrobølgeovn.
Redskap av metall eller med metallkant	Metall beskytter maten mot mikrobølgeenergi. Metallkant kan forårsake buedannelse.
Stripss i metall	Kan forårsake buedannelse og kan forårsake brann i ovnen.
Papirposer	Kan forårsake brann i ovnen.
Plastskum	Plastskum kan smelte eller forurense væsken inni når den utsettes for høy temperatur.
Tre	Treet vil tørke ut når det brukes i mikrobølgeovnen og kan splitte eller sprekke.



2/INSTALLASJON

OPPESETT AV OVNEEN DIN

Navn på ovnsdeler og tilbehør

Fjern ovnen og alt materiale fra kartongen og ovnsrommet.

Ovnen din leveres med følgende tilbehør:

Glassbrett	1
Dreieskivering	1
Instruksjonshåndbok	1

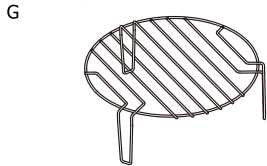
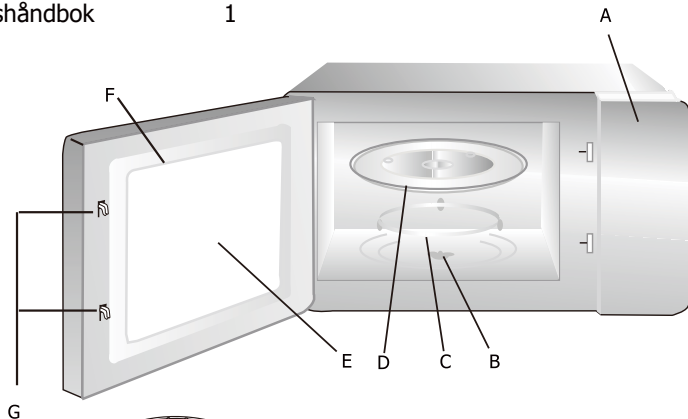

Grillstativ (Kan ikke brukes i mikrobølgeovnfunksjon og må plasseres på glassbrettet)

- A) Kontrollpanel
- B) Dreieskiveaksel
- C) Dreieskivering
- D) Glassbrett
- E) Observasjonsvindu
- F) Dørmontering
- G) Sikkerhetssperresystem

Installasjon av dreieskive

Koblingsstykke (underside)

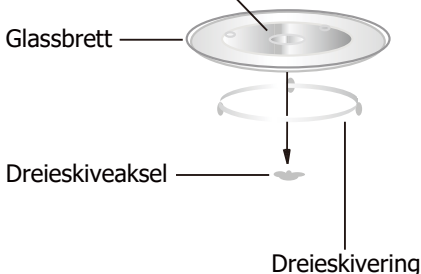

- a. Plasser aldri glassbrettet opp ned. Glassbrettet bør aldri begrenses.
- b. Både glassbrett og dreieskivering må alltid brukes under matlaging.
- c. All mat og beholdere med mat plasseres alltid på glassbrettet for matlaging.
- d. Hvis glassbrett eller dreieskivering sprekker eller går i stykker, kontakt ditt nærmeste autoriserte servicesenter.



2/INSTALLASJON

Installasjon og tilkobling

1. Dette apparatet er kun beregnet for husholdningsbruk.
2. Denne ovnen er kun beregnet for innebygd bruk. Den er ikke beregnet for bruk på benkeplater eller for bruk inne i et skap.
3. Vennligst følg de spesielle installasjonsinstruksjonene.
4. Apparatet kan installeres i et 60 cm bredt veggmontert skap.
5. Apparatet er utstyrt med en plugg og må kun kobles til en riktig installert jordet stikkontakt.
6. Nettspenningen må samsvare med spenningen spesifisert på typeskiltet.
7. Stikkontakten må installeres og tilkoblingskabel kun skiftes ut av en



- kvalifisert elektriker. Hvis støpselet ikke lenger er tilgjengelig etter installasjon, må det være en allpolet frakoblingsenhet på installasjonssiden med en kontaktavstand på minst 3 mm.
8. Adaptere, flerveislistere og skjøteledninger må ikke brukes. Overbelastning kan føre til brannfare.

Den tilgjengelige overflaten kan være varm under drift.



Installasjonsinstruksjoner

Les håndboken nøye før installasjon

- JUSTERE SKRUE A 
- SKRUE B 
- TRIMSETT PLASTDEKSEL 

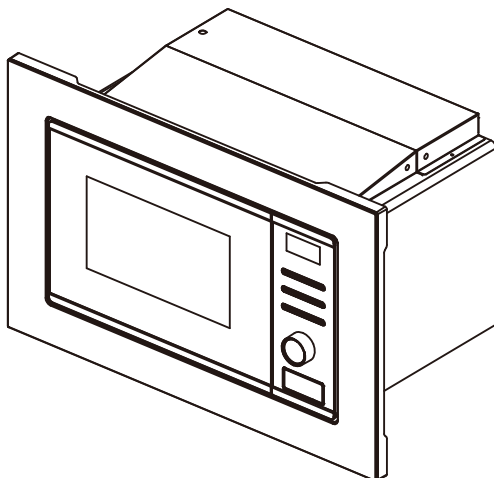



2/INSTALLASJON

Vær oppmerksom på Elektrisk tilkobling

Ovnen er utstyrt med støpsel og må kun kobles til en riktig installert jordet stikkontakt. I henhold til gjeldende forskrifter må stikkontakten kun installeres og tilkoblingskabelen kun skiftes ut av en kvalifisert elektriker. Hvis støpselet ikke lenger er tilgjengelig etter installasjon, må det være en allpolet skillebryter finnes på installasjonssiden med en kontaktavstand på minst 3 mm.

A. Innebygde møbler

Det innebygde skapet skal ikke ha en bakvegg bak apparatet. Minste installasjonshøyde er 85 cm. Ikke dekk til ventilasjonsåpninger og luftinntakspunkter.

1.

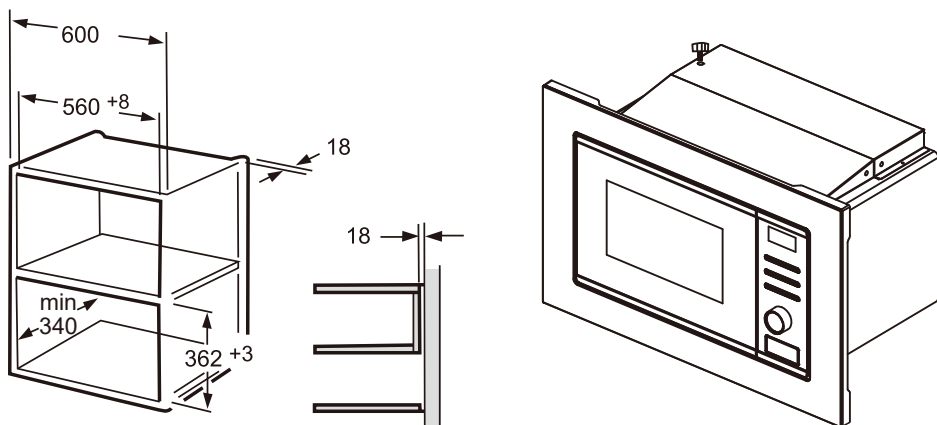



2/INSTALLASJON

2.

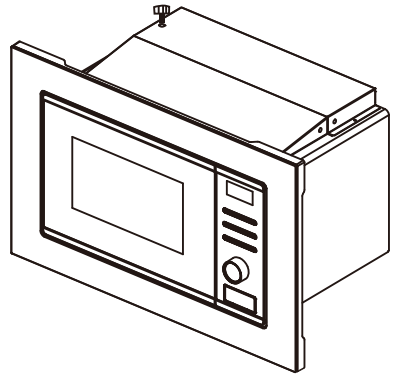
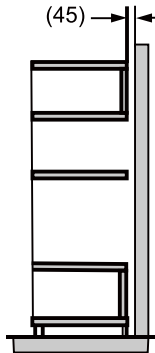
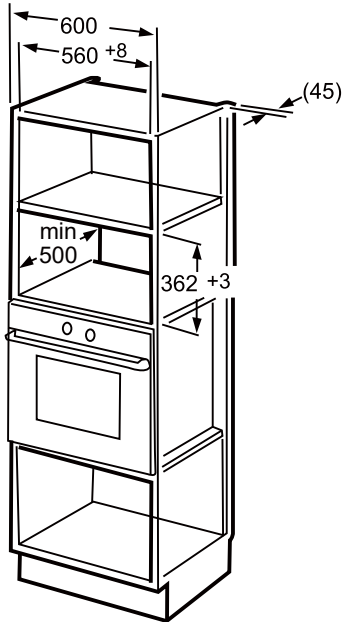

B. Installer ovnen

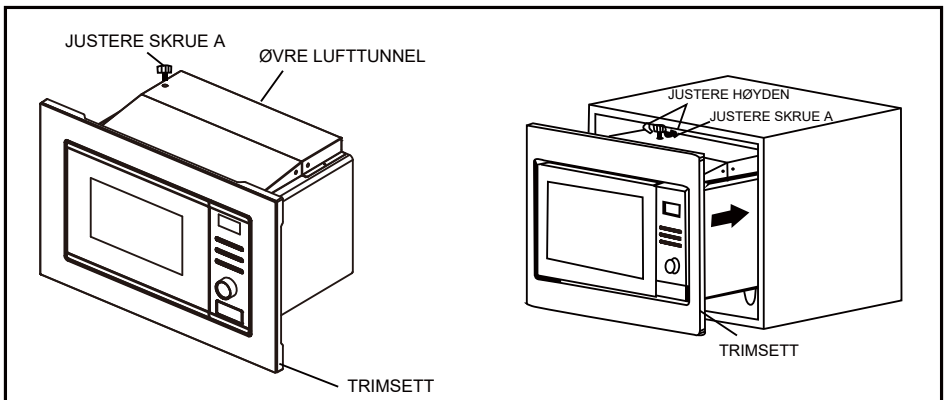



2/INSTALLASJON

1. Fikser JUSTERINGSSKRUE A på ØVRE LUFTTUNNEL på ovnen, og installer deretter ovnen i skapet.
 - Juster høyden på JUSTERINGSSKRUE A for å holde 1 mm mellomrom mellom JUSTERINGSSKRUE A og topplanet på skapet.
 - Ikke klem eller knekk strømledningen.
 - Sørg for at ovnen er installert i midten av skapet.

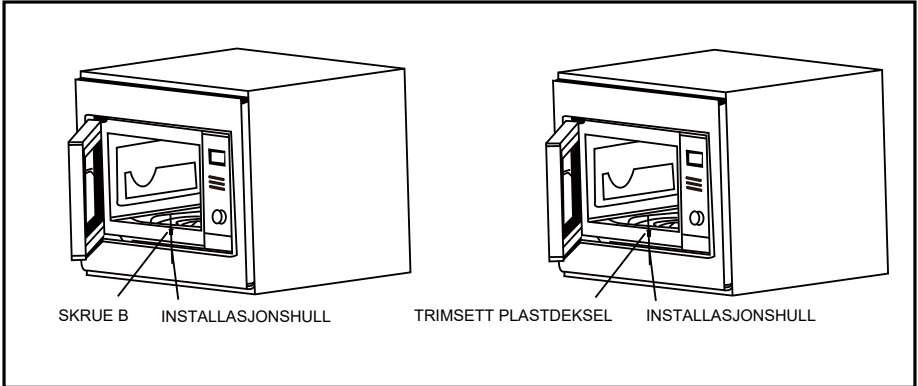

2. Åpne døren; fest ovnen til skapet med SKRUE B ved INSTALLASJONSHULLET på TRIMSETTET. Fest deretter TRIMSETTETETS PLASTDEKSEL til INSTALLASJONSHULLET.



3/BRUKE APPARATET

Kontrollpanel

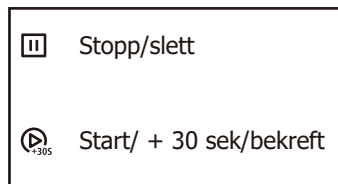
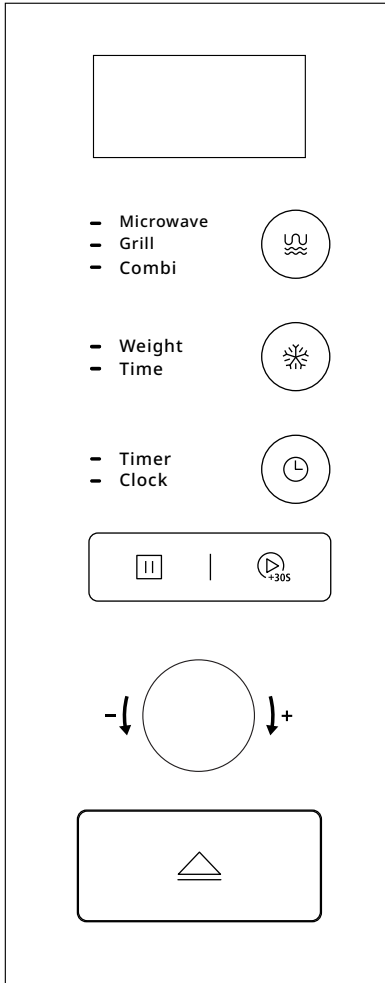







3/BRUKE APPARATET

Bruksinstruksjoner

1. Klokkeinnstilling





Når mikrobølgeovnen er elektrifisert, vil skjermen vise "0:00", summeren vil ringe én gang.

- 1) Trykk " " to ganger, timetallene vil blinke.
- 2) Drei " " for å justere timetallene, inntastingstiden skal være innenfor 0--23.
- 3) Trykk " ", minuttallene vil blinke.
- 4) Drei " " for å justere minuttallene, inntastingstiden skal være innenfor 0--59.
- 5) Trykk " " for å fullføre klokkeinnstillingen. ":" vil blinke, og tiden vil lyse.





Merk: 1) Hvis klokken ikke er stilt, vil den ikke fungere når den er slått på.

2) Under prosessen med klokkeinnstilling, vil ovnen automatisk gå tilbake til forrige status hvis du trykker " ".

2. Tilberedning i mikrobølgeovn

- 1) Trykk " " én gang, skjermen vil vise "P100". Drei " " til høyre for å velge effekten du ønsker, og "P100", "P10", "P30", "P50" eller "P80" vises etter tur.
- 2) Trykk på " " for å bekrefte, og vri på " " for å stille inn tilberedningstiden fra 0:05 til 95:00.
- 3) Trykk " " igjen for å starte tilberedningen.

Eksempel: Hvis du vil bruke 80 % mikrobølgeeffekt til å lage mat i 20 minutter, kan du bruke ovnen i følgende trinn.

- 1) Trykk " " én gang, skjermen viser "P100".
- 2) Drei " " for å velge 80 % mikrobølgeeffekt.
- 3) Trykk " " for å bekrefte, og skjermen viser "P80".
- 4) Drei " " for å justere tilberedningstiden til ovnen viser "20:00".
- 5) Trykk " " for å starte tilberedningen.



Merk: trinnmengdene for justeringstiden for kodebryteren er som følger:

0---1 min : 5 sekunder
1---5 min : 10 sekunder
5---10 min : 30 sekunder
10---30 min : 1 minutt
30---95 min : 5 minutter



3/BRUKE APPARATET

3. Grilltilberedning





- 1) Trykk "  " to ganger, skjermen vil vise " 0:30 ".
- 2) Drei "  " for å stille inn tilberedningstiden fra 0:05 til 95:00.
- 3) Trykk "  " igjen for å starte tilberedningen.

Merk: Når grilltiden er halvveis fullført, vil ovnen gi lyd to ganger.





For å få bedre grillresultater, bør du snu maten, lukke døren og deretter trykke "  " for å fortsette tilberedningen.

Hvis du ikke gjør noe, fortsetter ovnen tilberedningen.

4. Kombinasjonstilberedning

- 1) Trykk "  " tre ganger, skjermen vil vise "C-1", vri "  " for å velge effekten "C-1" eller "C-2".
- 2) Trykk deretter "  " for å bekrefte, og vri "  " for å stille inn tilberedningstiden fra 0:05 til 95:00. Trykk "  " igjen for å starte tilberedningen.

Eksempel: Hvis du vil bruke 55 % mikrobølgeeffekt og 45 % grilleffekt (C-1) for å tilberede mat i 10 minutter, kan du bruke ovnen i følgende trinn.



- 1) Trykk "  " tre ganger, skjermen viser "C-1".
- 2) Trykk "  " for å bekrefte, og skjermen viser "0:30".
- 3) Drei "  " for å justere tilberedningstiden til ovnen viser "10:00".
- 4) Trykk "  " for å starte tilberedningen

Funksjon	Visning	Mikrobølgeeffekt	Grillkraft
Combi.1	C-1	55 %	45 %
Combi.2	C-2	36 %	64 %



3/BRUKE APPARATET





5. Kjøkkentidsur

- 1) Trykk "  " én gang, skjermen vil vise 00:00.
- 2) Drei "  " for å angi tidtakeren. (Maksimal tilberedningstid er 95 minutter).
- 3) Trykk "  " for å bekrefte innstillingen.
- 4) Når kjøkkentiden er nådd, vil summeren ringe 5 ganger.



Hvis klokken er stilt (24-timers system), vil skjermen vise gjeldende tid.

Merk: Kjøkkentidsuret er forskjellig fra 24-timerssystemet Kjøkkentidsuret er en stoppeklokke.

6. Rask tilberedning

- 1) I ventetilstand, trykk "  " for å starte tilberedningen med 100 % effekt i 30 sekunder. Hvert ekstra trykk vil øke tilberedningstiden med 30 sekunder opp til 95 minutter.
- 2) I mikrobølgeovn, grill, kombinert matlaging eller tidstiningstilstand, kan hvert trykk på "  " øke tilberedningstiden med 30 sekunder.
- 3) Under tilstandene automeny og vektting, kan ikke tilberedningstiden økes ved å trykke "  ".
- 4) I ventetilstand, drei "  " til venstre for å stille inn tilberedningstiden med 100 % mikrobølgeeffekt, og trykk deretter på "  " for å starte tilberedningen.

7. Tining etter vekt

- 1) Trykk "  " én gang, og ovnen vil vise "100".
- 2) Drei "  " for å velge vekten på maten fra 100 til 2000 g.
- 3) Trykk "  " for å starte tiningen.



Merk: Når tinetiden er halvveis fullført, vil ovnen gi lyd to ganger.

For å få bedre tiningresultater bør du snu maten, lukke døren og deretter trykke "  " for å fortsette tilberedningen. Hvis du ikke gjør noe, fortsetter ovnen tilberedningen.







3/BRUKE APPARATET

8. Tining etter tid

- 1) Trykk "  " to ganger, og ovnen vil vise "0:30".
- 2) Drei "  " for å velge tiningstiden. MAX. tiden er 95 minutter.
- 3) Trykk "  " for å starte tiningen.

Tineeffekten er P30. Den kan ikke endres.

9. Automeny

- 1) I ventetilstand, sving til høyre "  " for å velge menyen, og "A1" til "A8" vises.
- 2) Trykk "  " for å bekrefte.
- 3) Drei "  " for å velge standardvekt som menyoversikt.
- 4) Trykk "  " for å starte matlagingen.

Menykartet:





Meny	Vekt	Visning
A1 Pizza	200 g	200
	400 g	400
A2 Kjøtt	250 g	250
	350 g	350
	450 g	450
A3 Grønnsak	200 g	200
	300 g	300
	400 g	400
A4 Pasta	50 g (med 450 g kaldt vann)	50
	100 g (med 800 g kaldt vann)	100
A5-potet	200 g	200
	400 g	400
	600 g	600





3/BRUKE APPARATET

A6 fisk	250 g	250
	350 g	350
	450 g	450
A7 Drikke	1 (120 ml)	120
	2 (240 ml)	240
	3 (360 ml)	360
A8 Popcorn	50 g	50
	100 g	100

Eksempel: Hvis du vil bruke automeny til å tilberede fisk på 250 g.



- 1) I ventetilstand, sving til høyre "  " for å velge menyen, til "A6 " vises.
- 2) Trykk "  " for å bekrefte.
- 3) Drei "  " for å velge vekten på fisken til "250" vises.
- 4) Trykk "  " for å starte matlagingen.

10. Sperrefunksjon for barn

Lås: I ventetilstand, trykk "  " i 3 sekunder, det vil høres et langt pip som indikerer barnelåstilstand. Skjermen vil vise "  ".

Lås avsluttes: I låst tilstand, trykk "  " i 3 sekunder, det vil høres et langt "pip" som indikerer at låsen er frigjort.



11. Spørrefunksjon

- 1) I tilstander med mikrobølgeovn, grill og kombinert matlaging, trykk "  ", gjeldende effekt vil vises i 3 sekunder. Etter 3 sekunder vil ovnen gå tilbake til sin tidligere tilstand;
- 2) I tilberedningstilstand, trykk "  " for å spørre om klokkeslettet, og tiden vil vises i 3 sekunder. Etter 3 sekunder vil ovnen gå tilbake til sin tidligere tilstand.



3/BRUKE APPARATET

12. Spesifikasjon

- 1) Summeren vil høres én gang når du dreier "  ";
- 2) "  " må trykkes for å fortsette tilberedningen hvis døren åpnes under tilberedning; under matlaging;
- 3) Når tilberedningsprogrammet er stilt inn, trykkes ikke "  " på 1 minutt, og gjeldende tid vises. Innstillingen vil bli kansellert.
- 4) Summeren høres én gang ved effektivt trykk, ineffektivt trykk vil ikke svare.
- 5) Summeren vil høres fem ganger for å minne deg på når tilberedningen er ferdig.



4/Feilsøking

Normal	
Mikrobølgeovn forstyrrer TV-mottak	Radio- og TV-mottak kan bli forstyrret når mikrobølgeovnen er i bruk. Det ligner på forstyrrelsen av små elektriske apparater, som mikser, støvsuger og elektrisk vifte. Det er normalt.
Dim ovnslyset	I laveffektsmikrobølge-tilberedning kan ovnslyset bli svakt. Det er normalt.
Damp samler seg på døren, varm luft ut av ventilasjonsåpningene	Under matlaging kan det komme damp ut av maten. Det meste forsvinner gjennom ventilasjonsåpningene. Men noe kan samle seg på et kjølig sted, som ovnsdøren. Det er normalt.
Ovnen startet ved et uhell uten mat i.	Det er forbudt å kjøre apparatet uten mat inni. Det er veldig farlig.

Problem	Mulig årsak	Tiltak
Ovnen kan ikke startes.	1. Strømledningen er ikke koblet skikkelig til.	Koble fra. Koble deretter til igjen etter 10 sekunder.
	2. Sikringen går eller kretsbytter virker.	Bytt sikring eller tilbakestill kretsbytter (reparert av profesjonelt personell fra selskapet vårt)
	3. Problemer med stikkkontakten.	Test stikkontakt med andre elektriske apparater.
Ovnen varmes ikke opp.	4. Døren er ikke godt lukket.	Lukk døren godt.



I henhold til direktivet om avfall av elektrisk og elektronisk utstyr (WEEE) bør WEEE samles inn og behandles separat. Hvis du på noe tidspunkt i fremtiden må kaste dette produktet, vennligst IKKE kast dette produktet sammen med husholdningsavfallet. Send dette produktet til WEEE-innsamlingssteder der det er tilgjengelig.

Brandt

FR

CS

DA

DE

EL

EN

ES

FI

IT

NL

NO

PL

PT

SK

SV



INSTRUKCJE UŻYTKOWNIKA PL

KUCHENKA MIKROFALOWA

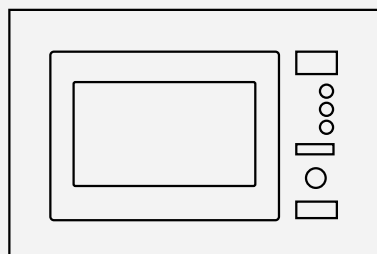

BMG2508B

Szanowny Kliencie,

Gratulujemy nabycia produktu firmy **BRANDT**. Chcielibyśmy za to podziękować.

Zaprojektowaliśmy i wykonaliśmy ten produkt z myślą o Tobie, Twoim stylu życia i wymaganiach, tak aby spełniał Twoje oczekiwania. Poświęciliśmy nasze know-how, ducha innowacyjności i pasję, która kieruje nami od ponad 60 lat.

W trosce o to, aby nasze produkty jak najlepiej spełniały Twoje wymagania, nasz dział Customer Relations jest do Twojej dyspozycji, aby odpowiedzieć na wszystkie pytania i wysłuchać wszystkich sugestii.

Odwiedź naszą stronę internetową www.brandt.com, gdzie znajdziesz nasze najnowsze innowacje, a także przydatne i dodatkowe informacje.

BRANDT z przyjemnością pomaga Ci każdego dnia i ma nadzieję, że jak najlepiej wykorzystasz swój zakup.

<https://brandt.com/>



Ważne: Przed użyciem urządzenia przeczytać uważnie niniejszą instrukcję obsługi, aby szybciej zapoznać się z jego obsługą.



ZAWARTOŚĆ

1/POWIADOMIENIA DLA UŻYTKOWNIKA	4
WAŻNE INSTRUKCJE DOTYCZĄCE BEZPIECZEŃSTWA.....	5
CZYSZCZENIE	10
PRZYBORY.....	10
Materiały, których można używać w kuchenke mikrofalowej	12
Materiały, których należy unikać w kuchenke mikrofalowej.....	13
2/INSTALACJA	14
KONFIGURACJA KUCHENKI MIKROFALOWEJ.....	14
Instalacja i podłączenie	15
3/KORZYSTANIE Z URZĄDZENIA	19
Instrukcja obsługi.....	20
1. Ustawienie zegara	20
2. Gotowanie w kuchenke mikrofalowej	20
3. Grillowanie.....	21
4. Gotowanie łączone	21
5. Minutnik	22
6. Szybkie gotowanie.....	22
7. Rozmrażanie według wagi.....	22
8. Rozmrażanie według czasu	23
9. Menu automatyczne	23
10. Funkcja blokady dla dzieci	24
11. Funkcja zapytania.....	24
12. Specyfikacja.....	25
4/Rozwiązywanie problemów.....	26



1/UWAGI DLA UŻYTKOWNIKA

ŚRODKI OSTROŻNOŚCI, ABY UNIKNĄĆ EKSPOZYCJI NA NADMIAR ENERGII MIKROFALOWEJ

— Nie próbować używać tej kuchenki przy otwartych drzwiach, ponieważ może to spowodować szkodliwe narażenie na energię mikrofalową. Ważne jest, aby nie łącać ani nie manipulować blokadami bezpieczeństwa.

— Nie umieszczać żadnych przedmiotów między przednią powierzchnią kuchenki a drzwiczkami ani nie dopuszczać do gromadzenia się brudu lub pozostałości środka czyszczącego na powierzchniach uszczelniających.



OSTRZEŻENIE:

Jeśli drzwi lub uszczelki drzwi są uszkodzone, nie wolno używać kuchenki mikrofalowej, dopóki nie zostanie naprawiony przez kompetentną osobę.

DODATEK

Jeśli urządzenie nie jest utrzymywane w dobrym stanie czystości, jego powierzchnia może ulec degradacji, co wpłynie na jego żywotność i doprowadzi do niebezpiecznych sytuacji.

Specyfikacje

Model:	BMG2508B
Napięcie znamionowe:	230 V~50 Hz
Znamionowa moc wejściowa (mikrofalówka):	1250 W
Znamionowa moc wyjściowa (mikrofalówka):	800 W
Znamionowa moc wejściowa (grill):	1000 W



WAŻNE INSTRUKCJE DOTYCZĄCE BEZPIECZEŃSTWA



OSTRZEŻENIE

Aby zmniejszyć ryzyko pożaru, porażenia prądem elektrycznym, obrażeń ciała lub narażenia na nadmierną energię kuchenki mikrofalowej podczas korzystania z urządzenia, należy przestrzegać podstawowych środków ostrożności, w tym następujących:

- Przeczytać i zastosować: „ŚRODKI OSTROŻNOŚCI, ABY UNIKNĄĆ EKSPOZYCJI NA NADMIERNE DZIAŁANIE ENERGII MIKROFALOWEJ”.
- To urządzenie może być używane przez dzieci w wieku od 8 lat oraz osoby o ograniczonych zdolnościach fizycznych, sensorycznych lub umysłowych lub nieposiadające doświadczenia i wiedzy, jeśli znajdują się pod nadzorem lub zostały poinstruowane na temat korzystania z urządzenia w

bezpieczny sposób i rozumieją związane z tym zagrożenia. Dzieciom nie wolno bawić się urządzeniem.

Czyszczenie i konserwacja urządzenia nie mogą być wykonywane przez dzieci, chyba że mają one więcej niż 8 lat i są pod nadzorem. Dzieci w wieku poniżej 8 lat należy trzymać z daleka, chyba że są pod stałym nadzorem.

- Przechowywać urządzenie i jego przewód w miejscu niedostępnym dla dzieci w wieku poniżej 8 lat.

- Jeśli przewód zasilający jest uszkodzony, musi zostać wymieniony przez producenta, jego przedstawiciela serwisowego lub osobę o podobnych kwalifikacjach, aby uniknąć zagrożenia (dotyczy urządzenia z mocowaniem typu Y).



1/UWAGI DLA UŻYTKOWNIKA



OSTRZEŻENIE:

Upewnić się, że urządzenie jest wyłączone przed wymianą lampy, aby uniknąć możliwości porażenia prądem.



OSTRZEŻENIE:

Wykonywanie czynności serwisowych lub naprawczych obejmujących zdejmowanie osłony chroniącej przed promieniowaniem mikrofalowym jest niebezpieczne dla kogokolwiek innego niż kompetentna osoba.



OSTRZEŻENIE: Płynów

i innych produktów spożywczych nie wolno podgrzewać w szczelnych pojemnikach, ponieważ grozi to wybuchem.

— Podczas podgrzewania żywności w plastikowych lub papierowych pojemnikach należy uważać na kuchenkę ze względu na możliwość zapłonu.

— Używać wyłącznie naczyń, które nadają się do użytku w kuchenkach mikrofalowych.

— Jeśli wydobywa się dym, wyłączyć urządzenie lub wyjąć z gniazdka i zamknąć drzwi, aby zduścić płomień.

— Podgrzewanie napojów w kuchenke mikrofalowej może spowodować opóźnione gwałtowne wrzenie, dlatego należy zachować ostrożność podczas obchodzenia się z pojemnikiem.

— Przed spożyciem zawartość butelek do karmienia i słoiczków z pokarmem dla niemowląt należy wymieszać lub wstrząsnąć, a także sprawdzić temperaturę, aby uniknąć oparzeń.

— W kuchenkach mikrofalowych nie należy podgrzewać jajek w skorupkach ani całych jajek na twardo, ponieważ mogą eksplodować, nawet po zakończeniu podgrzewania mikrofalowego.

— Piekarnik należy regularnie czyścić i usuwać wszelkie



1/UWAGI DLA UŻYTKOWNIKA

pozostałości jedzenia.

— Nieutrzymywanie kuchenki w czystości może prowadzić do pogorszenia stanu powierzchni, co może niekorzystnie wpłynąć na żywotność urządzenia i być może doprowadzić do niebezpiecznej sytuacji.

— Używać wyłącznie sondy temperatury zalecanej dla tej kuchenki (w przypadku kuchenek wyposażonych w funkcję sondy temperatury).

— Kuchenki mikrofalowej należy używać przy otwartych drzwiczkach ozdobnych.

(dotyczy kuchenek z ozdobnymi drzwiczkami.)

— To urządzenie jest przeznaczone do użytku domowego i podobnych zastosowań, takich jak:

- pomieszczenia kuchenne personelu w sklepach, biurach i innych środowiskach pracy;
- klienci w hotelach, motelach i innych środowiskach typu mieszkalnego;
- Zagroda;

- środowisko typu bed and breakfast.

— Kuchenka mikrofalowa jest przeznaczona do podgrzewania żywności i napojów. Suszenie żywności lub odzieży oraz podgrzewanie podkładek rozgrzewających, kapci, gąbek, wilgotnych ściereczek itp. może prowadzić do obrażeń, zapłonu lub pożaru.

— Metalowe pojemniki na żywność i napoje nie są dozwolone podczas gotowania w kuchenie mikrofalowej.

— Urządzenia nie należy czyścić odkurzaczem parowym.

— Należy uważać, aby nie przesunąć talerza obrotowego podczas wyjmowania pojemników z urządzenia. (Dla urządzeń stacjonarnych i urządzeń do zabudowy używanych na wysokości co najmniej 900 mm nad podłogą i wyposażonych w odłączane talerze obrotowe. Nie dotyczy to jednak urządzeń z



1/UWAGI DLA UŻYTKOWNIKA

poziomymi drzwiami na zawiasach u dołu.)

— Kuchenka mikrofalowa jest przeznaczona do zabudowy.

— Powierzchnia szuflady do przechowywania może się nagrzewać.



OSTRZEŻENIE:

Urządzenie i jego dostępne części nagrzewają się podczas użytkowania. Należy uważać, aby nie dotknąć elementów grzejnych. Dzieci w wieku poniżej 8 lat należy trzymać z daleka, chyba że są pod stałym nadzorem.

— Podczas użytkowania urządzenie nagrzewa się. Należy uważać, aby nie dotknąć elementów grzejnych wewnątrz piekarnika.



OSTRZEŻENIE:

Dostępne części mogą się nagrzewać podczas użytkowania. Małe dzieci należy trzymać z daleka.

— Urządzenia nie należy instalować za ozdobnymi drzwiami, aby uniknąć

przegrzania. (Nie dotyczy to urządzeń z ozdobnymi drzwiczkami.)



OSTRZEŻENIE: Gdy urządzenie działa w trybie łączonym, dzieci powinny używać mikrofalówki wyłącznie pod nadzorem osoby dorosłej ze względu na wytwarzane temperatury.

— Nie używać ostrych środków ściernych ani ostrych metalowych skrobaków do czyszczenia szyby drzwi piekarnika, ponieważ mogą one porysować powierzchnię, co może spowodować pęknięcie szyby.

**PRZECZYTAĆ UWAGNIE
I ZACHOWAĆ NA
PRZYSZŁOŚĆ**



Aby zmniejszyć ryzyko obrażeń osób Instalacja uziemiająca



NIEBEZPIECZEŃSTWO

Ryzyko porażenia prądem elektrycznym. Dotknięcie niektórych elementów wewnętrznych może spowodować poważne obrażenia ciała lub śmierć. Nie demontować tego urządzenia.



OSTRZEŻENIE

Ryzyko porażenia prądem. Niewłaściwe użycie uziemienia może spowodować porażenie prądem. Nie podłączać do gniazdka, dopóki urządzenie nie zostanie prawidłowo zainstalowane i uziemione.

To urządzenie musi być uziemione. W przypadku zwarcia elektrycznego uziemienie zmniejsza ryzyko porażenia prądem elektrycznym, zapewniając przewód odprowadzający

prąd elektryczny. To urządzenie jest wyposażone w przewód z przewodem uziemiającym z wtyczką uziemiającą.

Wtyczka musi być podłączona do prawidłowo zainstalowanego i uziemionego gniazda.

Skonsultować się z wykwalifikowanym elektrykiem lub serwisantem, jeśli instrukcje dotyczące uziemienia nie są w pełni zrozumiałe lub jeśli istnieją wątpliwości, czy urządzenie jest prawidłowo uziemione. Jeśli konieczne jest użycie przedłużacza, należy używać tylko przedłużacza 3-żyłowego.

1. Krótki przewód zasilający jest dostarczany w celu zmniejszenia ryzyka wynikającego z zaplątania się lub potknięcia o dłuższy przewód.



1/UWAGI DLA UŻYTKOWNIKA

2. Jeśli używany jest zestaw długich przewodów lub przedłużacz:

1) Oznaczone parametry elektryczne zestawu przewodów lub przedłużacza powinny być co najmniej tak wysokie, jak parametry elektryczne urządzenia.

2) Przedłużacz musi być przewodem 3-żyłowym z uziemieniem.

3) Długi przewód powinien być ułożony w taki sposób, aby nie zawijał się na blacie lub stole, gdzie mógłby zostać pociągnięty przez dzieci lub przypadkowo się o niego potknąć.

CZYSZCZENIE

Pamiętać, aby odłączyć urządzenie od źródła zasilania.

1. Po użyciu wyczyścić komorę mikrofalówki lekko wilgotną ściereczką.

2. Wyczyścić akcesoria w zwykły sposób w wodzie z mydłem.

3. Ościeżnicę i uszczelkę oraz sąsiednie części należy dokładnie wyczyścić wilgotną ściereczką, gdy są zabrudzone.

4. Nie używać ostrych środków ściernych ani ostrych metalowych skrobaków do czyszczenia szyby drzwi piekarnika, ponieważ mogą one porysować powierzchnię, co może spowodować pęknięcie szyby.

5. Końcówka do czyszczenia
--- W celu łatwiejszego czyszczenia ścian komory, z którymi może stykać się gotowana żywność: Umieścić pół cytryny w misce, dodać 300 ml (1/2 litra) wody i podgrzewać na 100% mocy mikrofal przez 10 minut. Wyrzec piekarnik miękką, suchą ściereczką.



1/UWAGI DLA UŻYTKOWNIKA

PRZYBORY

PRZESTROGA

Ryzyko obrażeń ciała
Wykonywanie czynności
serwisowych lub
naprawczych obejmujących
zdejmowanie osłony
chroniącej przed
promieniowaniem
mikrofalowym jest
niebezpieczne dla
kogokolwiek innego niż
kompetentna osoba.

Patrz instrukcje w części
„Materiały, których można
używać w kuchenie
mikrofalowej lub których
należy unikać w kuchenie
mikrofalowej”. Niektóre
niemetalowe przybory
kuchenne mogą nie być
bezpieczne w użyciu w
kuchenie mikrofalowej.
W razie wątpliwości można
przetestować przybory,
postępując zgodnie z
poniższą procedurą.

Test przyborów:

1. Napełnić pojemnik nadający się do użytku w kuchenie mikrofalowej 1 szklanką zimnej wody (250 ml) wraz z przyborem.
2. Gotować na maksymalnej mocy przez 1 minutę.
3. Ostrożnie dotknąć przybór. Jeśli puste naczynie jest ciepłe, nie używać go do gotowania w kuchenie mikrofalowej.
4. Nie przekraczać 1 minuty gotowania.



1/UWAGI DLA UŻYTKOWNIKA

Materiały, których można używać w kuchence mikrofalowej

Przybory	Uwagi
Naczynie do brązowienia	Postępować zgodnie z instrukcjami producenta. Spód naczynia do smażenia musi znajdować się co najmniej 3/16 cala (5 mm) nad talerzem obrotowym. Niewłaściwe użytkowanie może spowodować uszkodzenie talerza obrotowego.
Zastawa stołowa	Tylko do użytku w kuchence mikrofalowej. Postępować zgodnie z instrukcjami producenta. Nie używać popękanych lub wyszczerbionych naczyń.
Szklane słoiki	Zawsze zdjąć pokrywę. Używać tylko do podgrzewania jedzenia, aż będzie ciepłe. Większość szklanych słoików nie jest odporna na ciepło i może pęknąć.
Wyroby szklane	Tylko naczynia szklane żaroodporne. Upewnić się, że nie ma metalowych elementów wykończeniowych. Nie używać popękanych lub wyszczerbionych naczyń.
Torby do gotowania w kuchence	Postępować zgodnie z instrukcjami producenta. Nie zamykać metalową opaską. Wykonać szczeliny, aby umożliwić ujście pary.
Papierowe talerzyki i kubki	Używać tylko do krótkotrwałego gotowania/podgrzewania. Nie pozostawiać kuchenki bez nadzoru podczas gotowania.
Papierowe ręczniki	Służą do przykrycia potraw do odgrzania i wchłonięcia tłuszczu. Używać pod nadzorem tylko do krótkotrwałego gotowania.
Pergamin	Użyć jako przykrywki, aby zapobiec rozpryskiwaniu lub jako okład podczas gotowania na parze.
Plastik	Tylko do użytku w kuchence mikrofalowej. Postępować zgodnie z instrukcjami producenta. Powinien być oznaczony jako „Bezpieczny w kuchence mikrofalowej”. Niektóre plastikowe pojemniki miękną, gdy żywność w środku się nagrzewa. „Torebki do gotowania” i szczelnie zamknięte torby plastikowe należy naciąć, przebić lub odpowietrzyć zgodnie z zaleceniami na opakowaniu.
Plastikowe opakowanie	Tylko do użytku w kuchence mikrofalowej. Służy do przykrycia żywności podczas gotowania w celu zatrzymania wilgoci. Nie dopuszczać do kontaktu plastikowego opakowania z żywnością.
Termometry	Można używać tylko w kuchence mikrofalowej (termometry do mięsa i cukierków).
Papier woskowany	Użyć jako osłony, aby zapobiec rozpryskiwaniu i zatrzymać wilgoć.



1/UWAGI DLA UŻYTKOWNIKA

Materiały, których należy unikać w kuchence mikrofalowej

Przybory	Uwagi
Taca aluminiowa	Może powodować iskrzenie. Przenieść jedzenie do naczynia nadającego się do kuchenki mikrofalowej.
Karton na żywność z metalową rączką	Może powodować iskrzenie. Przenieść jedzenie do naczynia nadającego się do kuchenki mikrofalowej.
Naczynia metalowe lub z metalowymi wykończeniami	Metal chroni żywność przed energią mikrofalową. Metalowe wykończenia mogą powodować iskrzenie.
Metalowe opaski zasciskowe	Może powodować iskrzenie i może spowodować pożar w kuchence.
Papierowe torby	Może spowodować pożar w mikrofalówce.
Pianka z tworzywa sztucznego	Pianka z tworzywa sztucznego może stopić lub zanieczyścić znajdujący się wewnątrz płyn pod wpływem wysokiej temperatury.
Drewno	Drewno wysycha podczas używania w kuchence mikrofalowej i może pękać.



2/INSTALACJA

KONFIGURACJA PIEKARNIKA

Nazwy części i akcesoriów kuchni mikrofalowej

Wyjąć mikrofalówkę i wszystkie materiały z kartonu i komory urządzenia.

Mikrofalówka jest dostarczana z następującymi akcesoriami:

Szklana taca	1
Zespół pierścienia talerza obrotowego	1
Instrukcja obsługi	1

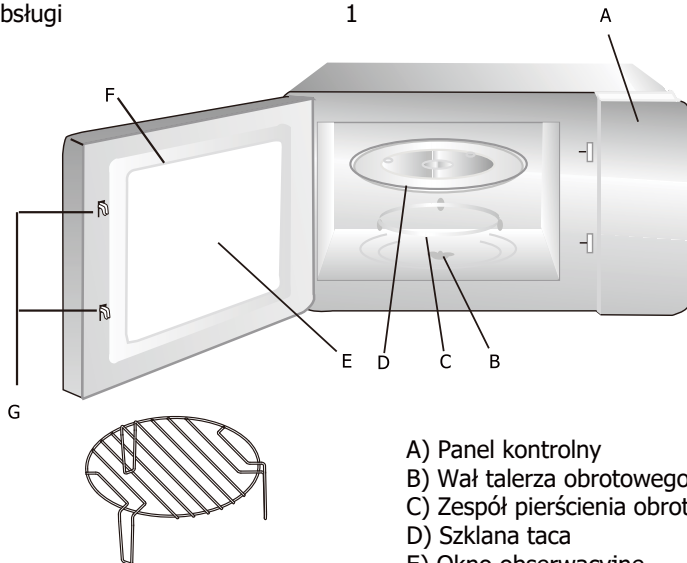

- A) Panel kontrolny
- B) Wał talerza obrotowego
- C) Zespół pierścienia obrotowego
- D) Szklana taca
- E) Okno obserwacyjne
- F) Zespół drzwi
- G) System blokady bezpieczeństwa

Ruszt do grilla (Nie można używać w trybie kuchenki mikrofalowej i należy go umieścić na szklanej tacy)

Instalacja talerza obrotowego

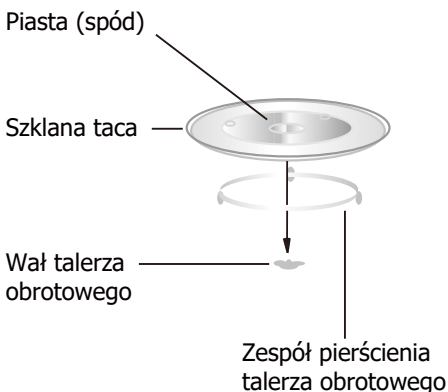

- a. Nigdy nie umieszczać szklanej tacy do góry nogami. Szklana taca nigdy nie powinna być ograniczona.
- b. Podczas gotowania należy zawsze używać zarówno szklanej tacy, jak i pierścienia talerza obrotowego.
- c. Cała żywność i pojemniki z żywnością są zawsze umieszczane na szklanej tacy do gotowania.
- d. Jeśli szklana taca lub zespół pierścienia talerza obrotowego pęknie lub pęknie, skontaktuj się z najbliższym autoryzowanym centrum serwisowym.



2/INSTALACJA

Instalacja i podłączenie

1. To urządzenie jest przeznaczone wyłącznie do użytku domowego.
2. Ta kuchenka mikrofalowa jest przeznaczona wyłącznie do zabudowy. Nie wolno jej używać na blacie ani wewnątrz szafki.
3. Przestrzegać specjalnych instrukcji instalacji.
4. Urządzenie można zainstalować w szafce ściiennej o szerokości 60 cm.
5. Urządzenie jest wyposażone we wtyczkę i może być podłączone tylko do prawidłowo zainstalowanego uziemionego gniazda.
6. Napięcie sieciowe musi być zgodne z napięciem podanym na tabliczce znamionowej.
7. Instalacji gniazda i wymiany kabla przyłączeniowego może dokonać tylko

wykwalifikowany elektryk. Jeśli wtyczka nie jest już dostępna po instalacji, po stronie montażowej musi znajdować się urządzenie odłączające wszystkie bieguny z przerwą między stykami wynoszącą co najmniej 3 mm.

8. Nie wolno używać adapterów, listew wielokierunkowych i przedłużaczy. Przeciążenie może spowodować ryzyko pożaru.

Dostępna powierzchnia może być gorąca podczas pracy.



Instrukcje Instalacji

Przeczytać uważnie instrukcję przed instalacją

ŚRUBA REGULACYJNA A 

ŚRUBA B 

POKRYWA PŁASTIKOWA
ZESTAWU WYKOŃCZENIOWEGO 

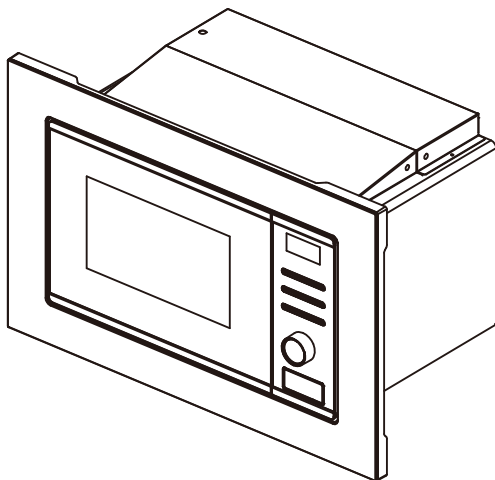



2/INSTALACJA

Uwaga Połączenie elektryczne

Kuchenka mikrofalowa jest wyposażona we wtyczkę i należy ją podłączyć wyłącznie do prawidłowo zainstalowanego gniazda z uziemieniem. Zgodnie z odpowiednimi przepisami instalacją gniazda i wymianą kabla przyłączeniowego może zajmować się wyłącznie wykwalifikowany elektryk.

Jeśli wtyczka nie jest już dostępna po instalacji, a odłącznik wszystkich biegunów musi być obecny po stronie instalacji z przerwą między stykami wynoszącą co najmniej 3 mm.

A. Meble do zabudowy

Szafka do zabudowy nie może mieć tylnej ściany za urządzeniem.

Minimalna wysokość montażu to 85 cm.

Nie zakrywać otworów wentylacyjnych i punktów wlotu powietrza.

1.

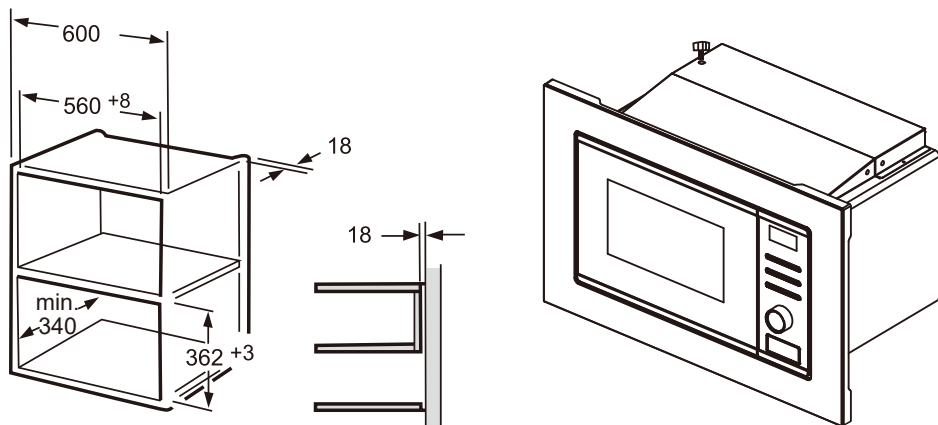



2/INSTALACJA

2.

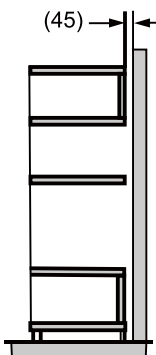
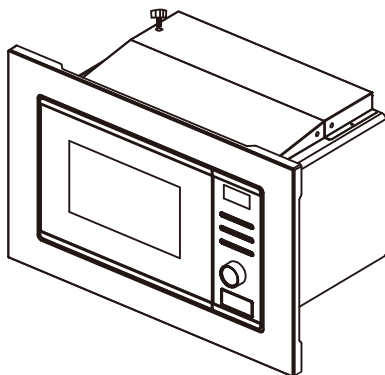
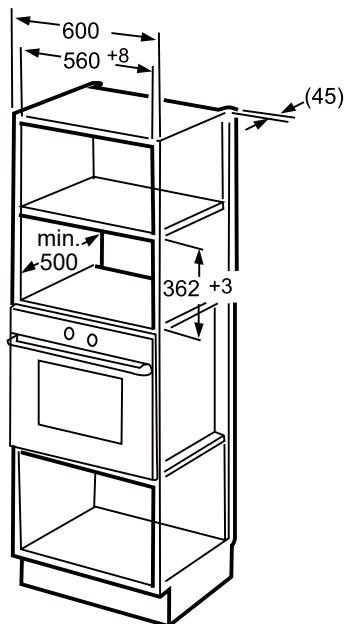

B. Zainstalować piekarnik

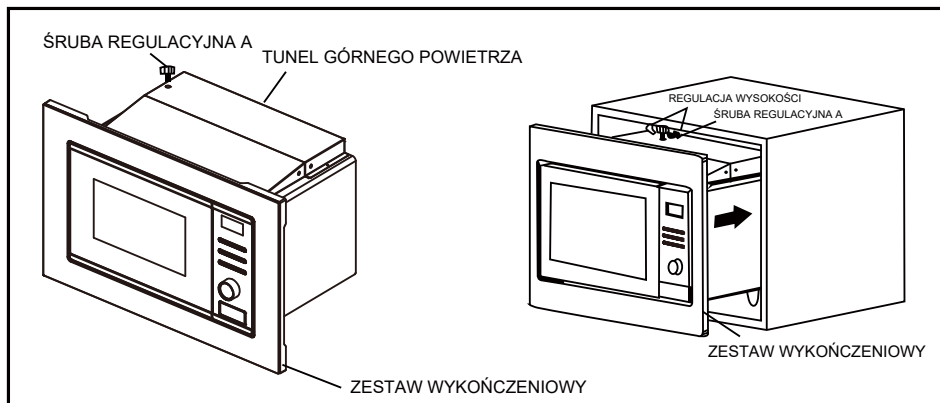



2/INSTALACJA

1. Zamocować ŚRUBĘ REGULACYJNĄ A na GÓRNYM TUNELEM POWIETRZNYM piekarnika, a następnie zainstalować piekarnik w szafce.
 - Wyregulować wysokość ŚRUBY REGULACYJNEJ A, aby zachować odstęp 1 mm między ŚRUBĄ REGULACYJNĄ A oraz górną płaszczyzną szafki.
 - Nie przytrzasnąć ani nie zgiąć przewodu zasilającego.
 - Upewnić się, że kuchenka mikrofalowa jest zainstalowana na środku szafki.

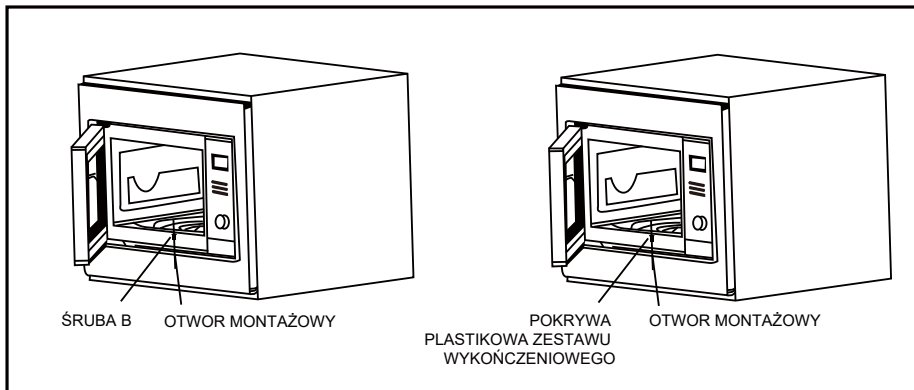

2. Otworzyć drzwi; przymocować kuchenkę mikrofalową do szafki za pomocą ŚRUBY B w OTWORZE MONTAŻOWYM ZESTAWU WYKOŃCZENIOWEGO. Następnie przymocować PLASTIKOWĄ OSŁONĘ ZESTAWU WYKOŃCZENIOWEGO do OTWORU MONTAŻOWEGO.



3/KORZYSTANIE Z URZĄDZENIA

Panel sterowania

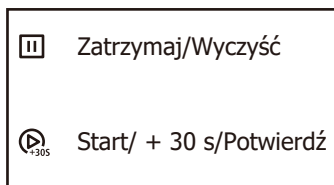
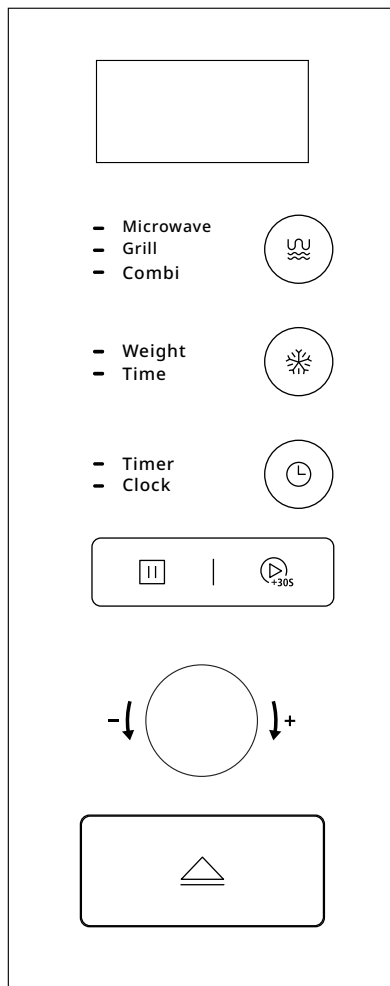







3/KORZYSTANIE Z URZĄDZENIA

Instrukcja obsługi

1. Ustawienie zegara





Gdy kuchenka mikrofalowa jest pod napięciem, na ekranie pojawi się „0:00”, brzęczyk zadzwoni jeden raz.

- 1) Nacisnąć dwukrotnie „”, cyfry godzinowe zaczną migać.
- 2) Obrócić „”, aby ustawić godziny, wprowadzony czas powinien mieścić się w zakresie 0--23.
- 3) Nacisnąć „”, cyfry minut zaczną migać.
- 4) Obrócić „”, aby ustawić minuty, wprowadzony czas powinien mieścić się w zakresie 0--59.
- 5) Nacisnąć „”, aby zakończyć ustawianie zegara. Zacznie migać „:” i zaświeci się godzina.





Uwaga: 1) Jeśli zegar nie jest ustawiony, nie będzie działał po włączeniu zasilania.

- 2) Jeśli w trakcie ustawiania zegara zostanie naciśnięty „”, kuchenka automatycznie powróci do poprzedniego stanu.

2. Gotowanie mikrofalowe

- 1) Nacisnąć raz „”, na ekranie pojawi się „P100”. Obrócić „” w prawo, aby wybrać żądaną moc, po kolei wyświetli się „P100”, „P10”, „P30”, „P50” lub „P80”.
- 2) Nacisnąć „”, aby potwierdzić i obrócić „”, aby ustawić czas gotowania od 0:05 do 95:00.
- 3) Nacisnąć ponownie „”, aby rozpocząć gotowanie.

Przykład: Jeśli chcesz użyć 80% mocy mikrofal do gotowania przez 20 minut, możesz obsługiwać kuchenkę, wykonując następujące czynności.

- 1) Nacisnąć raz „”, na ekranie pojawi się „P100”.
- 2) Przekręcić „”, aby wybrać 80% mocy mikrofal.
- 3) Nacisnąć „”, aby potwierdzić, a na ekranie pojawi się „P80”.
- 4) Przekręcić „”, aby ustawić czas gotowania, aż piekarnik wyświetli „20:00”.
- 5) Nacisnąć „”, aby rozpocząć gotowanie.



Uwaga: ilości kroków dla czasu regulacji przełącznika kodującego są następujące:

- 0---1 minuta: 5 sekund
- 1 --- 5 minut: 10 sekund
- 5 --- 10 minut: 30 sekund
- 10 --- 30 minut: 1 minuta
- 30 --- 95 minut: 5 minut



3/KORZYSTANIE Z URZĄDZENIA

3. Grillowanie





- 1) Nacisnąć dwukrotnie „”, na ekranie pojawi się „0:30”.
- 2) Przekręcić „”, aby ustawić czas gotowania od 0:05 do 95:00.
- 3) Nacisnąć ponownie „”, aby rozpocząć gotowanie.

Uwaga: Kiedy upłynie połowa czasu grillowania piekarnik wyemituje dwa dźwięki.





Aby uzyskać lepsze rezultaty grillowania, należy odwrócić potrawę, zamknąć drzwiczki, a następnie nacisnąć przycisk „”, aby kontynuować pieczenie.

Jeśli nie zostaną podjęte żadne działania, kuchenka mikrofalowa będzie nadal gotować.

4. Gotowanie łączone

- 1) Nacisnąć trzy razy „”, na ekranie pojawi się „C-1”, przekręcić „”, aby wybrać moc „C-1” lub „C-2”.
- 2) Następnie nacisnąć „”, aby potwierdzić i obrócić „”, aby ustawić czas gotowania od 0:05 do 95:00. Nacisnąć ponownie „”, aby rozpocząć gotowanie.

Przykład: Jeśli chcesz używać 55% mocy mikrofal i 45% mocy grilla (C-1) do gotowania przez 10 minut, możesz obsługiwać kuchenkę mikrofalową, wykonując następujące czynności.



- 1) Nacisnąć trzy razy „”, na ekranie pojawi się „C-1”.
- 2) Nacisnąć „”, aby potwierdzić, a na ekranie pojawi się „0:30”.
- 3) Przekręcić „”, aby ustawić czas gotowania, aż piekarnik wyświetli „10:00”.
- 4) Nacisnąć „”, aby rozpocząć gotowanie

Funkcja	Wyświetlacz	Moc mikrofal	Moc grilla
Combi.1	C-1	55%	45%
Combi.2	C-2	36%	64%







3/KORZYSTANIE Z URZĄDZENIA



5. Minutnik

- 1) Nacisnąć raz „”, na ekranie pojawi się 00:00.
 - 2) Przekręcić „”, aby wprowadzić czas minutnika. (Maksymalny czas gotowania wynosi 95 minut).
 - 3) Nacisnąć „”, aby potwierdzić ustawienie.
 - 4) Po osiągnięciu końca czasu gotowania brzęczyk zadzwoni 5 razy.
Jeżeli zegar został ustawiony (system 24-godzinny), na ekranie pojawi się aktualna godzina.
- Uwaga: Minutnik różni się od systemu 24-godzinnego. Minutnik to minutnik.

6. Szybkie gotowanie

- 1) W stanie oczekiwania nacisnąć „”, aby rozpocząć gotowanie ze 100% mocą przez 30 sekund, każde dodatkowe naciśnięcie wydłuży czas gotowania o 30 sekund do 95 minut.
- 2) W trybie kuchenki mikrofalowej, grilla, gotowania kombinowanego lub rozmrażania czasowego każde naciśnięcie przycisku „” może wydłużyć czas gotowania o 30 sekund.
- 3) W stanach automatycznego menu i rozmrażania według wagi, czasu gotowania nie można wydłużyć naciskając „”.
- 4) W stanie oczekiwania obrócić „” w lewo, aby ustawić czas gotowania ze 100% mocą mikrofal, a następnie nacisnąć „”, aby rozpocząć gotowanie.

7. Rozmrażanie według wagi

- 1) Nacisnąć dwa razy „”, a piekarnik wyświetli „100”.
- 2) Obrócić „”, aby wybrać wagę żywności od 100 do 2000 g.
- 3) Nacisnąć „”, aby rozpocząć rozmrażanie.



Uwaga: Kiedy czas rozmrażania upłynie w połowie, piekarnik wyda dwa sygnały dźwiękowe.

Aby uzyskać lepsze wyniki rozmrażania, należy odwrócić potrawę, zamknąć drzwiczki, a następnie nacisnąć przycisk „”, aby kontynuować gotowanie. Jeśli nie zostaną podjęte żadne działania, kuchenka mikrofalowa będzie nadal gotować.







3/KORZYSTANIE Z URZĄDZENIA

8. Rozmrażanie według czasu

- 1) Nacisnąć dwukrotnie „”, a piekarnik wyświetli „0:30”.
- 2) Przekręcić „”, aby wybrać czas rozmrażania. Maks. czas wynosi 95 minut.
- 3) Nacisnąć „”, aby rozpocząć rozmrażanie.
Moc rozmrażania to P30. Nie można jej zmienić.

9. Automatyczne menu

- 1) W stanie oczekiwania obrócić w prawo „”, aby wybrać menu, a wyświetli się „A1” do „A8”.
- 2) Nacisnąć „”, aby potwierdzić.
- 3) Obrócić „”, aby wybrać domyślną wagę jako tabelę menu.
- 4) Nacisnąć „”, aby rozpocząć gotowanie.

Karta menu:





Menu	Waga	Wyświetlacz
A1 Pizza	200 g	200
	400 g	400
A2 Mięso	250 g	250
	350 g	350
	450 g	450
A3 Warzywa	200 g	200
	300 g	300
	400 g	400
A4 Makaron	50 g (z 450 g zimnej wody)	50
	100 g (z 800 g zimnej wody)	100
A5 Ziemniak	200 g	200
	400 g	400
	600 g	600





3/KORZYSTANIE Z URZĄDZENIA

A6 Ryba	250 g	250
	350 g	350
	450 g	450
A7 Napój	1 (120 ml)	120
	2 (240 ml)	240
	3 (360 ml)	360
A8 Popcorn	50 g	50
	100 g	100

Przykład: Jeśli chcesz użyć menu automatycznego do gotowania ryby za 250 g.



- 1) W stanie oczekiwania obrócić „” w prawo, aby wybrać menu, aż wyświetli się „A6”.
- 2) Nacisnąć „”, aby potwierdzić.
- 3) Przekręcić „”, aby wybrać wagę ryby, aż wyświetli się „250”.
- 4) Nacisnąć „”, aby rozpocząć gotowanie.

10. Funkcja blokady dla dzieci

Blokada: W stanie oczekiwania nacisnąć „” przez 3 sekundy, rozbrzmi długi dźwięk oznaczający wejście w stan blokady dzieci. Na ekranie pojawi się „”.



Zamknięcie blokady: W stanie zablokowania nacisnąć „” przez 3 sekundy, rozlegnie się długi „brzęczenie” oznaczające, że blokada została zwolniona.

11. Funkcja zapytania

- 1) W trybach mikrofal, grilla i gotowania łączonego nacisnąć „”, aktualna moc będzie wyświetlana przez 3 sekundy. Po 3 sekundach kuchenka mikrofalowa powróci do poprzedniego stanu;
- 2) W trakcie gotowania nacisnąć „”, aby sprawdzić czas, a czas będzie wyświetlany przez 3 sekundy. Po 3 sekundach kuchenka mikrofalowa powróci do poprzedniego stanu.



12. Specyfikacja

- 1) Brzęczyk zabrzmie jeden raz podczas obracania „”;
- 2) „” musi być wciśnięty, aby kontynuować gotowanie, jeśli drzwiczki są otwarte podczas gotowania;
- 3) Po ustawieniu programu gotowania, jeśli w ciągu 1 minuty nie zostanie naciśnięty przycisk „”, zostanie wyświetlona aktualna godzina. Ustawienie zostanie anulowane.
- 4) Brzęczyk zabrzmie raz przy sprawnym naciśnięciu, nieefektywne naciśnięcie nie będzie odpowiedzi.
- 5) Brzęczyk zabrzmie pięć razy, aby przypomnieć o zakończeniu gotowania.



4/Rozwiązywanie problemów

Normalne	
Kuchenka mikrofalowa zakłóca odbiór telewizji	Odbiór radia i telewizji może być zakłócany podczas działania kuchenki mikrofalowej. Jest to podobne do interferencji małych urządzeń elektrycznych, takich jak mikser, odkurzacz i wentylator elektryczny. To normalne.
Przyciemnione światło kuchenki mikrofalowej	Podczas gotowania w kuchenke mikrofalowej o małej mocy światło kuchenki może być przygaszone. To normalne.
Para zbierająca się na drzwiach, gorące powietrze z otworów wentylacyjnych	Podczas gotowania z jedzenia może wydobywać się para. Na ogół wydostaje się otworami wentylacyjnymi. Ale niekiedy może gromadzić się w chłodnym miejscu, takim jak drzwiczki piekarnika. To normalne.
Kuchenka mikrofalowa uruchamiła się przypadkowo bez jedzenia.	Zabrania się uruchamiania bez jedzenia w środku. Jest to bardzo niebezpieczne.

Problem	Możliwa przyczyna	Rozwiązanie
Nie można uruchomić piekarnika.	1. Przewód zasilający nie jest dobrze podłączony.	Wyjąć wtyczkę. Następnie podłączyć ponownie po 10 sekundach.
	2. Przepalony bezpiecznik lub wyłącznik automatyczny działa.	Wymienić bezpiecznik lub zresetować wyłącznik automatyczny (naprawiony przez profesjonalny personel naszej firmy)
	3. Kłopot z gniazdem.	Gniazdo testowe z innymi urządzeniami elektrycznymi.
Kuchenka mikrofalowa nie nagrzewa się..	4. Drzwi nie są dobrze zamknięte.	Zamknąć dobrze drzwi



Zgodnie z dyrektywą w sprawie zużytego sprzętu elektrycznego i elektronicznego (WEEE), WEEE należy zbierać i przetwarzać oddzielnie. Jeśli w przyszłości zajdzie potrzeba utylizacji produktu, NIE wyrzucać go do odpadów domowych. Należy przesłać go do punktu zbiórki WEEE, jeśli jest dostępny.

Brandt

FR

CS

DA

DE

EL

EN

ES

FI

IT

NL

NO

PL

PT

SK

SV



INSTRUÇÕES DE UTILIZAÇÃO PT

Forno micro-ondas

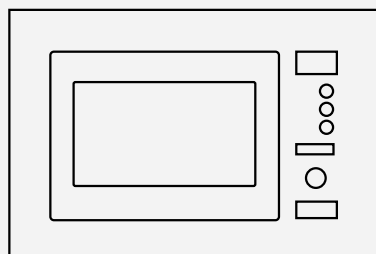

BMG2508B

Estimado cliente,

Acabou de adquirir um produto **BRANDT** e gostaríamos de lhe agradecer.

Concebemos e fabricámos este produto com você, o seu estilo de vida e os seus requisitos em mente para que satisfaça as suas expectativas. Dedicámos os nossos conhecimentos, o nosso espírito inovador e a paixão que nos guia há mais de 60 anos.

Para que os nossos produtos satisfaçam da melhor forma as suas necessidades, o nosso departamento de Atendimento ao cliente está à sua disposição, para responder a todas as suas perguntas e ouvir todas as suas sugestões.

Visite o nosso website www.brandt.com onde encontrará nossas mais recentes inovações, bem como informações úteis e complementares.

A **BRANDT** tem o prazer de ajudá-lo todos os dias e espera que aproveite ao máximo a sua aquisição.

<https://brandt.com/>



Importante: Antes de utilizar o seu aparelho, leia atentamente este guia do utilizador para se familiarizar mais rapidamente com o seu funcionamento.



1/AVISOS AO UTILIZADOR	4
Instruções de segurança importantes	5
LIMPEZA.....	10
UTENSÍLIOS	10
Materiais que pode utilizar no forno micro-ondas.....	12
Materiais que deve evitar utilizar no forno micro-ondas.....	13
2/INSTALAÇÃO.....	14
CONFIGURAR O FORNO.....	14
Instalação e ligação.....	15
3/UTILIZAR O APARELHO	19
Instruções de funcionamento	20
1. Configuração do relógio	20
2. Cozinhar no micro-ondas	20
3. Grelhar	21
4.Cozinha Combinada	21
5. Temporizador de cozinha	22
6. Cozedura rápida	22
7. Descongelar por peso	22
8. Descongelar por tempo.....	23
9. Menu automático.....	23
10. Função de bloqueio para crianças	24
11. Função de consulta.....	24
12. Especificações	25
4/Resolução de problemas.....	26



1/AVISOS AO UTILIZADOR

PRECAUÇÕES PARA EVITAR A POSSÍVEL EXPOSIÇÃO A ENERGIA DE MICRO-ONDAS EXCESSIVA

- Não tente utilizar este forno com a porta aberta, uma vez que tal poderá resultar na exposição prejudicial a energia de micro-ondas. É importante que não parta ou adultere os bloqueios de segurança.
- Não coloque qualquer objeto entre a face frontal do forno e a porta nem deixe acumular sujidade ou resíduos de produtos de limpeza nas superfícies vedantes.



AVISO:

Se a porta ou os vedantes da porta estiverem danificados, o forno não deve ser utilizado até ser reparado por um técnico competente.

ADENDA

Se o aparelho não for mantido em bom estado de limpeza, a sua superfície pode degradar-se e afetar a vida útil do aparelho, causando uma situação perigosa.

Especificações

Modelo:	BMG2508B
Tensão nominal:	230 V~50 Hz
Potência de entrada nominal (micro-ondas):	1250 W
Potência de saída nominal (micro-ondas):	800 W
Potência de entrada nominal (grelhador):	1000 W



INSTRUÇÕES DE SEGURANÇA IMPORTANTES



AVISO

Para reduzir o risco de incêndio, choque elétrico, ferimentos pessoais ou exposição a energia excessiva do forno micro-ondas ao utilizar o aparelho, siga as precauções básicas, incluindo as seguintes:

— Leia e siga as específicas: "PRECAUÇÕES PARA EVITAR A POSSÍVEL EXPOSIÇÃO A ENERGIA DE MICRO-ONDAS EXCESSIVA".

— O aparelho pode ser utilizado por crianças com 8 anos ou mais e pessoas com capacidades físicas, sensoriais ou mentais reduzidas, ou falta de experiência ou conhecimento, sob supervisão ou se lhes tiverem sido dadas instruções relativas à utilização do aparelho de forma segura e entenderem os perigos envolvidos. As crianças não

devem brincar com o aparelho.

A limpeza e a manutenção do utilizador não devem ser feitas por crianças, a não ser que tenham mais de 8 anos e que as realizem sob supervisão. As crianças com menos de 8 anos de idade devem ser mantidas afastadas a menos que sejam continuamente supervisionadas.

— Mantenha o aparelho e o seu cabo fora do alcance de crianças com menos de 8 anos de idade.

— Se o cabo de alimentação estiver danificado, o mesmo deve ser substituído pelo fabricante, respetivo agente de manutenção ou por pessoas com qualificações semelhantes, de modo a evitar perigos. (Para aparelho com acessório do tipo Y)



1/AVISOS AO UTILIZADOR



AVISO: Certifique-se de que o aparelho está desligado antes de substituir a lâmpada para evitar a possibilidade de choque elétrico.



AVISO: É perigoso para qualquer pessoa que não seja um técnico competente realizar qualquer operação de manutenção ou reparação que envolva a remoção de uma cobertura que proteja contra a exposição à energia de micro-ondas.



AVISO: Não deve aquecer líquidos e outros alimentos em recipientes selados, uma vez que são suscetíveis de explodir.

- Quando aquece comida num recipiente de plástico ou papel, esteja atento micro-ondas devido à possibilidade de ignição.
- Use apenas utensílios que sejam adequados para serem usados em micro-ondas

- Se for emitido fumo, desligue ou retire o cabo de alimentação do aparelho e mantenha a porta fechada para inibir quaisquer chamas.

- O aquecimento de bebidas no micro-ondas pode resultar na fervura eruptiva tardia, pelo que se deve ter cuidado ao manusear o recipiente.

- Para evitar queimaduras, o conteúdo de biberões e boiões de comida para bebés deve ser mexido ou agitado e a temperatura verificada antes de ser servido.

- Os ovos com casca e ovos cozidos não devem ser aquecidos em fornos micro-ondas, pois podem explodir, mesmo depois de cozinhados.

- O forno deve ser limpo regularmente e todos os resíduos de alimentos devem ser removidos.

- A falta de limpeza do micro-ondas poderá provocar a deterioração da sua superfície, situação que poderá afetar o tempo de



1/AVISOS AO UTILIZADOR

vida útil do aparelho e provocar possíveis situações perigosas.

— Utilize apenas a sonda de temperatura recomendada para este forno. (Para fornos com capacidade de usar uma sonda com sensor de temperatura.)

— O forno micro-ondas deve ser utilizado com a porta decorativa aberta. (para fornos com porta decorativa.)

— Este aparelho destina-se a ser utilizado em aplicações domésticas e similares, tais como:

- áreas da copa de funcionários em lojas, escritórios e outros ambientes de trabalho;
- por clientes em hotéis, motéis e outros ambientes residenciais;
- casa rurais;
- ambientes de alojamento e pequeno-almoço.

— O micro-ondas destina-se a aquecer alimentos e bebidas. A secagem de alimentos ou peças de roupa

e o aquecimento de almofadas de aquecimento, pantufas, esponjas, panos húmidos e semelhantes podem causar ferimentos, a ignição destes produtos ou incêndio.

— Não é permitida a utilização de recipientes metálicos para alimentos e bebidas ao cozinhar com micro-ondas.

— O aparelho não deve ser limpo com dispositivos de limpeza a calor.

— Tenha cuidado para não deslocar o prato giratório quando remover os recipientes do aparelho. (Para aparelhos fixos e incorporados que sejam utilizados a uma altura igual ou superior a 900 mm acima do solo e com pratos giratórios amovíveis. Mas isto não se aplica a aparelhos com porta horizontal inferior articulada.)

— O forno micro-ondas destina-se a ser utilizado embutido.



1/AVISOS AO UTILIZADOR

— A superfície do compartimento de armazenamento pode ficar quente.



AVISO: O aparelho e as peças acessíveis podem aquecer durante a utilização. Evite tocar nos elementos de aquecimento. As crianças com menos de 8 anos de idade devem ser mantidas afastadas a menos que sejam continuamente supervisionadas.

— O aparelho aquece durante a utilização. Evite tocar nos elementos de aquecimento dentro do forno.



AVISO: As peças acessíveis podem aquecer durante a utilização.

Mantenha as crianças pequenas afastadas.

— O aparelho não deve ser instalado atrás de uma porta decorativa, de modo a evitar sobreaquecimento. (Isto não

se aplica a aparelhos com porta decorativa.)



AVISO: Quando o aparelho é utilizado no modo combinado, as crianças devem utilizar o forno apenas sob a supervisão de um adulto, devido às temperaturas geradas.

— Não utilize produtos de limpeza abrasivos ou raspadores de metal afiados para limpar o vidro da porta do forno, já que podem arranhar a superfície e partir o vidro.

**LEIA COM ATENÇÃO E
GUARDE PARA
REFERÊNCIA FUTURA**



Para reduzir o risco de danos pessoais **Ligação à terra**



PERIGO

Perigo de choque eléctrico
Tocar em alguns dos componentes internos pode resultar em graves danos pessoais ou morte. Não desmonte este aparelho.



AVISO

Risco de choque eléctrico
A utilização inadequada do sistema de ligação à terra pode originar choques eléctricos. Não ligue o aparelho a uma tomada até que esteja devidamente instalado e ligado à terra.

Este aparelho deve ter ligação à terra. No caso de curto-circuito eléctrico, a ligação à terra reduz o risco de choque eléctrico através de um fio de descarga para a corrente eléctrica. Este aparelho está equipado com um cabo com ficha de ligação à terra.

A ficha deve ser ligada a uma tomada corretamente instalada e com ligação à terra. Contacte um electricista ou técnico qualificado se não compreender em absoluto as indicações sobre a ligação à terra ou em caso de dúvida sobre a correta ligação à terra do aparelho.

Caso seja necessário utilizar uma extensão, utilize apenas um cabo de extensão com 3 conectores.

1. O micro-ondas inclui um cabo de alimentação curto, para reduzir os riscos de o utilizador ficar preso ou tropeçar num cabo mais comprido.
2. No caso de utilizar um cabo ou cabo de extensão comprido:
 - 1) A classificação eléctrica do cabo ou extensão deve ser minimamente aproximada à classificação eléctrica do aparelho.



1/AVISOS AO UTILIZADOR

- 2) O cabo de extensão deve ser de ligação à terra com 3 conectores.
- 3) O cabo comprido deve ser disposto de forma que não fique pendurado sobre o balcão ou sobre a mesa, onde possa ser puxado por crianças ou no qual possa tropeçar inadvertidamente.

LIMPEZA

Desligue o aparelho da fonte de alimentação.

1. Após a utilização, limpe o compartimento do forno com um pano ligeiramente humedecido.
2. Limpe os acessórios com água com sabão pela via normal.
3. A moldura e o vedante da porta e os componentes adjacentes devem ser cuidadosamente limpos com um pano húmido quando estiverem sujos.
4. Não utilize produtos de limpeza abrasivos ou raspadores de metal afiados

para limpar o vidro da porta do forno, já que podem arranhar a superfície e partir o vidro.

5. Sugestão de limpeza---Para uma limpeza facilitada das paredes do compartimento com as quais os alimentos podem entrar em contacto: Coloque meio limão numa taça, adicione 300 ml de água e aqueça à potência máxima do micro-ondas durante 10 minutos. Limpe o forno com um pano macio e seco.

UTENSÍLIOS

CUIDADO

Perigo de ferimentos pessoais

É perigoso para qualquer pessoa que não seja um técnico competente realizar qualquer operação de manutenção ou reparação que envolva a remoção de uma cobertura que proteja contra a exposição à energia de micro-ondas.



1/AVISOS AO UTILIZADOR

Consulte as instruções na secção "Materiais que pode utilizar no forno micro-ondas ou que deve evitar colocar no forno micro-ondas." Pode não ser segura a utilização de determinados utensílios não metálicos no micro-ondas. Em caso de dúvida, pode testar o utensílio em questão seguindo o procedimento abaixo.

Teste de utensílio:

1. Encha um recipiente adequado para micro-ondas com 1 copo de água fria (250 ml) juntamente com o utensílio em questão.
2. Cozinhe na potência máxima durante 1 minuto.
3. Verifique cuidadosamente a temperatura do utensílio. Se o utensílio vazio estiver quente, não o utilize para cozinhar no micro-ondas.
4. Não exceda o tempo de cozedura de 1 minuto.



1/AVISOS AO UTILIZADOR

Materiais que pode utilizar no forno micro-ondas

Utensílios	Observações
Prato para altas temperaturas	Siga as instruções do fabricante. A parte inferior do prato para altas temperaturas deve estar, pelo menos, 5 mm acima do prato giratório. O prato giratório pode partir se o utilizar incorretamente.
Loiça	Apenas adequada para o micro-ondas. Siga as instruções do fabricante. Não utilize pratos rachados ou lascados.
Frascos de vidro	Retire sempre a tampa. Utilize apenas para aquecer alimentos até que fiquem quentes. A maioria dos frascos de vidro não são resistentes ao calor e podem partir.
Objetos de vidro	Apenas objetos de vidro resistentes ao calor do forno. Certifique-se de que não possuem acabamentos metálicos. Não utilize pratos rachados ou lascados.
Sacos para micro-ondas	Siga as instruções do fabricante. Não feche com arame de metal. Faça cortes para permitir a saída de vapor.
Copos e pratos de papel	Utilize apenas para cozinhar/aquecer a curto prazo. Não deixe o aparelho sem vigilância durante a cozedura.
Papel de cozinha	Utilize para cobrir alimentos, de forma a reaquecê-los e absorver a gordura. Utilize apenas para períodos curtos de cozedura sob vigilância.
Papel vegetal	Utilize para cobrir, de forma a evitar salpicos, ou envolver os alimentos durante a cozedura a vapor.
Plástico	Apenas adequada para o micro-ondas. Siga as instruções do fabricante. Deve ler-se "Utilização segura no micro-ondas". Alguns recipientes de plástico podem amolecer à medida que os alimentos no seu interior são aquecidos. Os sacos para micro-ondas e sacos hermeticamente fechados devem ser perfurados, conforme indicado na embalagem.
Película aderente	Apenas adequada para o micro-ondas. Utilize para cobrir alimentos durante a cozedura, de forma a protegê-los da desidratação. Não deixe que a película aderente toque nos alimentos.
Termómetros	Apenas adequada para o micro-ondas (termómetros para carne e doces).
Papel encerado	Utilize para cobrir alimentos, de forma a evitar salpicos e protegê-los da desidratação.



1/AVISOS AO UTILIZADOR

Materiais que deve evitar utilizar no forno micro-ondas

Utensílios	Observações
Recipientes de alumínio	Podem originar a formação de arco elétrico. Transfira os alimentos para um prato de utilização segura no micro-ondas.
Embalagens com pega de metal	Podem originar a formação de arco elétrico. Transfira os alimentos para um prato de utilização segura no micro-ondas.
Utensílios de metal ou com elementos metálicos	O metal protege os alimentos da energia de micro-ondas. Os acabamentos metálicos podem originar a formação de arco elétrico.
Arames de metal	Podem originar a formação de arco elétrico e provocar um incêndio no forno.
Sacos de papel	Podem provocar um incêndio no forno.
Espuma plástica	A espuma plástica pode derreter ou contaminar o líquido no seu interior quando exposta a temperaturas elevadas.
Madeira	Quando utilizada no forno micro-ondas, a madeira irá secar e poderá lascas ou rachar.



2/INSTALAÇÃO

CONFIGURAR O FORNO

Peças e acessórios do forno

Retire o forno e todos os materiais da embalagem e do compartimento do forno.

O forno inclui os seguintes acessórios:

Prato de vidro	1
Suporte do prato giratório	1
Manual de instruções	1

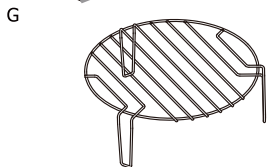
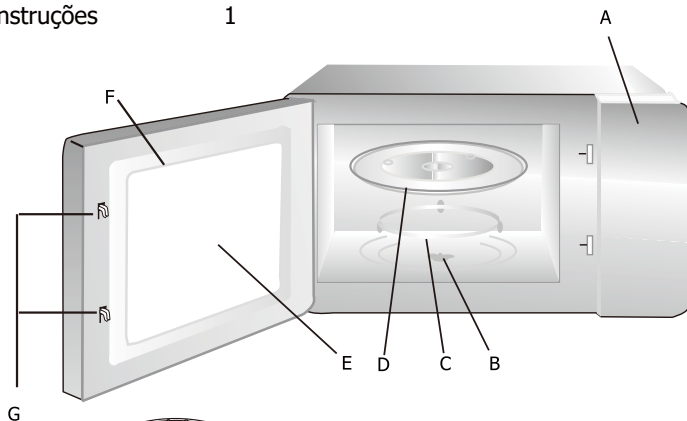

Grella (não pode ser utilizada na função e micro-ondas e deve ser colocada no prato de vidro)

- A) Painel de controlo
- B) Veio do prato giratório
- C) Suporte do prato giratório
- D) Prato de vidro
- E) Janela do forno
- F) Estrutura da porta
- G) Sistema de bloqueio de segurança

Instalação do prato giratório

Eixo (parte inferior)

Prato de vidro

Veio do prato giratório

Suporte do prato giratório

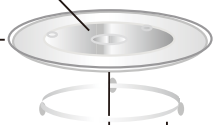

- a. Nunca coloque a prato de vidro ao contrário. O movimento do prato de vidro nunca deve estar limitado.
- b. O prato de vidro e o suporte do prato giratório devem estar sempre devidamente instalados durante a utilização do aparelho.
- c. Todos os alimentos e recipientes são sempre colocados sobre o prato de vidro.
- d. Se o prato de vidro ou o suporte do prato giratório racharem ou partirem, contacte o centro de apoio ao cliente autorizado mais próximo.



2/INSTALAÇÃO

Instalação e ligação

1. Este aparelho destina-se apenas ao uso doméstico.
2. Este forno destina-se apenas ao uso embutido. Não se destina ao uso no balcão ou dentro de um armário.
3. Siga as instruções especiais de instalação.
4. O aparelho pode ser instalado num armário de parede com 60 cm de largura.
5. O aparelho possui uma ficha e deve ser ligado apenas a uma tomada devidamente instalada com ligação à terra.
6. A tensão da rede deve corresponder à tensão indicada na placa de características.
7. A tomada deve ser instalada e o cabo de ligação deve ser substituído apenas

por um electricista qualificado. Se a ficha deixar de estar acessível após a instalação, um dispositivo de desconexão de todos os polos deve estar presente no lado da instalação com uma distância de contacto de pelo menos 3 mm.

8. Não devem ser utilizados adaptadores, tiras multidireccionais e cabos de extensão. A sobrecarga pode resultar em risco de incêndio.

A superfície acessível pode aquecer durante a utilização.



Instruções de instalação

Leia atentamente o manual antes da instalação

AJUSTE PARAFUSO A 

Parafuso B 

TAMPA PLÁSTICA DOS COMPONENTES EXTERNOS 

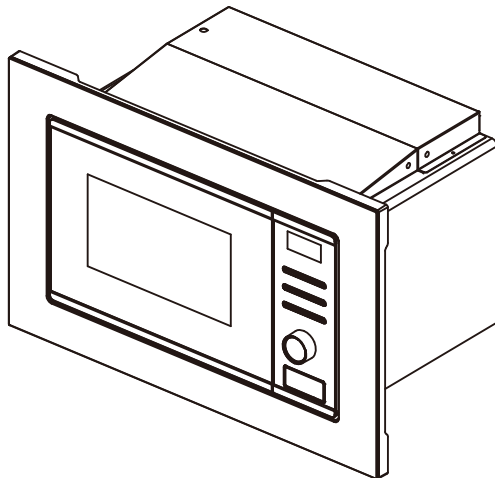



2/INSTALAÇÃO

Observe

Ligação elétrica

O forno tem uma ficha e deve ser ligado apenas a uma tomada devidamente instalada com ligação à terra. De acordo com os regulamentos apropriados, a tomada a tomada deve estar instalada e o cabo de conexão só deve ser substituído por um electricista qualificado.

Se a ficha deixar de estar acessível após a instalação, um seccionador de todos os polos deve estar presente no lado da instalação com uma distância de contacto de pelo menos 3mm.

A. Móveis embutidos

O armário embutido não deve ter uma parede traseira atrás do aparelho.

A altura mínima de instalação é 85 cm.

Não cubra as ranhuras de ventilação e os pontos de entrada de ar.

1.

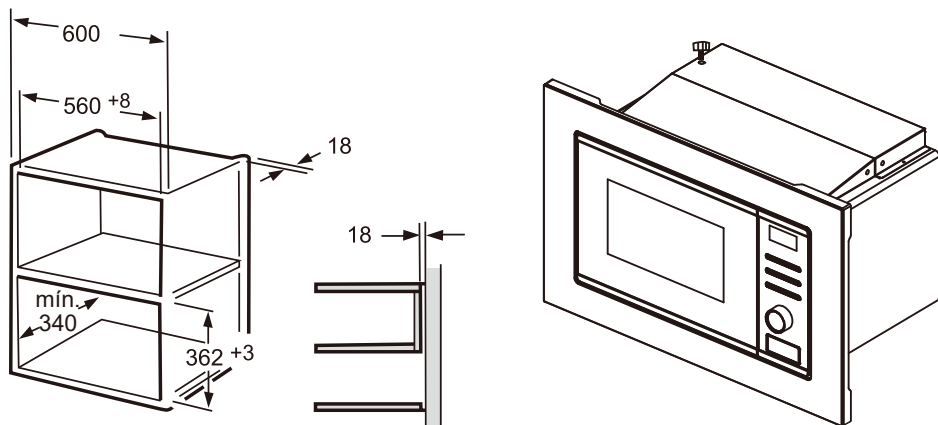



2/INSTALAÇÃO

2.

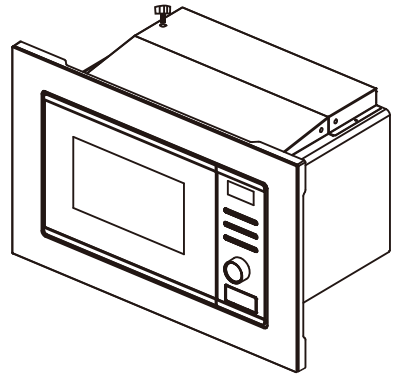
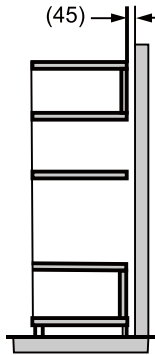
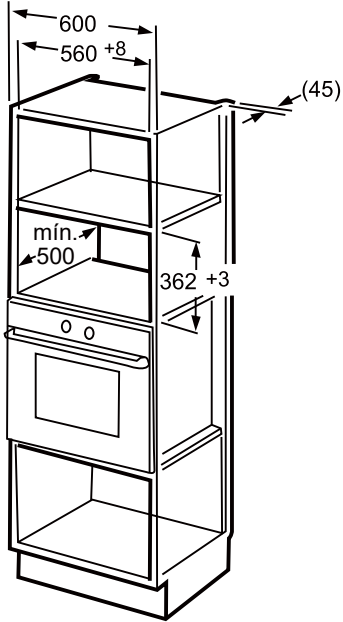

B. Instale o Forno

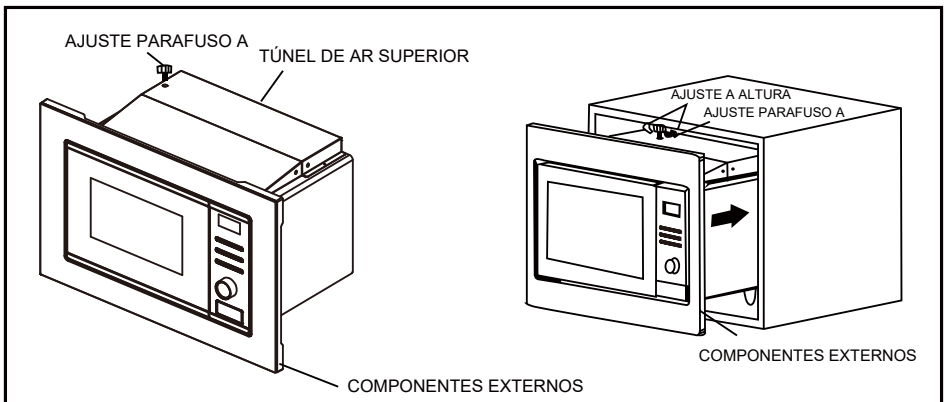



2/INSTALAÇÃO

1. Fixe o ADJUSTSCREW A no TÚNEL DE AR SUPERIOR do forno e depois instale o forno no gabinete.
of the oven, and then install the oven into the cabinet.
- Ajuste a altura do AJUSTE DO PARAFUSO A para manter um espaço de 1mm entre o AJUSTE DO PARAFUSO A e a parte de cima do armário.
 - Não prenda ou dobre o cabo de alimentação.
 - Certifique-se de que o micro-ondas está instalado no centro do armário.

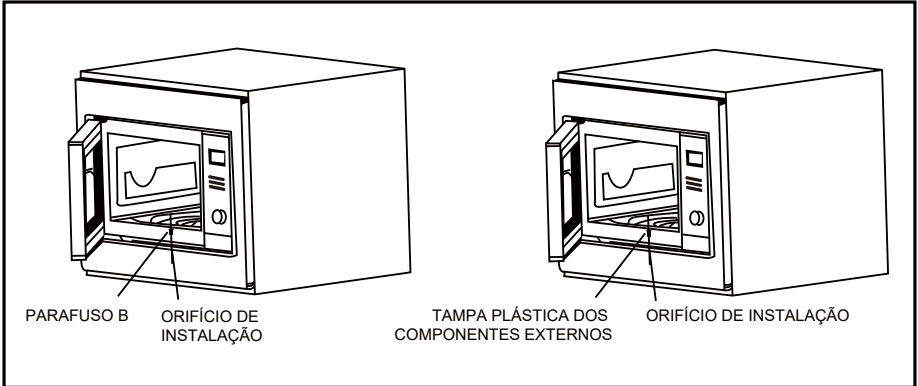

2. Abra a porta; fixe o forno ao armário com o PARAFUSO B no ORIFÍCIO DE INSTALAÇÃO dos COMPONENTES EXTERNOS. Em seguida, fixe a TAMPA PLÁSTICA DOS COMPONENTES EXTERNOS no ORIFÍCIO DE INSTALAÇÃO.



3/UTILIZAR O APARELHO

Painel de controlo

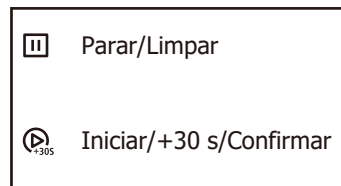
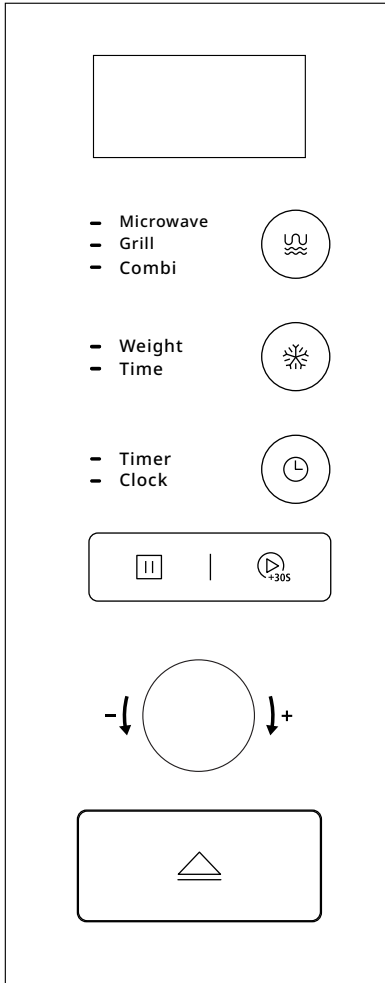







3/UTILIZAR O APARELHO

Instruções de funcionamento

1. Configuração do relógio





Quando o forno micro-ondas recebe eletricidade, o ecrã exibirá "0:00" e o aviso sonoro soará uma vez.

- 1) Pressione "  " duas vezes, os algarismos das horas ficam intermitentes.
- 2) Rode "  " para ajustar os números das horas, o tempo de entrada deve estar entre 0 e 23.
- 3) Pressione "  ", os algarismos dos minutos ficam intermitentes.
- 4) Rode "  " para ajustar os algarismos dos minutos, o tempo de entrada deve estar entre 0 e 59.
- 5) Pressione "  " para finalizar a configuração do relógio. ":" ficará intermitente e a hora acenderá.





Note: 1) Se o relógio não estiver configurado, não funcionará quando estiver ligado.

- 2) Durante o processo de definição do relógio, se pressionar "  ", o micro-ondas voltará automaticamente ao estado anterior.

2. Cozinhar no micro-ondas

- 1) Pressione "  " uma vez, o ecrã exibirá "P100". Rode "  " para a direita para seleccionar a potência que quiser, e será exibido "P100", "P10", "P30", "P50" ou "P80" por sua vez.
- 2) Pressione "  " para confirmar e rode "  " para definir o tempo de cozedura de 0:05 a 95:00.
- 3) Pressione "  " novamente para começar a cozinhar.

Exemplo: Se quiser utilizar 80% de potência de micro-ondas para cozinhar durante 20 minutos, pode utilizar o forno seguindo estes passos.

- 1) Pressione "  " uma vez, o ecrã exibirá "P100".
- 2) Rode "  " para escolher 80% da potência do micro-ondas.
- 3) Pressione "  " para confirmar e o ecrã exibirá "P80".
- 4) Rode "  " para ajustar o tempo de cozedura até que o forno exiba "20:00".
- 5) Pressione "  " para começar a cozinhar.



Observe: as quantidades dos passos para o tempo de ajuste do interruptor de codificação são as seguintes:

- 0---1 min: 5 segundos
- 1---5 min: 10 segundos
- 5---10 min: 30 segundos
- 10---30 min: 1 minuto
- 30---95 min: 5 minutos



3/UTILIZAR O APARELHO

3. Grelhar

- 1) Pressione " " uma vez, o ecrã exibirá "0:30".
- 2) Rode " " para definir o tempo de cozedura de 0:05 para 95:00.
- 3) Pressione " " novamente para começar a cozinhar.





Observe: Quando o tempo para grelhar estiver a meio, o forno vai tocar duas vezes.

Para grelhar melhor os alimentos, deve virá-los, fechar a porta e depois pressionar





" " para continuar a cozinhar.

Se não for feita nenhuma ação, o forno vai continuar a cozinhar.

4. Cozinha Combinada

- 1) Pressione " " três vezes, o ecrã vai mostrar "C-1", rode " " para seleccionar a potência "C-1" ou "C-2".
- 2) Em seguida, pressione " " para confirmar e rode " " para definir o tempo de cozedura de 0:05 a 95:00. Pressione " " novamente para começar a cozinhar.

Exemplo: Se quiser utilizar 55% de potência de micro-ondas e 45% de potência de grelhador (C-1) para cozinhar durante 10 minutos, pode utilizar o forno seguindo estes passos.



- 1) Pressione " " três vezes, o ecrã exibe "C-1".
- 2) Pressione " " para confirmar e o ecrã exibirá "0:30".
- 3) Rode " " para ajustar o tempo de cozedura até que o forno exiba "10:00".
- 4) Pressione " " para começar a cozinhar.

Função	Ecrã	Potência do micro-ondas	Potência do grelhador
Combi.1	C-1	55%	45%
Combi.2	C-2	36%	64%



3/UTILIZAR O APARELHO





5. Temporizador

- 1) Pressione " " uma vez, o ecrã exibirá 00:00.
- 2) Rode " " para introduzir o tempo correto. (O tempo de cozedura máximo é 95 minutos).
- 3) Pressione " " para confirmar a configuração.
- 4) Quando atingir o tempo de cozedura, o aviso sonoro soará 5 vezes.



Se o relógio tiver sido configurado (sistema de 24 horas), o ecrã exibirá a hora atual.

Observe: O temporizador de cozinha é diferente do sistema de 24 horas. Trata-se de um temporizador.

6. Cozedura rápida

- 1) Em estado de espera, pressione " " para começar a cozinhar com 100% de potência durante 30 segundos, cada pressão aumentará o tempo em cozedura de 30 segundos até 95 minutos.
- 2) No micro-ondas, grelhador, cozedura combinada ou tempo de descongelação, cada toque do botão " " pode aumentar o tempo de cozedura em 30 segundos.
- 3) Nos estados de menu automático e descongelação por peso, o tempo de cozedura não pode ser aumentado pressionando " ".
- 4) No estado de espera, rode " " para a esquerda para definir o tempo de cozedura com 100% de potência de micro-ondas e depois " " para começar a cozinhar.

7. Descongelar por peso

- 1) Pressione " " uma vez, e o forno vai mostrar "100".
- 2) Rode " " para selecionar o peso dos alimentos entre 100 g e 2000 g.
- 3) Pressione " " para começar a descongelar.



Observe: Quando o tempo para descongelar estiver a meio, o forno vai tocar duas vezes.

Para ter melhores resultados de descongelação, feche a portae depois pressione " " para continuar a cozinhar. Se não for feita nenhuma ação, o forno vai continuar a cozinhar.







3/UTILIZAR O APARELHO

8. Descongelar por tempo

- 1) Pressione "  " duas vezes, e o forno vai mostrar "0:30".
- 2) Rode "  " para selecionar o tempo de descongelação. O tempo MÁX é 95 minutos.
- 3) Pressione "  " para começar a descongelar.

A potência de descongelação é P30 Não pode ser mudado.

9. Menu automático

- 1) No estado de espera, rode "  " para a direita para escolher o menu e "A1" a "A8" vai ser exibido.
- 2) Pressione "  " para confirmar.
- 3) Rode "  " para escolher o peso padrão como o gráfico do menu.
- 4) Pressione "  " para começar a cozinhar.

O gráfico do menu:





Menu	Peso	Ecrã
A1 Pizza	200 g	200
	400 g	400
A2 Carne	250 g	250
	350 g	350
	450 g	450
A3 Vegetais	200 g	200
	300 g	300
	400 g	400
A4 Massa	50 g (com 450 g de água fria)	50
	100 g (com 800 g de água fria)	100
A5 Batata	200 g	200
	400 g	400
	600 g	600





3/UTILIZAR O APARELHO

A6 Peixe	250 g	250
	350 g	350
	450 g	450
A7 Bebidas	1 (120 ml)	120
	2 (240 ml)	240
	3 (360 ml)	360
A8 Pipocas	50 g	50
	100 g	100

Exemplo: Se pretender utilizar o menu automático para cozinhar peixe de 250g.



- 1) No estado de espera, rode "  " para a direita para escolher o menu de "A6".
- 2) Pressione "  " para confirmar.
- 3) Rode "  " para seleccionar o peso do peixe até que "250" seja exibido.
- 4) Pressione "  " para começar a cozinhar.

10. Função de bloqueio para crianças

Bloquear: No estado de espera, pressione "  " durante 3 segundos. Será emitido um aviso sonoro prolongado indicando a entrada no estado de bloqueio infantil. O ecrã vai exibir "  ".

Desbloquear: No estado de bloqueio, pressione "  " durante 3 segundos será emitido um aviso sonoro longo que indica que a tranca foi aberta.



11. Função de consulta

- 1) Nos estados de micro-ondas, grelhador e cozedura combinada, pressione "  ", a potência atual será exibida durante 3 segundos. Passados 3 segundos, o forno voltará ao estado anterior.
- 2) No estado de cozedura, pressione "  " para consultar o tempo e o tempo será exibido durante 3 segundos. Passados 3 segundos, o forno voltará ao estado anterior.



3/UTILIZAR O APARELHO

12. Especificações

- 1) A campainha vai tocar uma vez quando girar "  ";
- 2) O botão "  " deve ser pressionado para continuar a cozinhar se abrir a porta durante a cozedura;
- 3) Assim que o programa de cozedura for selecionado, se "  " não é pressionado num minuto, a hora atual será exibida. A configuração será cancelada.
- 4) O aviso sonoro soa uma vez por cada pressão eficiente, uma pressão ineficiente não produzirá resposta.
- 5) O aviso sonoro soará cinco vezes para indicar que a cozedura terminou.



4/Resolução de problemas

Normal	
O forno micro-ondas interfere com a receção da televisão	A receção radiofónica e televisiva poderá sofrer interferências quando o micro-ondas está a ser utilizado. É semelhante à interferência de pequenos eletrodomésticos, como batedeiras, aspiradores e ventoinhas elétricas. É normal.
Luz do forno fraca	Ao cozinhar no micro-ondas a uma baixa potência, a luz do forno poderá tornar-se menos forte. É normal.
Acumulação de vapor na porta; saída de ar quente pelas aberturas de ventilação	Ao cozinhar, os alimentos podem libertar vapor. Grande parte sairá pelas aberturas de ventilação. Mas uma porção poderá acumular-se num ponto mais fresco, como a porta do forno. É normal.
O forno entrou acidentalmente em funcionamento sem alimentos no interior.	É proibido colocar a unidade em funcionamento sem alimentos no interior. É muito perigoso.

Problema	Causa possível	Solução
Não é possível iniciar o forno.	1. O cabo de alimentação não está bem ligado.	Desligue o cabo. Volte a ligar passados 10 segundos.
	2. Fusível queimado ou o disjuntor dispara.	Substitua o fusível ou reinicie o disjuntor (reparado por técnicos profissionais ou pela nossa empresa)
	3. Problemas com a tomada.	Teste a tomada com outros aparelhos elétricos.
O forno não aquece.	4. Porta mal fechada.	Feche bem a porta.



De acordo com a diretiva relativa à eliminação de resíduos de equipamentos elétricos e eletrónicos (REEE), estes resíduos devem ser recolhidos e tratados separadamente. Se, em algum momento futuro, precisar de eliminar este produto, NÃO o faça juntamente com o lixo doméstico. Envie este produto para pontos de recolha de REEE, quando disponíveis.

FR

CS

DA

DE

EL

EN

ES

FI

IT

NL

NO

PL

PT

SK

SV

Brandt



UŽÍVATEĽSKÉ POKYNY SK

MIKROVLNKA

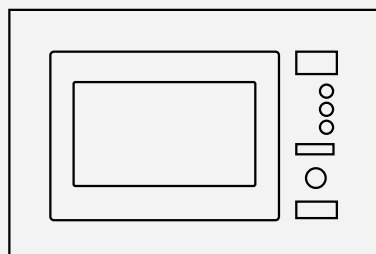

BMG2508B

Vážený zákazník,

Práve ste získali produkt **BRANDT** a chceli by sme vám poďakovať.

Tento produkt sme navrhli a vyrobili s ohľadom na vás, váš životný štýl a vaše požiadavky tak, aby spĺňal vaše očakávania. Venovali sme naše know-how, náš inovatívny duch a vášň, ktorá nás vedie už viac ako 60 rokov.

V snahe zabezpečiť, aby naše produkty čo najlepšie spĺňali vaše požiadavky, je vám k dispozícii naše oddelenie pre vzťahy so zákazníkmi, ktoré vám odpovie na všetky vaše otázky a vypočuje všetky vaše návrhy.

Navštívte našu webovú stránku **www.brandt.com**, kde nájdete naše najnovšie inovácie, ako aj užitočné a doplňujúce informácie.

BRANDT vám s radosťou pomáha každý deň a dúfa, že z nákupu vyťažíte maximum.

<https://brandt.com/>



Dôležité: Pred použitím vášho spotrebiča si pozorne prečítajte túto používateľskú príručku, aby ste sa rýchlejšie oboznámili s jeho obsluhou.



1/ UPOZORNENIA PRE POUŽÍVATEĽA	4
DÔLEŽITÉ BEZPEČNOSTNÉ POKYNY	5
ČISTENIE	10
NÁDOBIE	10
Materiály, ktoré môžete použiť v mikrovlnnej rúre	12
Materiály, ktoré sa nesmú používať v mikrovlnnej rúre	13
2/ INŠTALÁCIA	14
NASTAVENIE RÚRY	14
Inštalácia a pripojenie	15
3/ POUŽÍVANIE ZARIADENIA	19
Návod na obsluhu	20
1. Nastavenie hodín	20
2. Varenie v mikrovlnnej rúre	20
3. Varenie na grile	21
4. Kombinované varenie	21
5. Kuchynský časovač	22
6. Rýchle varenie	22
7. Rozmrazovanie podľa hmotnosti	22
8. Rozmrazovanie podľa času	23
9. Automatická ponuka	23
10. Funkcia uzamknutia pre deti	24
11. Funkcia dopytovania	24
12. Špecifikácia	25
4/ Riešenie problémov	26



1/UPOZORNENIA PRE POUŽÍVATEĽA

PREVENTÍVNE OPATRENIA NA ZABRÁNENIE MOŽNÉMU VYSTAVENIU NADMERNEJ MIKROVLNNEJ ENERGII

— Nepokúšajte sa používať túto rúru s otvorenými dvierkami, pretože to môže mať za následok škodlivé vystavenie mikrovlnnej energii. Je dôležité, aby ste neporušili alebo nezasahovali do bezpečnostných zámkov.

— Medzi prednú stranu rúry a dvierka neumiestňujte žiadne predmety a nedovoľte, aby sa na tesniacich plochách hromadili nečistoty alebo zvyšky čističa.



POZOR:

Ak sú dvierka alebo tesnenie dvierok poškodené, rúra sa nesmie prevádzkovať, kým ju neopraví kompetentná osoba.

DODATOK

Ak zariadenie nie je udržiavané v dobrom stave čistoty, jeho povrch by sa mohol znehodnotiť a ovplyvniť životnosť zariadenia a viesť k nebezpečnej situácii.

Technické parametre

Model:	BMG2508B
Menovité napätie:	230V ~ 50Hz
Menovitý príkon (mikrovlnná rúra):	1250 W
Menovitý výstupný výkon (mikrovlnná rúra):	800 W
Menovitý príkon (gril):	1000 W



DÔLEŽITÉ BEZPEČNOSTNÉ POKYNY



POZOR

Aby ste znížili riziko požiaru, úrazu elektrickým prúdom, poranenia osôb alebo vystavenia nadmernej energii mikrovlnnej rúry pri používaní vášho spotrebiča, dodržujte základné opatrenia vrátane nasledujúcich:

— Prečítajte si a dodržujte špecifické: „BEZPEČNOSTNÉ OPATRENIA NA ZABRÁNENIE MOŽNÉMU VYSTAVENIU SA NADMERNEJ MIKROVLNNEJ ENERGIÍ“.

— Tento spotrebič môžu používať deti vo veku od 8 rokov a staršie a osoby so zníženými fyzickými, zmyslovými alebo duševnými schopnosťami alebo nedostatkom skúseností a znalostí, ak sú pod dohľadom alebo sú poučené o používaní spotrebiča bezpečným spôsobom a rozumejú

súvisiace nebezpečenstvám.

Deti sa so spotrebičom nesmú hrať.

Čistenie a užívateľskú údržbu nesmú vykonávať deti, pokiaľ nie sú staršie ako 8 rokov a sú pod dozorom.

Deti mladšie ako 8 rokov sa musia držať mimo, pokiaľ nie sú nepretržite pod dozorom.

— Spotrebič a jeho kábel uchovávajú mimo dosahu detí mladších ako 8 rokov.

— Ak je napájací kábel poškodený, musí ho vymeniť výrobca, jeho servisný zástupca alebo podobne kvalifikovaná osoba, aby sa predišlo nebezpečenstvu.

(Pre spotrebič s typom pripojenia Y)



POZOR: Pred výmenou lampy sa uistite, že je spotrebič vypnutý, aby ste predišli možnosti úrazu elektrickým prúdom.



1/UPOZORNENIA PRE POUŽÍVATEĽA



POZOR: Pre kohokoľvek iného ako kompetentnú osobu je nebezpečné vykonávať akýkoľvek servis alebo opravu, ktorá zahŕňa odstránenie krytu, ktorý poskytuje ochranu pred vystavením mikrovlnnej energii.



POZOR: Kvapaliny a iné potraviny sa nesmú ohrievať v uzavretých nádobách, pretože môžu explodovať.

— Pri ohrievaní jedla v plastových alebo papierových nádobách dávajte pozor na rúru kvôli možnosti vznietenia.

— Používajte iba nádoby, ktoré sú vhodné na použitie v mikrovlnných rúrach.

— Ak vychádza dym, vypnite alebo odpojte spotrebič a nechajte dvierka zatvorené, aby ste udusili prípadné plamene.

— Mikrovlnný ohrev nápojov môže viesť k oneskorenému erupčnému varu, preto treba

pri manipulácii s nádobou postupovať opatrne.

— Obsah dojčenských fliaš a pohárov na detskú výživu sa pred konzumáciou premieša alebo pretrepe a skontroluje sa teplota, aby sa predišlo popáleniu.

— Vajcia v škrupine a celé natvrdo uvarené vajcia by sa nemali ohrievať v mikrovlnných rúrach, pretože môžu explodovať aj po ukončení mikrovlnného ohrevu.

— Rúru by ste mali pravidelne čistiť a odstraňovať všetky zvyšky jedla.

— Neudržiavanie rúry v čistom stave môže viesť k poškodeniu povrchu, čo by mohlo nepriaznivo ovplyvniť životnosť spotrebiča a prípadne viesť k nebezpečnej situácii.

— Používajte iba teplotnú sondu odporúčanú pre túto rúru. (pre pece vybavené zariadením na použitie teplotnej sondy.)



1/UPOZORNENIA PRE POUŽÍVATEĽA

— Mikrovlnná rúra musí byť prevádzkovaná s otvorenými ozdobnými dvierkami. (pre rúry s ozdobnými dvierkami.)

— Tento spotrebič je určený na použitie v domácnosti a na podobné účely, ako sú:

- kuchynské priestory pre zamestnancov v obchodoch, kanceláriách a iných pracovných prostrediach;
- pre klientov v hoteloch, motelloch a iných prostrediach rezidenčného typu;
- hospodárske domy;
- prostredie typu nocľah s raňajkami.

— Mikrovlnná rúra je určená na ohrev jedál a nápojov. Sušenie jedla alebo oblečenia a zahrievanie ohrievacích podložiek, papúč, špongií, vlhkej handričky a podobne môže viesť k riziku poranenia, vznietenia alebo požiaru.

— Počas mikrovlnného varenia nie sú povolené kovové nádoby na jedlo a nápoje.

— Spotrebič sa nesmie čistiť parným čističom.

— Pri vyberaní nádob zo spotrebiča dávajte pozor, aby ste neposunuli otočný tanier. (Pre pevné spotrebiče a vstavané spotrebiče, ktoré sa používajú 900 mm nad podlahou alebo vyššie a majú odnímateľné otočné taniere. To však neplatí pre spotrebiče s horizontálnymi spodnými krídlými dvierkami.)

— Mikrovlnná rúra je určená na použitie ako vstavaná.

— Povrch odkladacej zásuvky sa môže zohriať.



POZOR: Spotrebič a jeho prístupné časti sa počas používania zahrievajú. Je potrebné dávať pozor, aby ste sa nedotkli vykurovacích telies. Deti mladšie ako 8 rokov sa musia držať mimo, pokiaľ nie sú nepretržite pod dozorom.



1/UPOZORNENIA PRE POUŽÍVATEĽA

— Počas používania sa spotrebič zahrieva. Je potrebné dávať pozor, aby ste sa nedotkli vykurovacích telies vo vnútri rúry.



POZOR: Prístupné časti sa môžu počas používania zahriať. Malé deti by sa mali držať ďalej.

— Spotrebič nesmie byť inštalovaný za ozdobnými dvierkami, aby sa predišlo prehriatiu. (Toto neplatí pre spotrebiče s ozdobnými dvierkami.)



POZOR: Keď je spotrebič v prevádzke v kombinovanom režime, deti by mali rúru používať iba pod dohľadom dospelej osoby z dôvodu vznikajúcich teplôt.

— Na čistenie skla dvierok rúry nepoužívajte drsné abrazívne čistiace prostriedky ani ostré kovové škrabky, pretože môžu poškriabať povrch, čo môže mať za následok rozbitie skla.

**POZORNE ČÍTAJTE A
UCHOVÁVAJTE PRE
BUDÚCE POUŽITIE**



1/UPOZORNENIA PRE POUŽÍVATEĽA

Aby sa znížilo riziko zranenia osôb, inštalácia uzemnenia



NEBEZPEČENSTVO

Nebezpečenstvo úrazu elektrickým prúdom. Dotyk niektorých vnútorných komponentov môže spôsobiť vážne zranenie alebo smrť. Toto zariadenie nerozoberajte.



POZOR

Nebezpečenstvo úrazu elektrickým prúdom. Nesprávne používanie uzemnenia môže viesť k úrazu elektrickým prúdom. Nezapájajte do zásuvky, kým nie je spotrebič správne nainštalovaný a uzemnený.

Tento spotrebič musí byť uzemnený. V prípade elektrického skratu uzemnenie znižuje riziko úrazu elektrickým prúdom tým, že poskytuje únikový vodič pre elektrický prúd. Tento spotrebič je vybavený káblom s uzemňovacím

vodičom s uzemňovacou zástrčkou.

Zástrčka musí byť zapojená do zásuvky, ktorá je správne nainštalovaná a uzemnená. Poradte sa s kvalifikovaným elektrikárom alebo servisným technikom, ak pokyny na uzemnenie nie sú úplne pochopené alebo ak existujú pochybnosti o tom, či je spotrebič správne uzemnený. Ak je potrebné použiť predlžovací kábel, použite iba 3-žilový predlžovací kábel.

1. Krátky napájací kábel slúži na zníženie rizík vyplývajúcich zo zamotania alebo zakopnutia o dlhší kábel.
2. Ak používate súpravu dlhého kábla alebo predlžovací kábel:
 - 1) Označený elektrický výkon súpravy kábla alebo predlžovacieho kábla by mal byť aspoň taký veľký ako elektrický výkon zariadenia.



1/UPOZORNENIA PRE POUŽÍVATEĽA

2) Predĺžovací kábel musí byť uzemňovací 3-žilový kábel.

3) Dlhá šnúra by mala byť usporiadaná tak, aby neprekryvala dosku pultu alebo stola, kde by ju mohli deti natiahnuť alebo o ňu neúmyselne zakopnúť.

ČISTENIE

Uistite sa, že ste spotrebič odpojili od zdroja napájania.

1. Po použití vyčistite vnútorný priestor rúry mierne navlhčenou handričkou.

2. Príslušenstvo vyčistite bežným spôsobom v mydlovej vode.

3. Rám dvierok a tesnenie a susediace časti je potrebné pri znečistení dôkladne očistiť vlhkou handričkou.

4. Na čistenie skla dvierok rúry nepoužívajte drsné abrazívne čistiace prostriedky ani ostré kovové škrabky, pretože môžu poškriabať povrch, čo môže mať za následok rozbitie skla.

5. Tip na čistenie --- Pre jednoduchšie čistenie stien dutiny, ktorých sa môže dotýkať varené jedlo: Vložte polovicu citróna do misky, pridajte 300 ml (1/2 pinty) vody a zohrievajte na 100 % výkon mikrovlnnej rúry 10 minút. Rúru utrite dočista mäkkou suchou handričkou.

NÁDOBIE

POZOR

Nebezpečenstvo úrazu
Pre kohokoľvek iného ako kompetentnú osobu je nebezpečné vykonávať akýkoľvek servis alebo opravu, ktorá zahŕňa odstránenie krytu, ktorý poskytuje ochranu pred vystavením mikrovlnnej energii.



1/UPOZORNENIA PRE POUŽÍVATEĽA

Pozrite si pokyny v časti „Materiály, ktoré môžete použiť v mikrovlnnej rúre alebo ktorým sa v mikrovlnnej rúre vyhnúť.“ Môžu existovať niektoré nekovové nádoby, ktoré nie sú bezpečné na použitie v mikrovlnnej rúre. Ak máte pochybnosti, môžete príslušný riad otestovať podľa nižšie uvedeného postupu.

Test náradia:

1. Naplňte nádobu vhodnú do mikrovlnnej rúry 1 šálkou studenej vody (250 ml) spolu s príslušným riadom.
2. Varte pri maximálnom výkone 1 minútu.
3. Opatrne prehmatajte náčinie. Ak je prázdny riad teplý, nepoužívajte ho na varenie v mikrovlnnej rúre.
4. Neprekračujte čas varenia 1 minútu.



1/UPOZORNENIA PRE POUŽÍVATEĽA

Materiály, ktoré môžete použiť v mikrovlnnej rúre

Nádoby	Poznámky
Zhnednutá miska	Postupujte podľa pokynov výrobcu. Spodná časť nádoby na hrdnutie musí byť aspoň 3/16 palca (5 mm) nad otočným tanierom. Nesprávne používanie môže spôsobiť zlomenie gramofónu.
Jedáľenský riad	Iba vhodné do mikrovlnnej rúry. Postupujte podľa pokynov výrobcu. Nepoužívajte prasknutý alebo ošúchaný riad.
Sklenené nádoby	Vždy odstráňte veko. Používajte iba na ohrievanie jedla, kým nebude teplé. Väčšina sklenených nádob nie je odolná voči teplu a môže sa rozbiť.
Sklo	Len tepelne odolný sklenený riad. Uistite sa, že nie je žiadny kovový lem. Nepoužívajte prasknutý alebo ošúchaný riad.
Vrecia na varenie do rúry	Postupujte podľa pokynov výrobcu. Neuzatvárajte kovovou kravatou. Urobte štrbiny, aby para mohla uniknúť.
Papierové taniere a poháre	Používajte len na krátkodobé varenie/ohrievanie. Počas varenia nenechávajte rúru bez dozoru.
Papierové uteráky	Používa sa na prikrytie jedla na ohrievanie a absorpciu tuku. Používajte pod dozorom len na krátkodobé varenie.
Pergamenový papier	Používajte ako prikryvku proti postriekaniu alebo ako zábal na naparovanie.
Plastové	Iba vhodné do mikrovlnnej rúry. Postupujte podľa pokynov výrobcu. Mal by byť označený ako „bezpečné pre mikrovlnnú rúru“. Niektoré plastové nádoby zmäknú, keď sa jedlo vo vnútri zohreje. „Varné vrecká“ a tesne uzavreté plastové vrecká by sa mali rozrezať, prepichnúť alebo odvzdušniť podľa pokynov na obale.
Plastový obal	Iba vhodné do mikrovlnnej rúry. Používa sa na zakrytie jedla počas varenia, aby sa zachovala vlhkosť. Nedovoľte, aby sa plastový obal dotýkal potravín.
Teplomery	Len vhodné do mikrovlnnej rúry (teplomery na mäso a sladkosti).
Voskový papier	Používajte ako kryt, aby ste zabránili postriekaniu a zadržali vlhkosť.



1/UPOZORNENIA PRE POUŽÍVATEĽA

Materiály, ktoré sa nesmú používať v mikrovlnnej rúre

Nádoby	Poznámky
Hliníkový zásobník	Môže spôsobiť iskrenie. Preneste jedlo do nádoby vhodnej do mikrovlnnej rúry.
Potravinový kartón s kovovou rukoväťou	Môže spôsobiť iskrenie. Preneste jedlo do nádoby vhodnej do mikrovlnnej rúry.
Kovový riad alebo riad s kovovými ozdobami	Kov chráni jedlo pred mikrovlnnou energiou. Kovové obloženie môže spôsobiť iskrenie.
Kovové otočné kravaty	Môže spôsobiť iskrenie a môže spôsobiť požiar v rúre.
Papierové tašky	Môže spôsobiť požiar v rúre.
Plastová pena	Plastová pena sa môže pri vystavení vysokej teplote roztopiť alebo kontaminovať kvapalinu vo vnútri.
Drevo	Drevo pri použití v mikrovlnnej rúre vyschne a môže sa rozštípiť alebo prasknúť.



2/INŠTALÁCIA

NASTAVENIE RÚRY

Názvy častí rúry a príslušenstva

Vyberte rúru a všetky materiály z kartónu a vnútra rúry.

Vaša rúra sa dodáva s nasledujúcim príslušenstvom:

Sklenený podnos	1
Zostava otočného krúžku	1
Návod na použitie	1

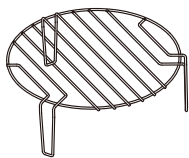
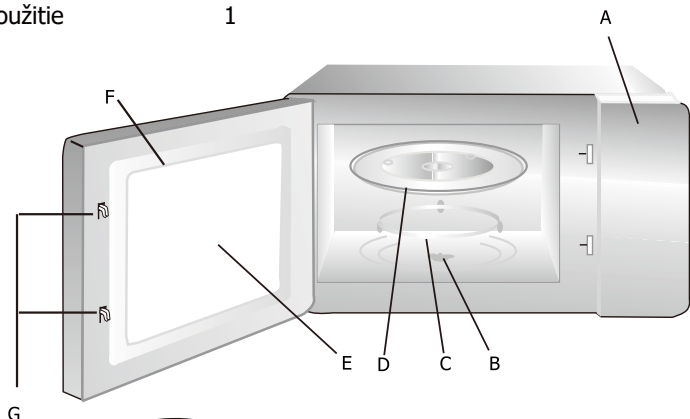

- A) Ovládací panel
- B) Hriadel' otočného taniera
- C) Zostava krúžku otočného taniera
- D) Sklenený podnos
- E) Pozorovacie okienko
- F) Montáž dverí
- G) Bezpečnostný blokovací systém

Grilovací rošt (nedá sa použiť v mikrovlnnej funkcii a musí byť umiestnený na sklenenom podnose)

Inštalácia gramofónu

Náboj (spodná strana)

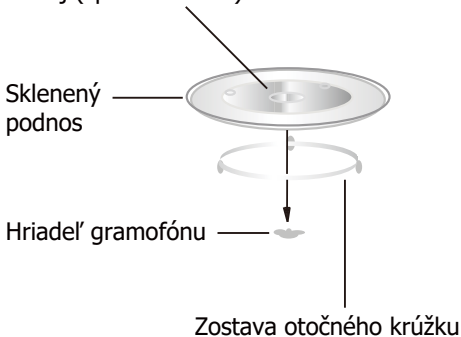

- a. Nikdy neumiestňujte sklenený podnos hore dnom. Sklenený podnos by nikdy nemal byť obmedzený.
- b. Počas varenia sa musí vždy použiť sklenený tanier a kruhová zostava otočného taniera.
- c. Všetky potraviny a nádoby s jedlom sú vždy umiestnené na sklenenom podnose na varenie.
- d. Ak sklenená tácka alebo kruhová zostava otočného taniera praskne alebo sa rozbije, kontaktujte najbližšie autorizované servisné stredisko.



2/INŠTALÁCIA

Inštalácia a pripojenie

1. Tento spotrebič je určený len na domáce použitie.
2. Táto rúra je určená len na vstavané použitie. Nie je určený na použitie na doske ani na použitie v skrini.
3. Dodržiavajte špeciálne pokyny na inštaláciu.
4. Spotrebič je možné nainštalovať do 60 cm širokej nástennej skrinky.
5. Spotrebič je vybavený zástrčkou a smie byť pripojený iba do správne nainštalovanej uzemnenej zásuvky.
6. Napätie v sieti musí zodpovedať napätiu uvedenému na typovom štítku.
7. Zásuvku a prepojavací kábel smie vymeniť iba kvalifikovaný elektrikár.



- Ak zástrčka po inštalácii už nie je prístupná, musí byť na strane inštalácie k dispozícii odpojovacie zariadenie pre všetky póly so vzdialenosťou kontaktov minimálne 3 mm.
8. Nesmú sa používať adaptéry, viaccestné pásiky a predlžovacie káble. Pret'aženie môže viesť k riziku požiaru.

Prístupný povrch môže byť počas prevádzky horúci.



Návod na inštaláciu

Pred inštaláciou si pozorne prečítajte návod

- NASTAVOVACIA SKRUTKA A 
- SKRUTKA B 
- PLAŠTOVÝ KRYT V SÚPRAVE TRIM-KIT 

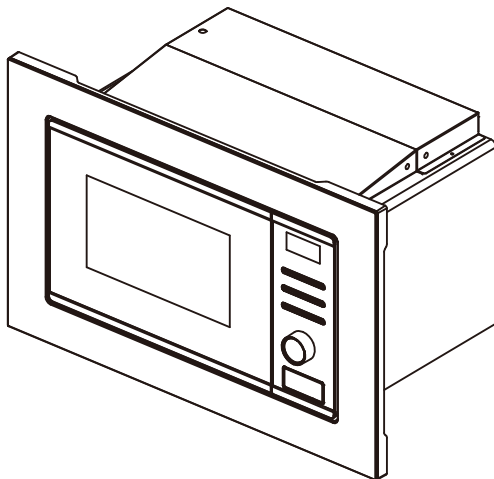



2/INŠTALÁCIA

Upozorňujeme Elektrické pripojenie

Rúra je vybavená zástrčkou a smie byť pripojená len do správne nainštalovanej uzemnenej zásuvky. V súlade s príslušnými predpismi smie inštalovať zásuvku a prepojovací kábel iba kvalifikovaný elektrikár. Ak zástrčka po inštalácii už nie je prístupná a na strane inštalácie musí byť prítomný odpojovač všetkých pólov so vzdialenosťou kontaktov minimálne 3 mm.

A. Vstavaný nábytok

Vstavaná skriňa nesmie mať zadnú stenu za spotrebičom. Minimálna výška inštalácie je 85 cm. Nezakrývajte vetracie otvory a miesta nasávania vzduchu.

1.

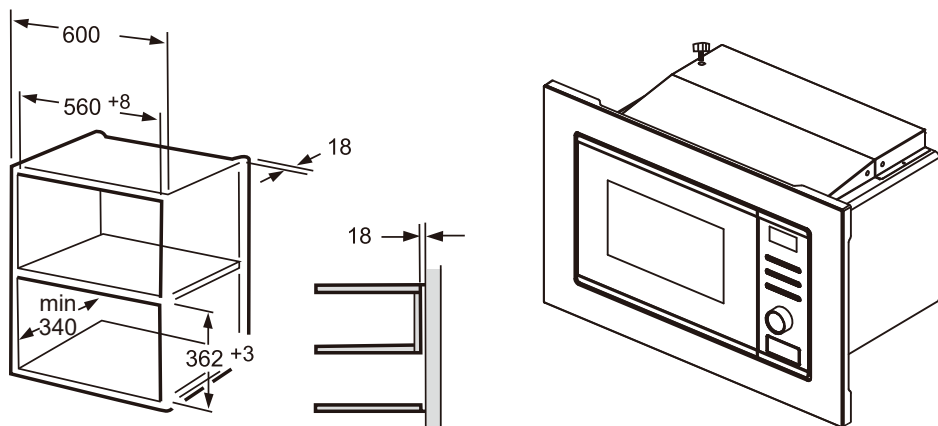



2/INŠTALÁCIA

2.

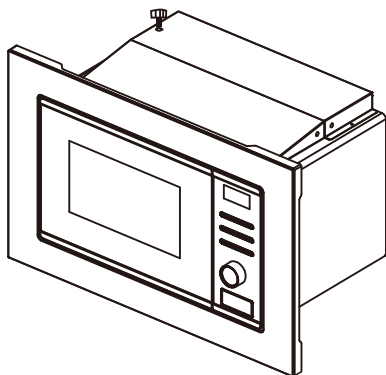
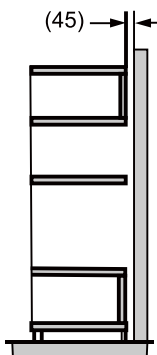
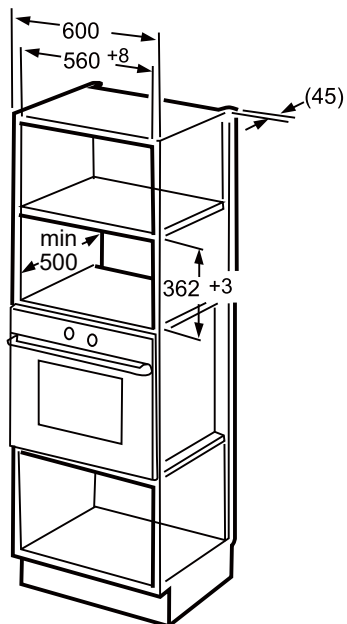

B. Nainštalujte rúru

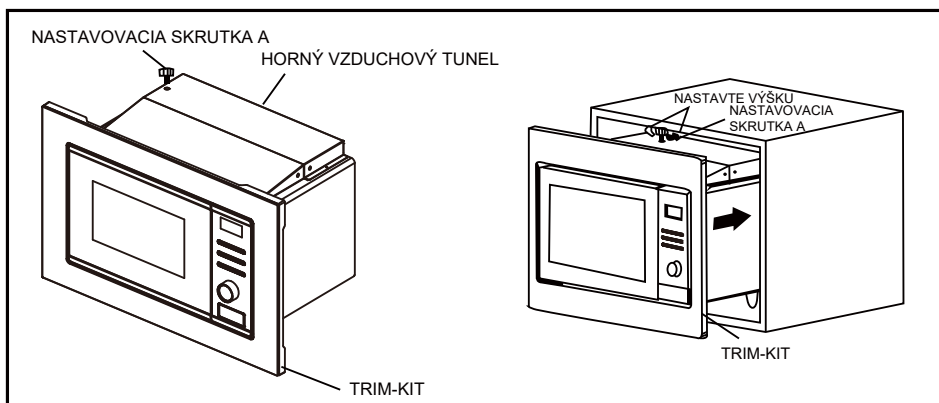



2/INŠTALÁCIA

1. Upevnite NASTAVOVACIU SKRUTKU A na HORNÝ VZDUCHOVÝ TUNEL rúry a potom rúru nainštalujte do skrinky.
 - Nastavte výšku NASTAVOVACEJ SKRUTKY A tak, aby medzi NASTAVOVACOU SKRUTKOU A a hornou rovinou skrinky zostala medzera 1 mm.
 - Napájací kábel nezachyťte ani nezalomte.
 - Uistite sa, že rúra je nainštalovaná v strede skrinky.

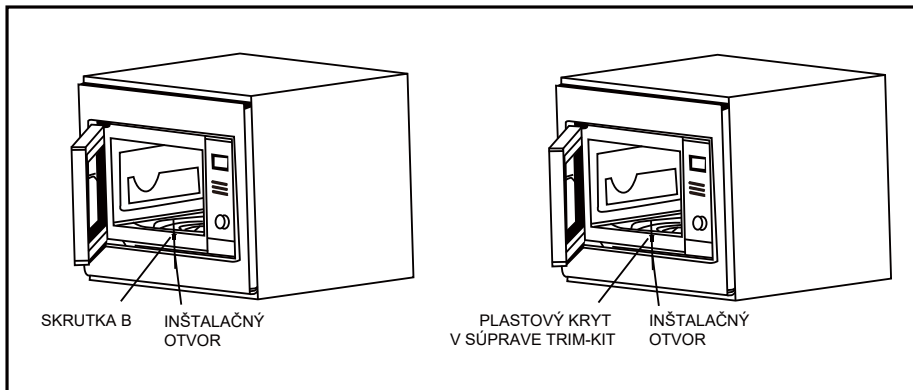

2. Otvorte dvere; rúru pripevnite ku skrinke pomocou SKRUTKY B v INŠTALAČNOM OTVORE ŠÚPRAVY OBRÁZKOV. Potom pripevnite PLASTOVÝ KRYT TRIM-KIT k INŠTALAČNÉMU OTVORU.



3/POUŽÍVANIE SPOTREBIČA

Ovládací panel

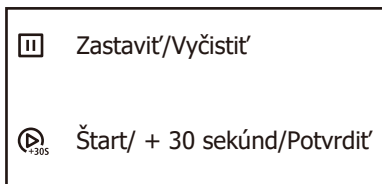
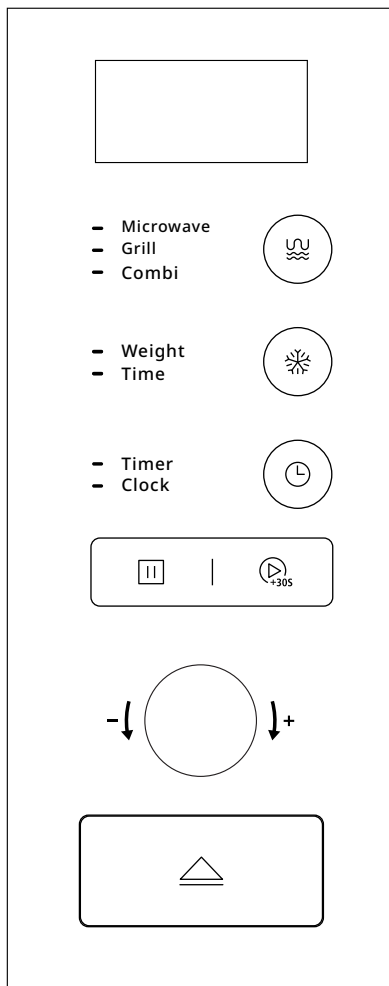







3/POUŽÍVANIE SPOTREBIČA

Návod na obsluhu

1. Nastavenie hodín





Keď je mikrovlnná rúra pod prúdom, na obrazovke sa zobrazí „0:00“, bzučiak raz zazvoní.

- 1) Stlačte „“ dvakrát, zablíkajú čísla hodín.
- 2) Otáčaním „“ upravte čísla hodín, vstupný čas by mal byť v rozsahu 0--23.
- 3) Stlačte „“, číslice minút budú blikať.
- 4) Otáčaním „“ nastavte minúty, vstupný čas by mal byť v rozsahu 0--59.
- 5) Stlačte „“ na dokončenie nastavenia hodín. „:“ bude blikať a rozsvieti sa čas.





Poznámka: 1) Ak hodiny nie sú nastavené, pri napájaní nebudú fungovať.

- 2) Ak počas procesu nastavovania hodín stlačíte „“, rúra sa automaticky vráti do predchádzajúceho stavu.

2. Varenie v mikrovlnnej rúre

- 1) Stlačte „“ raz, na obrazovke sa zobrazí „P100“. Otáčaním „“ doprava vyberte požadovaný výkon a postupne sa zobrazí „P100“, „P10“, „P30“, „P50“ alebo „P80“.
- 2) Stlačte tlačidlo „“ na potvrdenie a otáčaním „“ nastavte čas varenia od 0:05 do 95:00.
- 3) Opätovným stlačením „“ spustíte varenie.

Príklad: Ak chcete použiť 80 % mikrovlnný výkon na varenie po dobu 20 minút, rúru môžete ovládať podľa nasledujúcich krokov.

- 1) Stlačte „“ raz, na obrazovke sa zobrazí „P100“.
- 2) Otáčaním „“ vyberte mikrovlnný výkon 80 %.
- 3) Pre potvrdenie stlačte „“ a na obrazovke sa zobrazí „P80“.
- 4) Otáčaním „“ upravte čas varenia, kým sa na rúre nezobrazí „20:00“.
- 5) Stlačením „“ spustíte varenie.



Poznámka: množstvá krokov pre čas nastavenia kódovacieho prepínača sú nasledovné:

- 0---1 min: 5 sekúnd
- 1---5 min: 10 sekúnd
- 5---10 minút: 30 sekúnd
- 10---30 minút: 1 minúta
- 30---95 minút: 5 minút



3/POUŽÍVANIE SPOTREBIČA

3. Varenie na grile





- 1) Dvakrát stlačte „“, na obrazovke sa zobrazí „0:30“.
- 2) Otáčaním „“ nastavte čas varenia od 0:05 do 95:00.
- 3) Opätovným stlačením „“ spustíte varenie.

Poznámka: Po uplynutí polovice času grilovania rúra dvakrát zaznie.





Aby ste dosiahli lepšie výsledky grilovania, mali by ste jedlo prevrátiť, zavrieť dvierka a potom stlačiť „“, aby ste pokračovali vo varení.

Ak nepodniknete žiadne kroky, rúra bude pokračovať vo varení.

4. Kombinované varenie

- 1) Stlačte „“ trikrát, na obrazovke sa zobrazí „C-1“, otočením „“ vyberte výkon „C-1“ alebo „C-2“.
- 2) Potom stlačte „“ na potvrdenie a otáčaním „“ nastavte čas varenia od 0:05 do 95:00. Opätovným stlačením „“ spustíte varenie.

Príklad: Ak chcete použiť 55 % mikrovlnný výkon a 45 % grilovací výkon (C-1) na varenie po dobu 10 minút, môžete rúru ovládať podľa nasledujúcich krokov.



- 1) Stlačte trikrát „“, na obrazovke sa zobrazí „C-1“.
- 2) Pre potvrdenie stlačte „“ a na obrazovke sa zobrazí „0:30“.
- 3) Otáčaním „“ upravte čas varenia, kým sa na rúre nezobrazí „10:00“.
- 4) Stlačením „“ spustíte varenie

Funkcia	Displej	Mikrovlnný výkon	Výkon grilu
Combi.1	C-1	55 %	45 %
Combi.2	C-2	36 %	64 %



3/POUŽÍVÁNIE SPOTREBIČA





5. Kuchynský časovač

- 1) Stlačte „“ raz, na obrazovke sa zobrazí 00:00.
- 2) Otáčaním „“ zadajte čas časovača. (Maximálny čas varenia je 95 minút).
- 3) Na potvrdenie nastavenia stlačte „“.
- 4) Keď dosiahne čas kuchyne, bzučiak zazvoní 5-krát.



Ak sú nastavené hodiny (24-hodinový systém), na obrazovke sa zobrazí aktuálny čas.

Poznámka: Kuchynský časovač sa líši od 24-hodinového systému Kuchynský časovač je časovač.

6. Rýchle varenie

- 1) V čakacom stave stlačte „“ pre spustenie varenia so 100% výkonom na 30 sekúnd, každé ďalšie stlačenie predĺži čas varenia o 30 sekúnd až na 95 minút.
- 2) V režime mikrovlnnej rúry, grilu, kombinovaného varenia alebo časového rozmrazovania môže každé stlačenie „“ predĺžiť čas varenia o 30 sekúnd.
- 3) V stave automatického menu a váhového rozmrazovania nie je možné predĺžiť dobu varenia stlačením „“.
- 4) V čakacom stave otočte „“ doľava, aby ste nastavili čas varenia so 100 % mikrovlnným výkonom, potom stlačte „“ pre spustenie varenia.

7. Rozmrazovanie podľa hmotnosti

- 1) Stlačte „“ raz a rúra zobrazí „100“.
- 2) Otáčaním „“ vyberte hmotnosť jedla od 100 do 2 000 g.
- 3) Stlačením „“ spustíte rozmrazovanie.

Poznámka: Po uplynutí polovice času rozmrazovania rúra dvakrát zaznie.



Aby ste dosiahli lepšie výsledky rozmrazovania, mali by ste jedlo prevrátiť, zavrieť dverka a potom stlačiť „“, aby ste pokračovali vo varení.

Ak nepodniknete žiadne kroky, rúra bude pokračovať vo varení.







3/POUŽÍVANIE SPOTREBIČA

8. Rozmrazovanie podľa času

- 1) Stlačte dvakrát „“ a rúra zobrazí „0:30“.
- 2) Otáčaním „“ vyberte čas rozmrazovania. MAX. čas je 95 minút.
- 3) Stlačením „“ spustíte rozmrazovanie.

Výkon rozmrazovania je P30. Nedá sa to zmeniť.

9. Automatické menu

- 1) V čakacom stave otočte doprava „“ a vyberte ponuku a zobrazí sa „A1“ až „A8“.
- 2) Pre potvrdenie stlačte „“.
- 3) Otáčaním „“ vyberte predvolenú hmotnosť ako tabuľku ponuky.
- 4) Stlačením „“ spustíte varenie.

Tabuľka menu:





Ponuka	Hmotnosť	Displej
Pizza A1	200 g	200
	400 g	400
A2 Mäso	250 g	250
	350 g	350
	450 g	450
A3 Zelenina	200 g	200
	300 g	300
	400 g	400
Cestoviny A4	50 g (so 450 g studenej vody)	50
	100 g (s 800 g studenej vody)	100
A5 Zemiak	200 g	200
	400 g	400
	600 g	600





3/POUŽÍVANIE SPOTREBIČA

A6 Ryby	250 g	250
	350 g	350
	450 g	450
A7 Nápoj	1 (120 ml)	120
	2 (240 ml)	240
	3 (360 ml)	360
A8 Pražená kukurica	50 g	50
	100 g	100

Príklad: Ak chcete použiť automatické menu na varenie rýb na 250 g.



- 1) V čakacom stave otočte doprava „“ a vyberte ponuku, kým sa nezobrazí „A6“.
- 2) Pre potvrdenie stlačte „“.
- 3) Otáčaním „“ vyberte hmotnosť rýb, kým sa nezobrazí „250“.
- 4) Stlačením „“ spustíte varenie.

10. Funkcia uzamknutia pre deti

Zámok: V stave čakania stlačte „“ na 3 sekundy, ozve sa dlhé pípnutie označujúce vstup do stavu detskej zámky. Na obrazovke sa zobrazí „“.

Ukončenie zámku: V uzamknutom stave stlačte „“ na 3 sekundy, ozve sa dlhé „pípnutie“, ktoré znamená, že zámok je uvoľnený.



11. Funkcia dopytovania

- 1) V režime mikrovlnného ohrevu, grilu a kombinovaného varenia stlačte „“, na 3 sekundy sa zobrazí aktuálny výkon. Po 3 sekundách sa rúra vráti do pôvodného stavu;
- 2) V stave varenia stlačte „“ na zistenie času a čas sa zobrazí na 3 sekundy. Po 3 sekundách sa rúra vráti do pôvodného stavu.



3/POUŽÍVANIE SPOTREBIČA

12. Špecifikácia

- 1) Bzučiak zaznie raz pri otočení „“ ;
- 2) „“ musíte stlačiť, aby ste mohli pokračovať vo varení, ak sa počas varenia otvoria dvierka; počas varenia;
- 3) Po nastavení programu varenia nestlačíte „“ do 1 minúty, zobrazí sa aktuálny čas. Nastavenie sa zruší.
- 4) Bzučiak zaznie raz účinným stlačením, neefektívne stlačenie nebude reagovať.
- 5) Bzučiak zaznie päťkrát, aby vám pripomenul, že je varenie ukončené.



4/Riešenie problémov

Normálne	
Mikrovlnná rúra ruší televízny príjem	Pri prevádzke mikrovlnnej rúry môže byť rušený príjem rádia a TV. Je to podobné, ako rušenie malých elektrických spotrebičov, napríklad mixér, vysávač a elektrický ventilátor. To je normálne.
Stlmiť svetlo rúry	Pri varení v mikrovlnnej rúre s nízkym výkonom môže svetlo v rúre stmavnúť. To je normálne.
Para sa hromadí na dverách, horúci vzduch vychádza von z prieduchov	Pri varení môže z jedla vychádzať para. Väčšina sa dostane von z vetracích otvorov. Niektoré sa však môžu hromadiť na chladnom mieste, ako sú dvierka rúry. To je normálne.
Rúra sa náhodne spustila bez jedla.	Zakazuje sa prevádzkovať, kým nie je vo vnútri jedlo. Je to veľmi nebezpečné.

Problémy	Možná príčina	Náprava
Rúra sa nedá spustiť.	1. Napájací kábel nie je pevne zapojený.	Odpojte. Potom po 10 sekundách znova zapojte.
	2. Vypálená poistka alebo istič funguje.	Vymeňte poistku alebo resetujte istič (opravený odborným personálom našej spoločnosti)
	3. Problém s výstupom.	Otestujte zásuvku s inými elektrickými spotrebičmi.
Rúra sa nezohrieva.	4. Dvere nie sú dobre zatvorené.	Dobre zatvorte dvere.



Podľa smernice o odpade z elektrických a elektronických zariadení (OEEZ) by sa mal OEEZ zbierať a spracovávať oddelene. Ak kedykoľvek v budúcnosti budete musieť tento výrobok zlikvidovať, NELIKVIDUJTE ho spolu s domovým odpadom. Pošlite tento výrobok na zberné miesta OEEZ, ak sú k dispozícii.

FR

CS

DA

DE

EL

EN

ES

FI

IT

NL

NO

PL

PT

SK

SV

Brandt



ANVÄNDARINSTRUKTIONER SV

MIKROVÅGSUGN

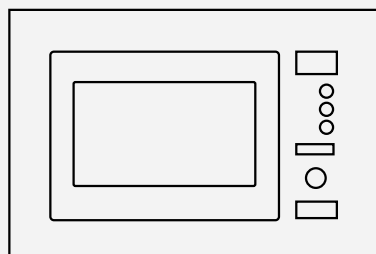

BMG2508B

Bästa kund,

Du har precis skaffat en **BRANDT**-produkt och vi vill tacka dig för det.

Vi har designat och tillverkat denna produkt med dig, din livsstil och dina krav i åtanke för att den ska uppfylla dina förväntningar. Vi har tillämpat vårt kunnande och vår innovativa anda och passionen som har väglett oss i över 60 år.

Vi har ansträngt oss för att säkerställa att våra produkter uppfyller dina krav på bästa möjliga sätt. Vår kundtjänstavdelning står till ditt förfogande för att svara på dina frågor och lyssna på dina förslag.

Besök vår webbplats www.brandt.com där du hittar våra senaste innovationer, samt användbar och kompletterande information.

Vi på **BRANDT** är glada över att kunna hjälpa dig dagligen och hoppas att du får ut det mesta av ditt köp.

<https://brandt.com/>



Viktig: Innan du använder apparaten, läs denna bruksanvisning noga för att snabbare bekanta dig med hur apparaten fungerar.



INNEHÅLL

1/MEDDELANDEN TILL ANVÄNDAREN	4
VIKTIGA SÄKERHETSANVISNINGAR	5
RENGÖRING	10
HUSGERÅD	10
Material som kan använda i mikrovågsugn	12
Material som ska undvikas i mikrovågsugn	13
2/INSTALLATION	14
INSTÄLLNING AV DIN UGN	14
Installation och anslutning	15
3/ANVÄNDA APPARATEN	19
Driftsinstruktioner	20
1. Klockinställning	20
2. Tillagning i mikrovågsugn	20
3. Tillagning med grill	21
4. Kombinerad tillagning	21
5. Tidtagningsur	22
6. Snabb tillagning	22
7. Tina enligt vikt	22
8. Tina enligt tid	23
9. Automeny	23
10. Låsfunktion för barn	24
11. Undersökande funktion	24
12. Specifikation	25
4/Felsökning	26



FÖRSIKTIGHETSÅTGÄRDER FÖR ATT UNDVIKA EVENTUELL EXPONERING FÖR ÖVERDRIVEN MIKROVÅGSENERGI

— Försök inte att använda denna ugn med luckan öppen eftersom det kan resultera i skadlig exponering för mikro vågsenergi. Det är viktigt att inte bryta eller manipulera säkerhetsspärrarna.

— Placera inga föremål mellan ugnens främre framsida och luckan och låt inte smuts eller rester av rengöringsmedel samlas på tätningssytor.



VARNING:

Om luckan eller luckans tätningar är skadade får ugnen inte användas förrän den har reparerats av en kompetent person.

TILLÄGG

Om apparaten inte hålls i ett tillräckligt rent skick kan dess yta försämras och påverka apparatens livslängd och leda till en farlig situation.

Specifikationer

Modell:	BMG2508B
Märkspänning:	230 V ~ 50 Hz
Nominell ineffekt (mikrovågsugn):	1250 W
Nominell uteffekt (mikrovågsugn):	800 W
Nominell ineffekt (grill):	1000 W



VIKTIGA SÄKERHETSANVISNINGAR



VARNING

För att minska risken för brand, elektrisk stöt, personskador eller exponering för överdriven mikro vågsenergi när du använder din apparat, följ grundläggande försiktighetsåtgärder, inklusive följande:

— Läs och följ specifikt: "FÖRSIKTIGHETSÅTGÄRDER FÖR ATT UNDVIKA EVENTUELL EXPONERING FÖR ÖVERDRIVEN MIKROVÅGSENERGI".

— Denna apparat kan användas av barn från 8 år och uppåt och av personer med nedsatt fysisk, sensorisk eller mental förmåga eller brist på erfarenhet och kunskap om de övervakas och har fått instruktioner om hur man använder apparaten på ett säkert sätt och förstår farorna som innefattas i användningen. Barn ska inte leka med apparaten.

Rengöring och användarunderhåll får inte utföras av barn om de inte är äldre än 8 år och övervakas. Barn under 8 år ska hållas borta från mikro vågsugnen om de inte övervakas kontinuerligt.

— Förvara apparaten och dess sladd utom räckhåll för barn under 8 år.

— Om nätsladden är skadad måste den bytas ut av tillverkaren, dess servicerepresentant eller liknande kvalificerad person för att undvika fara. (För apparat med typ Y-tillbehör)



VARNING:

Se till att apparaten är avstängd innan du byter lampa för att undvika risken för elektrisk stöt.



1/MEDDELANDEN TILL ANVÄNDAREN



WARNING: Det är farligt för någon annan än en person som är kompetent att utföra service eller reparationer som innebär att ett skydd som skyddar mot exponering för mikro vågsenergi tas bort.



WARNING: Vätskor och andra livsmedel får inte värmas i förslutna behållare eftersom de riskerar att explodera.

— Vid uppvärmning av mat i plast- eller pappersbehållare, övervaka ugnen på grund av risken för antändning.

— Använd endast husgeråd som är lämpliga för användning i mikro vågsugnar.

— Om rök avges, stäng av eller koppla ur apparaten och håll luckan stängd för att kväva eventuella lågor.

— Uppvärmning av drycker i mikro vågsugn kan resultera i fördröjd överkokning, därför måste försiktighet iakttas vid hantering av behållaren.

— Innehållet i nappflaskor och barnmatsburkar ska omröras eller skakas och temperaturen kontrolleras före konsumtion för att undvika brännskador.

— Ägg med skal och hela hårdkokta ägg ska inte värmas i mikro vågsugnar eftersom de kan explodera, även efter att uppvärmningen i mikro vågsugnen har avslutats.

— Ugnen ska rengöras regelbundet och eventuella matrester avlägsnas.

— Underlåtenhet att hålla ugnen i rent skick kan leda till försämring av ytan som kan påverka apparatens livslängd negativt och eventuellt resultera i en farlig situation.

— Använd endast den temperatursond som rekommenderas för denna ugn. (för ugnar som är utrustade med en funktion där en temperaturavkännande sond kan användas.)



1/MEDDELANDEN TILL ANVÄNDAREN

— Mikrovågsugnen måste användas med den utvändiga inredningsluckan öppen. (för ugnar med en inredningslucka.)

— Denna apparat är avsedd att användas i hushåll och liknande användningar som:

- personalkök i butiker, kontor och andra arbetsmiljöer;
- av kunder på hotell, motell och i andra bostadsmiljöer;
- lantbrukshus;
- boende för uthyrningsändamål.

— Mikrovågsugnen är avsedd för uppvärmning av mat och dryck. Torkning av mat eller kläder och uppvärmning av värmande kuddar, tofflor, svampar, fuktig trasa och liknande kan leda till risk för skador, antändning eller brand.

— Metallbehållare för mat och dryck är inte tillåtet att använda vid tillagning i mikrovågsugn.

— Apparaten får inte rengöras med en ångtvätt.

— Se till att inte förskjuta vridbordet när du tar bort behållare från apparaten. (För fastsatta apparater och inbyggda apparater som används lika med eller högre än 900 mm över golvet och som har löstagbara vridbord. Men detta är inte tillämpligt för apparater med horisontell nedre gångjärnslucka.)

— Mikrovågsugnen är avsedd att användas inbyggd.

— Ytan på ett förvaringsutrymme kan bli varm.



VARNING: Apparaten och dess tillgängliga delar blir varma under användning. Var försiktig så att du undviker att röra vid värmeelementen. Barn under 8 år ska hållas borta från mikrovågsugnen om de inte övervakas kontinuerligt.



1/MEDDELANDEN TILL ANVÄNDAREN

— Under användning blir apparaten varm. Var försiktig så att du undviker att röra vid värmeelementen inuti ugnen.



VARNING: Tillgängliga delar kan bli varma under användning. Små barn ska hållas borta.

— Apparaten får inte installeras bakom en inredningslucka för att undvika överhettning. (Detta gäller inte för apparater med inredningslucka.)



VARNING: När apparaten används i det kombinerade läget ska barn endast använda ugnen under uppsikt av vuxen på grund av de temperaturer som genereras.

— Använd inte hårda slipande rengöringsmedel eller vassa metallskrapor för att rengöra ugnsluckans glas eftersom de kan repa ytan, vilket kan leda till att glaset spricker.

LÄS NOGA OCH FÖRVARA FÖR FRAMTIDA REFERENS



Installation av jordning för att minska risken för personskador



FARA

Risk för elektriska stötar - Vidrörs några av de interna komponenterna kan det orsaka allvarliga personskador eller dödsfall. Montera inte isär denna apparat.



VARNING

Risk för elektriska stötar - Felaktig användning av jordning kan resultera i elektriska stötar. Anslut inte till ett uttag förrän apparaten är korrekt installerad och jordad.

Denna apparat måste vara jordad. I händelse av en elektrisk kortslutning minskar jordningen risken för elektriska stötar genom att tillhandahålla en bortförande ledare för den elektriska strömmen. Denna apparat är utrustad med en sladd som har en jordad ledare och en jordad kontakt.

Kontakten måste anslutas till ett uttag som är korrekt installerat och jordat. Rådfråga en behörig elektriker eller servicetekniker om du inte förstår jordningsinstruktionerna helt eller om det råder tvivel på huruvida apparaten är korrekt jordad. Om det är nödvändigt att använda en förlängningssladd, använd endast en förlängningssladd med 3 ledare.

1. En kort nätsladd medföljer för att minska riskerna att fastna i eller snubbla över en längre sladd.
2. Om en lång sladd eller förlängningssladd används:
 - 1) Det angivna elektriska märkvärdet för sladduppsättningen eller förlängningssladden ska vara minst lika högt som apparatens elektriska märkvärde.



1/MEDDELANDEN TILL ANVÄNDAREN

- 2) Förlängningssladden måste vara en jordad kabel med 3 ledare.
- 3) Den långa sladden ska placeras så att den inte hänger ned från bänkskivan eller bordsskivan där barn kan dra i den eller någon kan snubbla över den av misstag.

RENGÖRING

Se till att koppla bort apparaten från strömtillförseln.

1. Rengör ugnsutrymmet efter användning med en lätt fuktad trasa.
2. Rengör tillbehören på vanligt sätt med vatten och diskmedel.
3. Luckkarmen, tätningen och angränsande delar ska rengöras noggrant med en fuktig trasa när de är smutsiga.
4. Använd inte hårda slipande rengöringsmedel eller vassa metallskrapor för att rengöra ugnsluckans glas eftersom de kan repa ytan,

vilket kan leda till att glaset spricker.

5. Rengöringstips - För att enklare rengöra hålväggarna som den tillagade maten kan komma i kontakt med:
Lägg en halv citron i en skål, tillsätt 300 ml vatten och värm med 100 % mikrovågseffekt i 10 minuter. Torka av ugnen med en mjuk, torr torkduk.

HUSGERÅD

FÖRSIKTIGHET

Risk för personskador
Det är farligt för någon annan än en person som är kompetent att utföra service eller reparationer som innebär att ett skydd som skyddar mot exponering för mikrovågsenergi tas bort.



1/MEDDELANDEN TILL ANVÄNDAREN

Se instruktionerna om "Material du kan använda i mikrovågsugn eller som ska undvikas i mikrovågsugn."

Det kan finnas icke-metalliska husgeråd som inte är säkra att använda i mikrovågsugn. Om du är osäker kan du testa husgerådet i fråga enligt proceduren nedan.

Test av husgeråd:

1. Fyll en mikrovågssäker behållare med 250 ml kallt vatten och placera husgerådet i vattnet.
2. Tillaga på maximal effekt i 1 minut.
3. Känn försiktigt på husgerådet. Om det tomma husgerådet är varmt, använd det inte för tillagning i mikrovågsugn.
4. Överskrid inte 1 minuts tillagningstid.



1/MEDDELANDEN TILL ANVÄNDAREN

Material som kan använda i mikrovågsugn

Husgeråd	Anmärkningar
Stekform	Följ tillverkarens instruktioner. Botten på stekformen måste vara minst 5 mm ovanför vridbordet. Felaktig användning kan göra att vridbordet går sönder.
Matservis	Endast mikrovågssäker. Följ tillverkarens instruktioner. Använd inte spruckna eller trasiga föremål.
Glasburkar	Ta alltid av locket. Använd endast för att värma mat tills den är uppvärmd och inte längre. De flesta glasburkar är inte värmebeständiga och kan gå sönder.
Glas	Endast värmebeständigt ugnsglas. Se till att det inte finns någon metall-del. Använd inte spruckna eller trasiga föremål.
Påsar för tillagning i ugn	Följ tillverkarens instruktioner. Stäng inte med metallband. Gör skårar så att ånga kan komma ut.
Papperstallrikar och koppar	Använd endast för kortvarig tillagning/uppvärmning. Lämna inte ugnen utan uppsikt när du lagar mat.
Pappershandukar	Används för att täcka maten för att värma upp och absorbera fett. Använd endast under övervakning vid kortvarig tillagning.
Bakplåtspapper	Använd som skydd för att förhindra stänk eller som omslag för ångning.
Plast	Endast mikrovågssäker. Följ tillverkarens instruktioner. Ska vara märkt "Mikrovågssäker". Vissa plastbehållare mjuknar när maten inuti blir varm. "Kokpåsar" och tättslutande plastpåsar ska skäras, stickas hål på eller ventileras enligt anvisningarna på förpackningen.
Plastfolie	Endast mikrovågssäker. Används för att täcka maten under tillagningen för att behålla fukten. Låt inte plastfolie komma i kontakt med maten.
Termometrar	Endast mikrovågssäkra (kött- eller sockertermometrar).
Vaxat papper	Använd som skydd för att förhindra stänk och behålla fukt.



1/MEDDELANDEN TILL ANVÄNDAREN

Material som ska undvikas i mikrovågsugn

Husgeråd	Anmärkningar
Aluminiumbricka	Kan orsaka ljusbågsbildning. Överför maten till en mikrovågssäker skål.
Matkartong med metallhandtag	Kan orsaka ljusbågsbildning. Överför maten till en mikrovågssäker skål.
Husgeråd av metall eller med metalldelar	Metall avskärmar maten från mikrovågsenergin. Metalldel kan orsaka ljusbågsbildning.
Band i metall	Kan orsaka ljusbågar och kan orsaka brand i ugnen.
Papperspåsar	Kan orsaka brand i ugnen.
Plastskum	Plastskum kan smälta eller förorena vätska inuti när det utsätts för hög temperatur.
Trä	Trä torkar ut när det används i mikrovågsugnen och kan klyvas eller spricka.



2/INSTALLATION

INSTÄLLNING AV DIN UGN

Namn på ugsndelar och tillbehör

Ta ut ugnen och allt material från kartongen och ugsnutrymmet.

Din ugn levereras med följande tillbehör:

Glasbricka	1
Vridbordets ringenhet	1
Instruktionsmanual	1

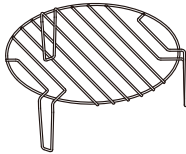
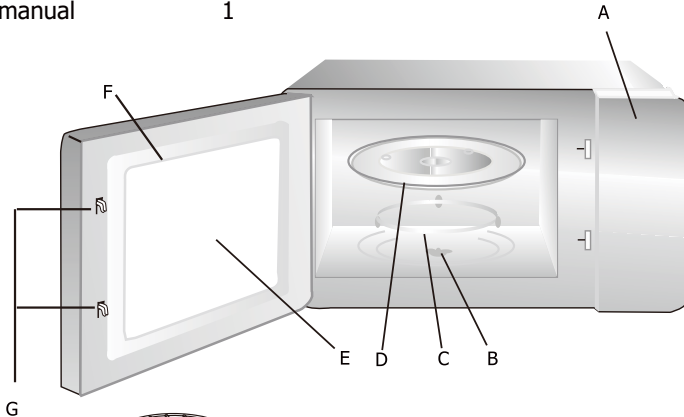

- A) Kontrollpanel
- B) Vridbordsaxel
- C) Vridbordets ringenhet
- D) Glasbricka
- E) Observationsfönster
- F) Luckenhet
- G) System för säkerhetslåsning

Grillställ (Kan inte användas med mikrovågsfunktion och måste placeras på glasbrickan)

Installation av vridbord

Nav (undersida)

Glasbricka

Vridbordsaxel

Vridbordets ringenhet

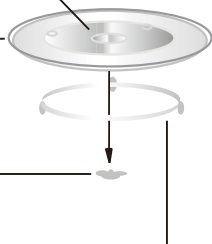

- a. Placera aldrig glasbrickan upp och ner. Glasbrickan ska aldrig begränsas.
- b. Både glasbrickan och vridbordets ringenhet måste alltid användas under tillagningen.
- c. All mat och behållare med mat placeras alltid på glasbrickan vid tillagning.
- d. Om glasbrickan eller vridbordets ringenhet spricker eller går sönder, kontakta ditt närmaste auktoriserade servicecenter.



2/INSTALLATION

Installation och anslutning

1. Denna apparat är endast avsedd för hushållsbruk.
2. Denna ugn är endast avsedd för inbyggd användning. Den är inte avsedd för bänkskiva eller för användning i ett skåp.
3. Beakta de speciella installationsanvisningarna.
4. Apparaten kan installeras i ett 60 cm brett väggmonterat skåp.
5. Apparaten är försedd med en stickpropp och får endast anslutas till ett korrekt installerat jordat uttag.
6. Nätspanningen måste motsvara den spänning som anges på märkskylten.



7. Uttaget måste installeras av och anslutningskabeln får endast bytas ut av en behörig elektriker. Om kontakten inte längre är åtkomlig efter installation, måste en fränkopplande brytare som kopplar bort alla poler finnas på installationssidan med ett kontaktavstånd på minst 3 mm.
8. Adaptrar, anslutningsremсор och förlängningsladdar får inte användas. Överbelastning kan leda till brandrisk.

Den tillgängliga ytan kan bli varm under drift.



Installationsanvisningar

Läs manualen noga före installation

- JUSTERA SKRUV A 
- SKRUV B 
- PLASTKÅPA för HÖLJE 

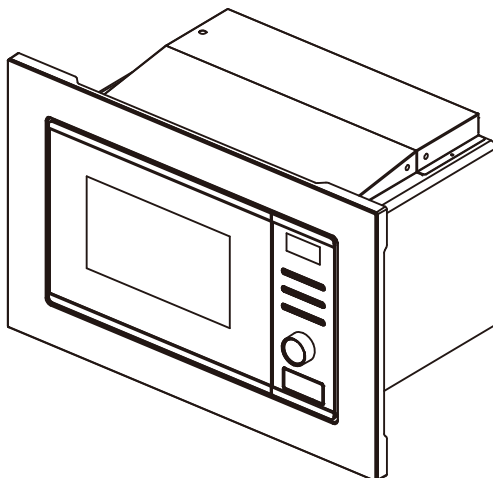



2/INSTALLATION

Observera Elektrisk anslutning

Ugnen är försedd med en stickpropp och får endast anslutas till ett korrekt installerat jordat uttag. I enlighet med gällande föreskrifter får uttaget endast installeras av och anslutningskabeln får endast bytas ut av en behörig elektriker.

Om kontakten inte längre är åtkomlig efter installation, måste en frånskiljande brytare som isolerar alla poler finnas på installationssidan med ett kontaktavstånd på minst 3 mm.

A. Möbel för inbyggnad

Det inbyggda skåpet ska inte ha en bakvägg bakom apparaten.
Minsta installationshöjd är 85 cm.

Täck inte över ventilationsöppningar och luftintagspunkter.

1.

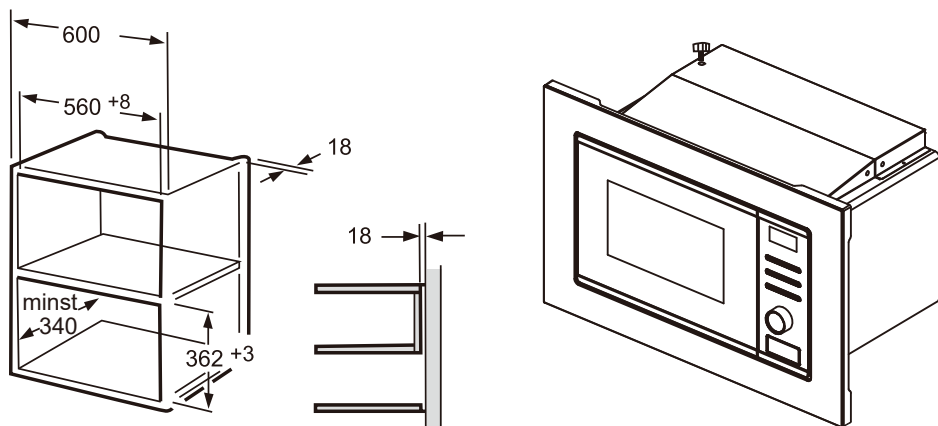



2/INSTALLATION

2.

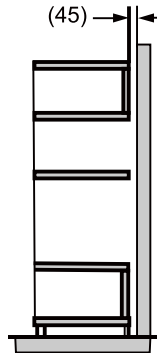
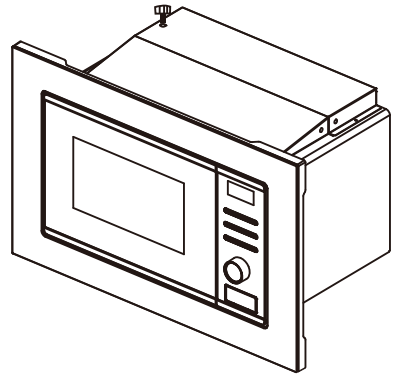
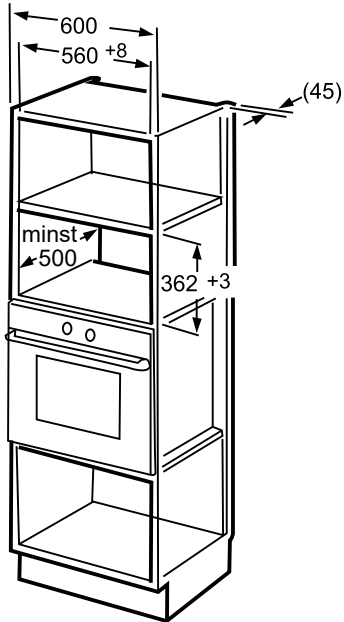

B. Installera ugnen

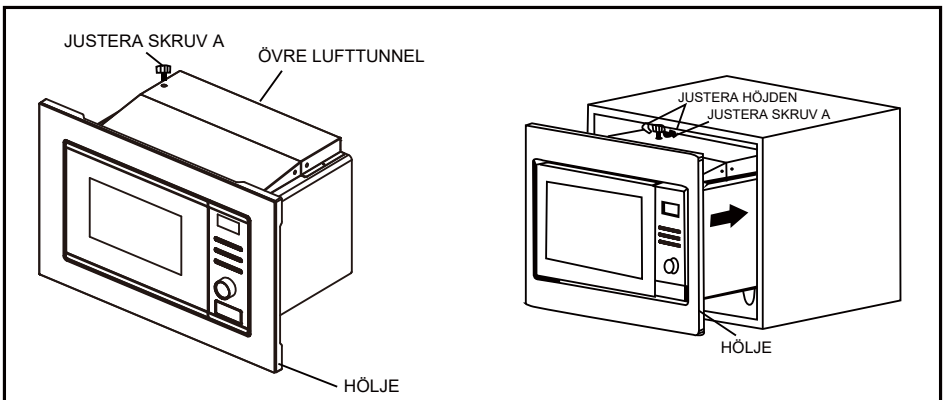



2/INSTALLATION

1. Fäst JUSTERINGSKRUV A på ugnens ÖVRE LUFTTUNNEL och installera sedan ugnen i skåpet.
 - Justera höjden på JUSTERINGSKRUV A för att hålla 1 mm mellanrum mellan JUSTERINGSKRUV A och skåpets övre plan.
 - Kläm inte nätkabeln eller gör knutar på den.
 - Se till att ugnen är installerad i mitten av skåpet.

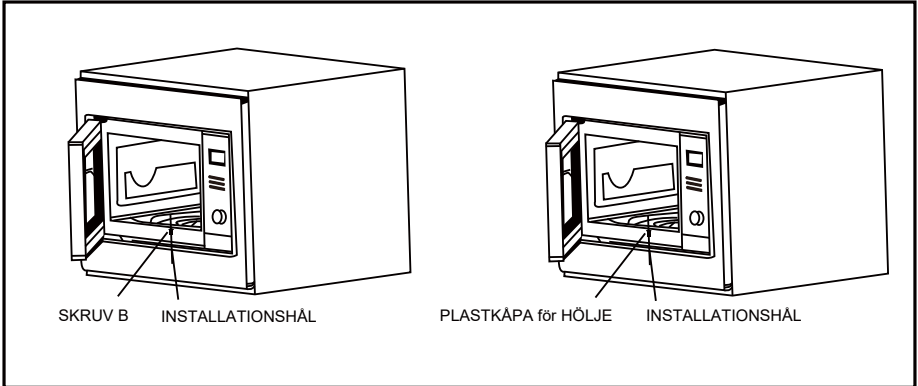

2. Öppna luckan och fäst ugnen i skåpet med SKRUV B i INSTALLATIONSHÅLET som finns på HÖLJET. Fäst sedan PLASTKÅPAN över INSTALLATIONSHÅLET på HÖLJET.



3/ANVÄNDA APPARATEN

Kontrollpanel

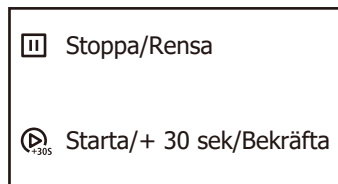
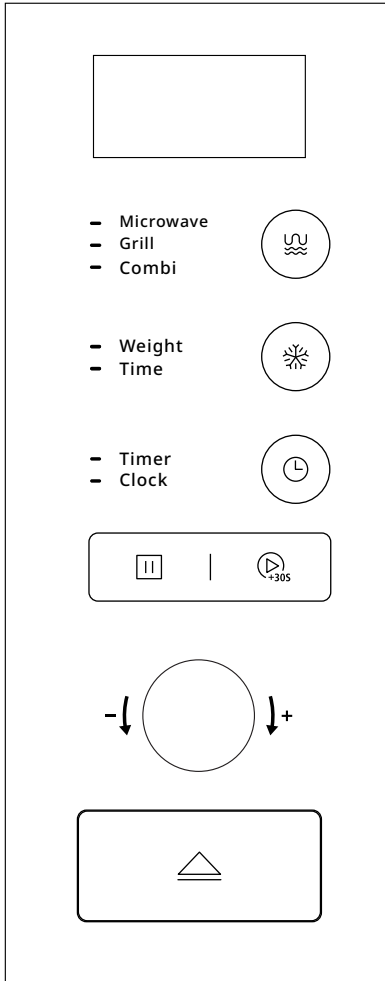







3/ANVÄNDA APPARATEN

Driftsinstruktioner

1. Klockinställning





När mikrovågsugnen är strömsatt kommer skärmen att visa "0:00" och summern ringer en gång.

- 1) Tryck på " " två gånger och timsiffrorna blinkar.
- 2) Vrid " " för att justera timsiffrorna, inmatningstiden ska vara inom 0--23.
- 3) Tryck på " " och minutsiffrorna blinkar.
- 4) Vrid " " för att justera minutsiffrorna, inmatningstiden ska vara inom 0--59.
- 5) Tryck på " " för att avsluta klockinställningen. ":" blinkar och tiden tänds.





Obs: 1) Om klockan inte är inställd, fungerar den inte när den är påslagen.

- 2) Om du under processen för klockinställning trycker på " " kommer ugnen automatiskt att gå tillbaka till föregående status.

2. Tillagning i mikrovågsugn

- 1) Tryck på " " en gång, skärmen kommer att visa "P100". Vrid " " åt höger för att välja den effekt du vill ha, och kommer att visas "P100", "P10", "P30", "P50" eller "P80" i tur och ordning.
- 2) Tryck på " " för att bekräfta och vrid " " för att ställa in tillagningstiden från 0:05 till 95:00.
- 3) Tryck på " " igen för att starta tillagningen.

Exempel: Om du vill använda 80 % mikrovågseffekt för att tillaga i 20 minuter, kan du använda ugnen enligt följande steg.

- 1) Tryck på " " en gång, skärmen visar "P100".
- 2) Vrid " " för att välja 80 % mikrovågseffekt.
- 3) Tryck på " " för att bekräfta, och skärmen visar "P80".
- 4) Vrid " " för att justera tillagningstiden tills ugnen visar "20:00".
- 5) Tryck på " " för att starta tillagningen.



Obs: antalet steg för justeringstiden med kodningsbrytaren är som följer:

- 0–1 min: 5 sekunder
- 1–5 min: 10 sekunder
- 5–10 min: 30 sekunder
- 10–30 min: 1 minut
- 30–95 min: 5 minuter



3/ANVÄNDA APPARATEN

3. Tillagning med grill





- 1) Tryck på "  " två gånger och skärmen visar "0:30".
- 2) Vrid "  " för att ställa in tillagningstiden från 0:05 till 95:00.
- 3) Tryck på "  " igen för att starta tillagningen.

Obs: När halva grilltiden har förflutit, kommer ugnen att ljuda två gånger.





För att få bättre grillresultat bör maten vändas. Stäng luckan och tryck sedan på "  " för att fortsätta tillagningen.

Om ingen åtgärd vidtas fortsätter ugnen tillagningen.

4. Kombinerad tillagning

- 1) Tryck på "  " tre gånger och skärmen visar "C-1". Vrid "  " för att välja effekt "C-1" eller "C-2".
- 2) Tryck sedan på "  " för att bekräfta och vrid "  " för att ställa in tillagningstiden från 0:05 till 95:00. Tryck på "  " igen för att starta tillagningen.

Exempel: Om du vill använda 55 % mikrovågseffekt och 45 % grilleffekt (C-1) för att laga mat i 10 minuter, kan du använda ugnen enligt följande steg.



- 1) Tryck på "  " tre gånger och skärmen visar "C-1".
- 2) Tryck på "  " för att bekräfta och skärmen visar "0:30".
- 3) Vrid "  " för att justera tillagningstiden tills ugnen visar "10:00".
- 4) Tryck på "  " för att starta tillagningen

Funktion	Skärm	Mikrovågseffekt	Grilleffekt
Combi.1	C-1	55 %	45 %
Combi.2	C-2	36 %	64 %







3/ANVÄNDA APPARATEN

5. Tidtagningsur



- 1) Tryck på "  " en gång, skärmen visar 00:00.
- 2) Vrid "  " för att ange tiden för tidtagningen. (Maximal tillagningstid är 95 minuter).
- 3) Tryck på "  " för att bekräfta inställningen.
- 4) När tiden har nåtts kommer summern att ringa 5 gånger.
Om klockan har ställts in (24-timmarssystem), kommer skärmen att visa nuvarande klockslag.

Obs: Tidtagningsuret skiljer sig från 24-timmarssystemet. Tidtagningsuret är en timer.

6. Snabb tillagning

- 1) I vänteläge, tryck på "  " för att börja laga mat med 100 % effekt i 30 sekunder, varje ytterligare tryckning kommer att öka tillagningstiden med 30 sekunder i upp till 95 minuter.
- 2) I lägen med mikrovågs-, grilltillagning eller kombinerad tillagning eller upptining enligt tid kan varje tryck på "  " öka tillagningstiden med 30 sekunder.
- 3) Enligt lägena för automeny och upptining enligt vikt kan inte tillagningstiden ökas genom att trycka på "  ".
- 4) I vänteläge, vrid "  " åt vänster för att ställa in tillagningstiden med 100 % mikrovågseffekt, tryck sedan på "  " för att starta tillagningen.

7. Tina enligt vikt

- 1) Tryck på "  " en gång och ugnen kommer att visa "100".
- 2) Vrid "  " för att välja vikten på maten från 100–2000 g.
- 3) Tryck på "  " för att starta avfrostning.

Obs: När halva avfrostningstiden har förflutit, kommer ugnen att ljuda två gånger.

För att få bättre upptiningsresultat bör maten vändas. Stäng luckan och tryck sedan på "  " för att fortsätta tillagningen. Om ingen åtgärd vidtas fortsätter ugnen tillagningen.



3/ANVÄNDA APPARATEN

8. Tina efter tid

- 1) Tryck på "❄️" två gånger och ugnen kommer att visa "0:30".
- 2) Vrid "👤" för att välja upptiningstid. MAX. tiden är 95 minuter.
- 3) Tryck på "⏮️" för att starta avfrostning.
Avfrostningseffekten är P30. Det går inte att ändra.

9. Automeny

- 1) I vänteläge, vrid åt höger "👤" för att välja menyn och "A1" till "A8" visas.
- 2) Tryck på "⏮️" för att bekräfta.
- 3) Vrid "👤" för att välja förvald vikt enligt menytabellen.
- 4) Tryck på "⏮️" för att starta tillagningen.

Menytabellen:





Meny	Vikt	Skärm
A1 Pizza	200 g	200
	400 g	400
A2 Kött	250 g	250
	350 g	350
	450 g	450
A3 Grönsak	200 g	200
	300 g	300
	400 g	400
A4 Pasta	50 g (med 450 g kallt vatten)	50
	100 g (med 800 g kallt vatten)	100
A5 Potatis	200 g	200
	400 g	400
	600 g	600





3/ANVÄNDA APPARATEN

A6 Fisk	250 g	250
	350 g	350
	450 g	450
A7 Dryck	1 (120 ml)	120
	2 (240 ml)	240
	3 (360 ml)	360
A8 Popcorn	50 g	50
	100 g	100

Exempel: Om du vill använda automeny för att tillaga fisk som väger 250 g.



- 1) I vänteläge, vrid åt höger "  " för att välja menyn tills "A6 " visas.
- 2) Tryck på "  " för att bekräfta.
- 3) Vrid "  " för att välja vikten på fisken tills "250" visas.
- 4) Tryck på "  " för att starta tillagningen.

10. Låsfunktion för barn

Låsa: I vänteläge, tryck på "  " i 3 sekunder, ett långt pip som indikerar att barnlåsläget aktiveras kommer att ljuda. Skärmen kommer att visa "  ".



Avsluta barnlåset: I låst läge, tryck på "  " i 3 sekunder, ett långt pip som indikerar att barnlåsläget frikopplas kommer att ljuda.

11. Undersökande funktion

- 1) I lägen med mikrovågs-, grilltillagning eller kombinerad tillagning, tryck på "  " och den nuvarande effekten visas i 3 sekunder. Efter 3 sekunder kommer ugnen att återgå till sitt tidigare läge.
- 2) I tillagningsläget, tryck på "  " för att undersöka tiden. Tiden visas då i 3 sekunder. Efter 3 sekunder återgår ugnen till sitt tidigare läge.



12. Specifikation

- 1) Summern ljuder en gång när du vrider på "  ";
- 2) "  " måste tryckas in för att fortsätta tillagningen om luckan öppnas under tillagning; under tillagning;
- 3) När programmet för tillagningen har ställts in, och "  " inte trycks in inom 1 minut, visas det nuvarande klockslaget. Inställningen kommer att avbrytas.
- 4) Summern ljuder en gång vid effektiv tryckning, vid ineffektiv tryckning kommer inte apparaten att svara.
- 5) Summern ljuder fem gånger för att påminna dig om att tillagningen är klar.



4/Felsökning

Normalt	
Mikrovågsugnen stör TV-mottagningen	Radio- och TV-mottagning kan störas när mikrovågsugnen är igång. Det liknar störningen från små elektriska apparater, såsom mixer, dammsugare och elektrisk fläkt. Det är normalt.
Svagt ugnsljus	Vid tillagning i mikrovågsugn med låg effekt kan ugnsljuset bli svagt. Det är normalt.
Ånga samlas på luckan, varm luft förs ut ur ventilerna	Vid tillagning kan ånga komma ut ur maten. De mesta kommer ut genom ventilerna. Men en del kan samlas på svala ställen som ugnsluckan. Det är normalt.
Ugnen startade av misstag utan mat i.	Det är förbjudet att köra ugnen utan mat inuti. Det är väldigt farligt.

Problem	Möjlig orsak	Åtgärd
Ugnen kan inte startas.	1. Nätsladden är inte korrekt ansluten.	Dra ur. Anslut sedan igen efter 10 sekunder.
	2. Säkringarna går eller krets brytaren aktiveras.	Byt ut säkring eller återställ krets brytaren (reparerad av yrkeskunnig personal från vårt företag)
	3. Problem med uttaget.	Testa uttag med andra elektriska apparater.
Ugnen värmer inte.	4. Luckan är inte helt stängd.	Stäng luckan helt.



Enligt direktivet WEEE (Waste of Electrical and Electronic Equipment) ska avfall som utgörs av eller innehåller elektrisk eller elektronisk utrustning samlas in och behandlas separat. Om du vid något tillfälle i framtiden behöver kassera denna produkt, kassera INTE produkten med hushållsavfallet. Lämna den här produkten på ett tillgängligt uppsamlingsställe för WEEE-produkter.