

Brandt

NÁVOD K POUŽITÍ
NÁVOD NA POUŽITIE

AUTOMATICKÁ PRAČKA
AUTOMATICKÁ PRÁČKA

WFB198QWN



SEZNAM

Bezpečnostní pokyny	2
Instalace	5
Používání	13
Údržba.....	27
Řešení problémů.....	33
Dostupnost náhradních dílů	35

Bezpečnostní pokyny

- Tento přístroj je určen pro použití v domácím prostředí a prostředí jako:
 - kuchyně vyhrazené pro zaměstnance ve skladech, kancelářích a jiných profesionálních prostředích
 - farmy
 - použití pro zákazníky v hotelech, motelech a dalších obytných prostorách
 - použití pro zákazníky v prostředí typu penzion
- Spotřebič musí být připojen k vodovodní síti pomocí nové sady hadic dodaných se spotřebičem. Nedoporučuje se znovu používat staré hadice.
- Větrací otvory nesmí být zakryté.
- Tento spotřebič mohou používat děti od 8 let a starší a osoby se sníženými fyzickými, smyslovými nebo duševními schopnostmi nebo s nedostatkem zkušeností a znalostí, pokud jsou pod dohledem nebo byly poučeny o používání spotřebiče a rozumí souvisejícím nebezpečím. Děti si se spotřebičem nesmí hrát. Čištění a uživatelskou údržbu nesmí provádět děti bez dozoru.
- Spotřebič by měl být uložen mimo dosah dětí mladších 3 let, pokud nejsou pod neustálým dohledem dospělé osoby.
- Pokud je napájecí kabel poškozen, musí jej vyměnit výrobce, jeho servisní zástupce nebo kvalifikovaná osoba, aby se předešlo nebezpečí.
- Informace o pokynech pro instalaci spotřebiče a elektrickém připojení naleznete v příslušné části návodu.

UPOZORNĚNÍ:

Nepřipojujte k přívodu teplé vody.

Maximální hmotnost suché náplně je 9 kg.

Maximální vstupní tlak vody: 1 MPa

Minimální vstupní tlak vody: 0,05 MPa

⚠ Pozor

Instalace výrobku

- Tato pračka je určena pouze pro vnitřní použití.
- Nejedná se o vestavěný model. Větrací otvory nesmí být zakryté.
- Tato pračka nesmí být instalována v místnostech s vysokou vlhkostí, výbušnými plyny nebo žíravinami.
- Pokud má pračka pouze jeden ventil přívodu vody, připojte ji pouze na přívod studené vody.
- Síťová zástrčka musí zůstat přístupná i po instalaci spotřebiče.
- Před použitím přístroje odstraňte všechny obalové materiály a přepravní šrouby. Pokud tak neučiníte, může dojít k vážnému poškození zařízení.

Riziko poškození přístroje

- Tento výrobek je určen pouze pro použití v domácnosti a je určen výhradně pro praní textilií, které lze prát v pračce.
- Nelezte do pračky ani na ni nesedejte.
- Neopírejte se o dvířka pračky.

Bezpečnostní opatření při manipulaci s pračkou:

- Přepravní šrouby musí být do pračky opětovně namontovány vhodně kvalifikovanou osobou.
- Před přemístěním spotřebiče vyprázdněte vodu z jeho vnitřku.
- Se spotřebičem zacházejte opatrně. Nezvedejte spotřebič za vyčnívající části. Dvířka se nesmí používat jako rukojeť k přemístování spotřebiče.
- Tento spotřebič je těžký. Přenášejte jej opatrně.
- Nevkládejte ruce do zásobníku na vodu.
- Nezavírejte dveře příliš velkou silou. Pokud se vám kdykoli zdá, že zavírání dvířek je obtížné, zkontrolujte, zda buben není příliš těžký a zda je prádlo dobře rozloženo.
- Nepoužívejte tento spotřebič k čištění koberců.

Provoz přístroje

- Před prvním použitím spotřebiče zvolte a dokončete prací cyklus bez prádla.
- V žádném případě nepoužívejte hořlavá, výbušná nebo toxická rozpouštědla. Nepoužívejte pohonné hmoty a alkohol jako čisticí prostředky. Používejte pouze mycí prostředky, které lze používat v pračce.
- Vyprázdněte kapsy oděvů. Ostré a tvrdé předměty, jako jsou mince, brože, hřebíky, šrouby, kameny apod. mohou přístroj vážně poškodit.
- Před otevřením dvířek zkontrolujte, zda voda uvnitř bubny odtekla. Pokud je uvnitř stále voda, dvířka neotvírejte.
- Při vypouštění velmi horké vody dávejte pozor, abyste se nepopálili.
- Během mytí nikdy nepřidávejte vodu ručně.
- Po skončení programu počkejte dvě minuty, než otevřete dvířka.

Instalace

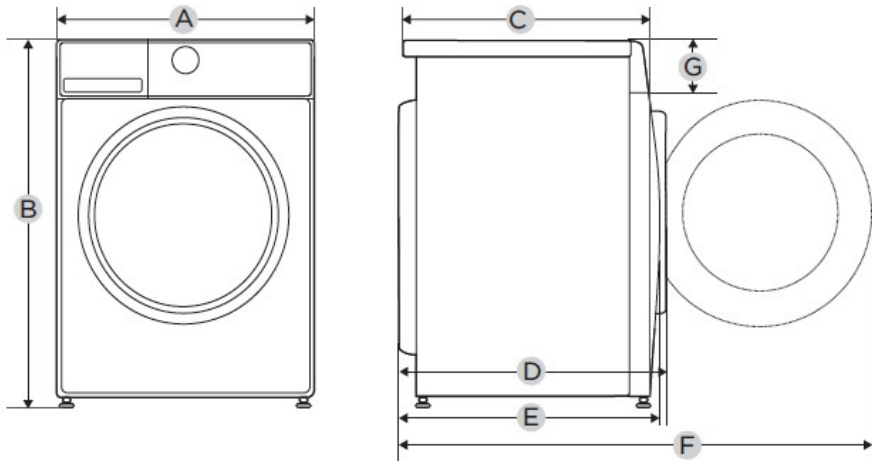

Model	WFB198QWN
Napětí/frekvence	220-240 V, 50 Hz
Proud	10 A
Tlak vody	0,05 MPa~1 MPa
Kapacita náplně	9,0 kg
Rozměry	
A	595 mm
B	850 mm
C	495 mm
Hmotnost	61 kg
Příkon	1950 W
Rozměry	
D	549 mm
E	523 mm
F	984 mm
G	152 mm

Popis spotřebiče

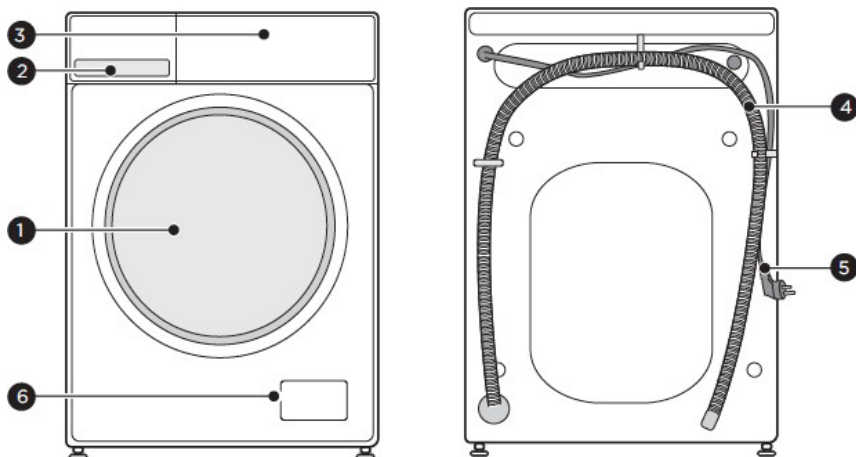

❶	Dveře	❷	Odtoková hadice
❸	Příhrádka na prací prostředek	❸	Napájecí kabel
❹	Ovládací panel	❹	Kryt filtru



Upozornění

- Obrázky jsou pouze ilustrativní a vzhled skutečného výrobku se může lišit.

Příslušenství

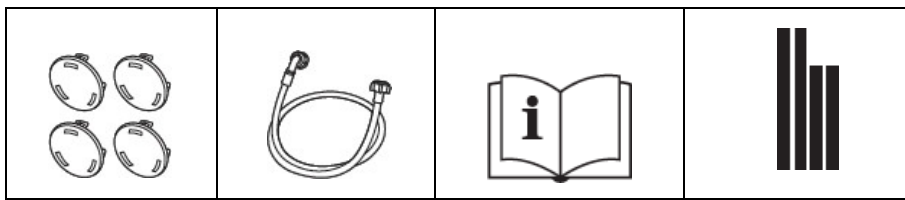

Krytky

Přívodní hadice

Návod k použití

Akustická pěna

Místo instalace

Varování

- Je důležité, aby bylo zařízení instalováno na stabilním povrchu, aby se nepohybovalo.
- Dbejte na to, abyste zařízení neumístili na napájecí kabel.

Pro instalaci pračky vyberte prostor, který splňuje následující podmínky:

- Tvrdý, suchý a rovný povrch
- Chráněno před slunečním zářením
- Dostatečně větrané místo
- Místo s pokojovou teplotou
- V dostatečné vzdálenosti od zdrojů tepla

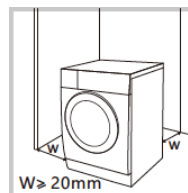

Přítroj je navržen pro provoz při pokojové teplotě. Pokud je používán v místnosti s teplotou nižší než 0 ° C, může dojít k poškození ventilu přívodu vody a vypouštěcího systému.

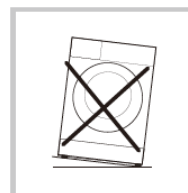

Vybalení pračky

Varování

- Obalové materiály (např. plasty a polyester) mohou být pro děti nebezpečné.
- Představují nebezpečí udušení. Tyto obalové materiály uchovávejte mimo dosah dětí.

1. Odstraňte kartonovou krabici a polyesterový obal.
2. Zvedněte pračku a vyjměte obal ze základny. Nezapomeňte současně s obalem základny odstranit i malý pěnový trojúhelník. Pokud se vám to nepodařilo, otočte pračku na bok a malý pěnový trojúhelník odstraňte ručně.
3. Odstraňte lepicí pásku a ponechte napájecí kabel a vypouštěcí hadici na původním místě.
4. Vyjměte přívodní hadici z bubny.

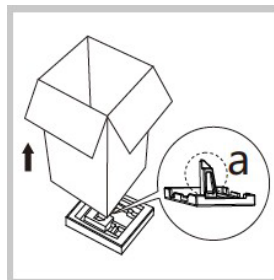

Instalace akustických pěn

Umožňují snížit hladinu hluku při provozu pračky.

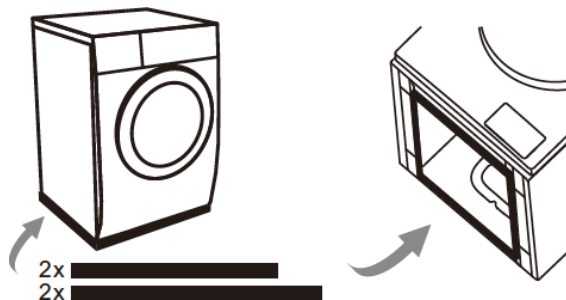

1. Položte pračku opatrně na bok a dbejte na to, abyste ji chránili před poškozením.
2. Pěnu přilepte podle obrázku a dbejte na správné rozměry.

Odstraňte přepravní šrouby



Varování

- Před použitím výrobku odstraňte všechny přepravní šrouby na zadní straně pračky.
- Pokud se rozhodnete výrobek přemístit, budete opět potřebovat přepravní šrouby. Ponechte si je.

Při demontáži šroubů postupujte následovně:

1. Uvolněte 4 šrouby pomocí klíče a vyjměte je.
2. Ucpěte otvory krytkami přepravních otvorů.
3. Přepravní šrouby si uschovejte pro budoucí použití.



Nastavení nožiček

Varování

- Pojistné matice na čtyřech nožičkách musí být pevně dotaženy.

1. Zkontrolujte, zda jsou nožičky řádně připevněny k pračce. Pokud tomu tak není, vraťte je do původní polohy a utáhněte matice.
2. Povolte pojistnou matici a otáčejte nožičkou, dokud se nedotkne země.
3. Nastavte nožičky a zajistěte je ve správné poloze pomocí klíče. Ujistěte se, že je pračka stabilní.

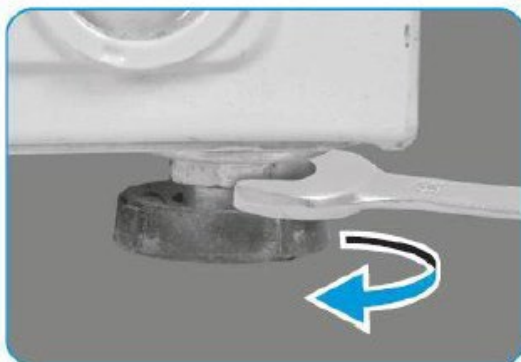

Připojení na přívod vody

Varování

- Dodržujte pokyny uvedené v této kapitole, abyste předešli riziku úniku vody a poškození.
- Vodovodní hadici nenamotávejte, nemačkejte, neposouvejte ani neřežte.

Připojení přívodní hadice vody k závitové baterii.

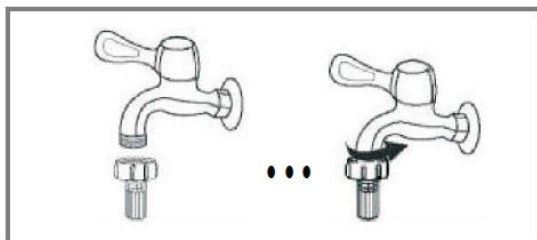

Vodovodní kohoutek se závitem a přívodní hadicí.

Připojte druhý konec přívodní hadice k ventilu přívodu vody na zadní straně pračky a poté hadici utáhněte ve směru hodinových ručiček.



Varování

- Vypouštěcí hadici nenamotávejte ani neprodlužujte.
- Správně nasadte vypouštěcí hadici. Pokud tak neučiníte správně, může dojít k úniku vody.

Upozornění

- Pokud je pračka vybavena úchytem pro vypouštěcí hadici, nainstalujte ho.

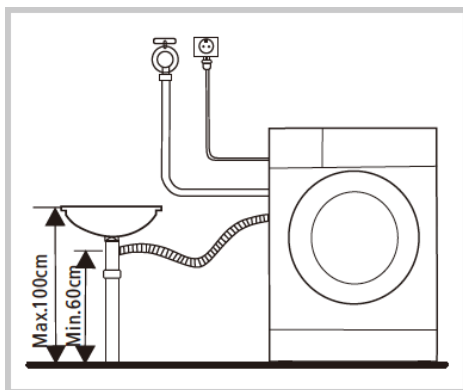

Varování

- Při instalaci odtokové hadice ji správně upevněte pomocí objímky.
- Pokud je vypouštěcí hadice příliš dlouhá, nesnažte se její část vtlačit do těla spotřebiče, protože by to způsobilo neobvyklé zvuky.

Zapnutí spotřebiče

Rychlý start

Pozor

- Před použitím této pračky se ujistěte, že je správně nainstalována.
- Před prvním použitím zvolte a dokončete prací cyklus bez prádla.

Pro zajištění efektivnějšího provozu se doporučuje přístroj kalibrovat.
Postup:

1. Vyjměte z bubnu veškeré příslušenství a zavřete dvířka.
2. Připojte spotřebič do zásuvky.
3. Zapněte pračku a během 10 sekund stiskněte současně tlačítka Odložený start a Teplota dokud se na displeji nezobrazí T19.
4. Stiskněte tlačítko Start, na displeji se zobrazí údaj o otáčkách bubnu v reálném čase. Když číslo dosáhne určité hodnoty (přestane se měnit), znamená to, že pračka je úspěšně zkalibrována. Vypněte pračku.

1. Před praním

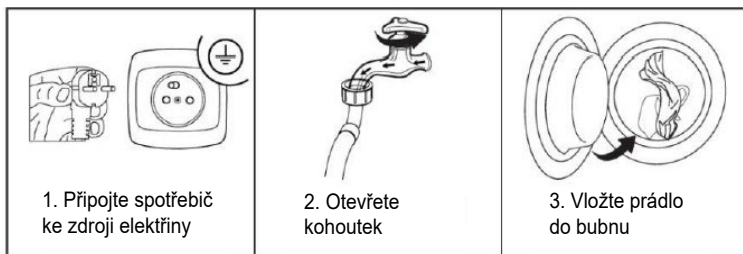

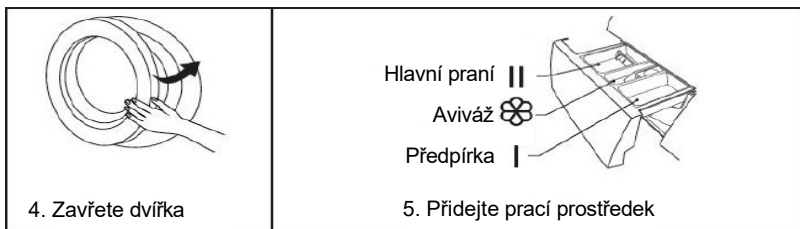

2. Praní

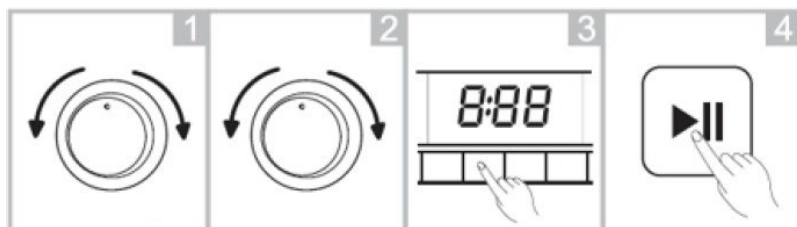

1. Zapněte zařízení otočným voličem

2. Vyberte program

3. Vyberte funkci, nebo parametr

4. **Spuštění programu**

Pračka automaticky váží prádlo a nastavuje optimální množství vody.



Upozornění







- Pokud chcete použít výchozí parametry, můžete část 3 programu přeskočit.

3. Po skončení praní

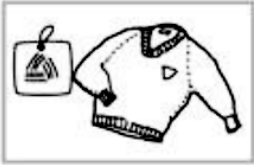
Ozve se pípnutí nebo se na displeji zobrazí "End".







Před každým praním

Před praním si přečtete etikety a vysvětlivky týkající se použití pracího prostředku. Pro optimální praní a zamezení přetečení zvolte nepěnivý nebo málo pěnivý prací prostředek. Řiďte se pokyny výrobce pracího prostředku, které jsou součástí balení pracího prostředku.

 <p>Čtete etikety</p>	 <p>Prázdné kapsy oděvů</p>	 <p>Zavazování tkaniček, zapínání zipů a knoflíků.</p>
 <p>Vkládání malého oblečení do povlaků na polštáře</p>	 <p>Snadno žmolující a chlupaté oblečení obraťte naruby.</p>	 <p>Třídění oblečení podle textur</p>

Výběr pracího prostředku



Symbol čištění prádla definuje výběr vhodného pracího prostředku, teploty a ošetření prádla.

Typ látky	Symbol	Program	Prací prostředek
Bavlněné prádlo bílé		Bavlna, teplota ≤ 90 °C	Prací prostředek s bělídlem
Bavlněné barevné prádlo		Bavlna, teplota ≤ 60 °C	Prací prostředek bez bělidla
Smišené prádlo		Smišené, teplota ≤ 60 °C	Prací prostředek na barevné prádlo
Syntetika		Syntetika, teplota ≤ 60 °C	Prací prostředek na barevné/jemné prádlo
Jemné		Vlna, teplota ≤ 40 °C	Prací prostředek na jemné prádlo
Vlna		Vlna, teplota ≤ 40 °C	Prací prostředek na vlnu

Varování

- Pokud je náplň příliš malá nebo příliš velká, může dojít k nevyvážení bubnu a spuštění alarmu, který pračku chrání, výrazným snížením otáček odstřeďování.
- Přidejte trochu prádla, abyste odstranili nevyváženost a pračka mohla odstřeďovat při dříve zvolených otáčkách.

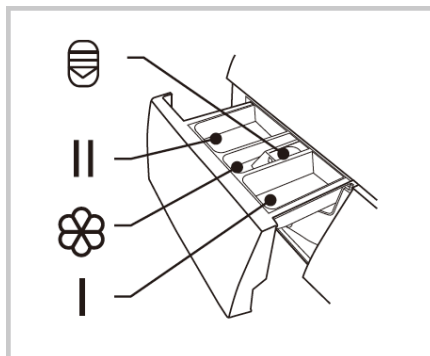

Nádržka na prací prostředek

- I Prací prostředek pro předpírku
- II Prostředek na hlavní praní
-  Aviváž
-  Stisknutím tohoto symbolu na záračce přihrádku vyjmete.



Pozor

- Prací prostředek byste měli přidat do oddílu I pouze v případě, že u praček s touto funkcí zvolíte možnost Předpírka.

Program	I	II		Program	I	II	
Bavlna	<input type="radio"/>	<input checked="" type="radio"/>	<input type="radio"/>	Lůžkoviny a ručníky	<input type="radio"/>	<input checked="" type="radio"/>	<input type="radio"/>
Syntetika	<input type="radio"/>	<input checked="" type="radio"/>	<input type="radio"/>	Dětské oblečení	<input type="radio"/>	<input checked="" type="radio"/>	<input type="radio"/>
Smíšené	<input type="radio"/>	<input checked="" type="radio"/>	<input type="radio"/>	Vlna		<input checked="" type="radio"/>	<input type="radio"/>
Džíny	<input type="radio"/>	<input checked="" type="radio"/>	<input type="radio"/>	Sportovní	<input type="radio"/>	<input checked="" type="radio"/>	<input type="radio"/>
Odstředování				Rychlý 45'		<input checked="" type="radio"/>	<input type="radio"/>
Máchání a odstředování			<input type="radio"/>	Rychlý 15'		<input checked="" type="radio"/>	<input type="radio"/>
ECO 40-60			<input type="radio"/>	Antibakteriální	<input type="radio"/>	<input checked="" type="radio"/>	<input type="radio"/>
20°C		<input checked="" type="radio"/>	<input type="radio"/>				

● Povinné

○ Volitelné

Prací prostředky

- Používejte speciální prací prostředky pro pračky.
- Používejte práškové prací prostředky pro všechny druhy látek, kromě jemných látek.
Doporučujeme tento typ pracích prostředků předem naředit trochou vody, aby nedošlo k ucpání průchodky pracího prostředku a k přetečení na začátku pracího programu.
- Tekuté prací prostředky používejte pro všechny prací programy při nízkých teplotách pro všechny druhy látek nebo používejte specifické tekuté prací prostředky (např. pro vlnu)
- Pečlivě zvolte typ pracího prostředku podle požadované teploty praní, abyste optimalizovali proces praní a zároveň ušetřili co nejvíce energie.
- Nadměrné množství pracího prostředku může mít za následek špatné máchání a zanechání zbytků pracího prostředku na prádle. Zatímco nedostatečné množství pracího prostředku může mít za následek špatné vyprání.

Ovládací panel

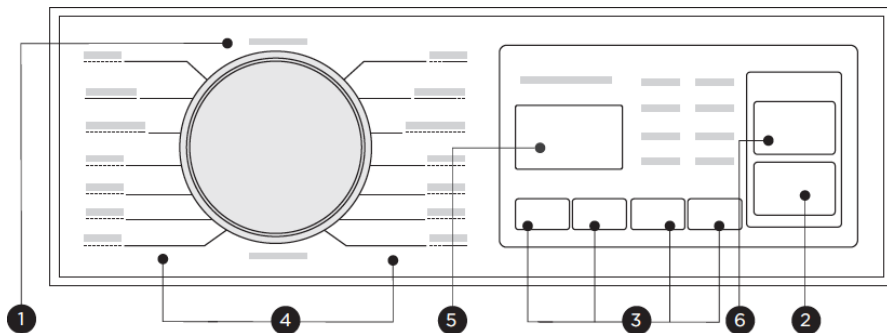

1 Zapnuto/vypnuto

Toto tlačítko slouží k zapnutí nebo vypnutí pračky.

2 Start/pauza

Umožňuje změnit požadovaný prací program. Opětovným stisknutím tlačítka pozastavíte praní.

3 Funkce

Tato tlačítka umožňují vybrat další funkce.

4 Výběr programu

Můžete si vybrat program podle svých požadavků na praní.

5 Displej

Displej informuje o nastavení, možnostech, odhadované délce pracího cyklu a dalších údajích (konec cyklu, chyby...).

6 Čištění bubny

Tento program čistí přístroj (nádrž a buben).

Ovládací panel

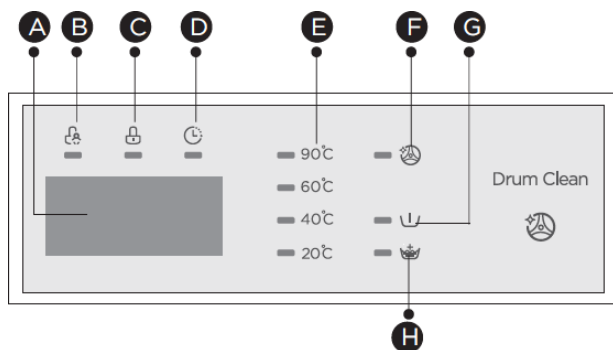

A Displej

Doba praní

125

Rychlost

Konec

End

Odložený start

2H

Error

B Dětský zámek

C Zamykání dveří

D Odložený start

E Teplota

F Čištění bubnu

G Předpírka

H Extra máchání

Pozor

Pokud potřebujete změnit nastavení po spuštění pracího cyklu, stisknete jednou tlačítko Zap/Vyp, čímž pračku zastavíte. Opětovným stisknutím tlačítka Zap/Vyp pračku zapnete a zvolíte program, rychlost odstředování a funkce. Poté stisknete tlačítko Start/Pauza. Ujistěte se, že je deaktivována funkce "Dětská pojistka" pro děti. V opačném případě bude pokračovat první zvolený program.

Těsně před opuštěním továrny se přístroj podrobí závěrečné kontrole: do vany se nalije voda. Je proto možné, že v pračce zůstanou kapky vody nebo kondenzát. Nejedná se o příznak závady.



Poznámka:

Při prvním spuštění a používání spotřebiče se může při zapnutí motoru objevit mírný zápach.

Funkce



Teplota

Stiskněte tlačítko Teplota, dokud nedosáhnete požadované teploty (Studená, 20 °C, 40 °C, 60 °C, 90 °C).



Odstředování

Stisknutím tlačítka odstředování aktivujete cyklus odstředování. 0-400-600-800-800-1000-1200-1400.



Předpírka

Funkce "Předpírka" umožňuje provést další proplach prádla před hlavním praním. Je vhodná pro silně znečištěné prádlo. Po zvolení této možnosti byste měli do přihrádky (1) vložit prací prostředek.



Extra máchání

Tato možnost umožňuje dodatečné máchání, aby se z prádla odstranily zbytky pracího prostředku, a tím se omezí možné alergie - ideální pro citlivou pokožku!



Odložený start

Tato funkce umožňuje odložit spuštění cyklu.

K tomu slouží následující postup:

1. Stisknutím tlačítka Odložený start zvolte čas (výběr je možný od 0 do 24 hodin).
2. Stisknutím tlačítka Start/Pauza spustíte Odložený start.
3. Stiskněte tlačítko Odložený start, dokud se na displeji nezobrazí 0H. Tuto operaci nelze provést po spuštění pracího cyklu, pokud již byl program zahájen.

Čištění bubnu

Po 25 pracích cyklech se rozsvítí kontrolka Čištění bubnu, která signalizuje, že je nutné čištění.



Tento speciální program umožňuje dezinfekci přístroje při teplotě 90 °C. Program spustíte stisknutím tlačítka. Na konci čištění se spustí nový odpočet 25 cyklů.

Pokud nechcete spustit čištění bubnu, stiskněte na přístroji na 3 sekundy tlačítko čištění. Kontrolka zhasne a můžete spustit normální prací cyklus.

Poznámka:

Tento program pracuje ve vakuovém režimu. Během tohoto cyklu nevkládejte do pračky žádné prádlo. Tento program se doporučuje používat pro lepší hygienu a delší životnost pračky.

Doba použití

Tento přístroj je vybaven počítadlem spotřeby, které vás informuje o celkové době používání. Přístup k němu:

1. Pračku na 10 sekund odpojte ze zásuvky a znovu ji zapojte.
2. Po 10 sekundách stiskněte současně tlačítka Odložený start a Čištění bubnu na 5 sekund, dokud se na displeji nezobrazí doba používání spotřebiče.
3. Zopakujte akci 1.

Pozor

V případě výpadku proudu za chodu stroje se zvolený program uloží do vnitřní paměti. Po obnovení napájení pokračujte v programu stisknutím tlačítka Start/Pauza.

Dětský zámek



Tato funkce uzamkne tlačítka, aby nebylo možné změnit aktuální program, zejména pokud si s tlačítky hraje dítě.



Stiskněte současně tlačítka Teplota a Funkce na 3 sekundy, dokud nezazní zvukový signál. Rozsvítí se indikátor uzamčení. Na displeji se střídavě zobrazuje "CL" a zbývající čas.

Pozor

Funkci zámku deaktivujete současným stisknutím těchto dvou tlačítek na dobu 3 sekund.

Funkce "Dětský zámek" uzamkne všechna tlačítka kromě tlačítka zapnutí/vypnutí. Při stisknutí jakéhokoli jiného tlačítka bliká po dobu 3 sekund indikátor zámku.

Funkce dětské pojistky zůstává aktivována i po spuštění pračky po výpadku proudu.

Ztlumení zvukového signálu



Stisknutím tlačítka Teplota na 3 sekundy ztišíte zvukový signál.

Opakováním této akce jej znovu aktivujete.

Poslední konfigurace se uchovává až do dalšího použití.

Pozor

- Po vypnutí pípání nebude zařízení vydávat žádný zvuk.





































Přidat oblečení

Tuto operaci lze provést během pracího cyklu. Z bezpečnostních důvodů nelze tuto operaci provádět, pokud je hladina a teplota vody velmi vysoká.

Stiskněte tlačítko Start/Pauza na 3 sekundy:

1. Počkejte, až se buben úplně zastaví a dveře se odemknou.
2. Přidejte oblečení.
3. Zavřete dvířka a znovu stiskněte tlačítko Start/Pauza.

Tabulka funkcí

Program	Výchozí teplota (°C)	Rychlost otáčení (ot./min.)	Další funkce
Antibakteriální	40	1000	  
Bavlna	40	1000	  
Syntetika	40	800	  
Mix	40	1000	  
Džíny	40	800	  
ECO 40-60	40	1400	
20 °C	20	1000	 
Odstředování	–	1000	
Máchání a odstředování	–	1000	 
Lůžkoviny a ručníky	40	1000	  
Dětské oblečení	60	1000	  
Vlna	40	600	 
Sportovní	20	800	  
Rychlý 45'.	20	800	 
Rychlý 15'.	Studená	800	
Čištění bubnu	90	–	

Programy

Programy jsou přizpůsobeny typu praní.

Bavlna	Tento program je vhodný pro praní bílého nebo barevného bavlněného odolného prádla.
Syntetika	Tento program je vhodný pro praní syntetických vláken.
Rychlý 45'.	Program Rychlý 45' je krátký program určený výhradně pro praní běžně znečištěného prádla.
Rychlý 15'.	Tento program umožňuje rychle vyprat malé množství velmi lehce zašpiněného prádla.
Dětské oblečení	Tento program optimalizuje oplachování tak, aby se odstranilo co nejvíce zbytků mycího prostředku a lépe se chránila dětská pokožka.
Mix	Tento program je vhodný pro praní smíšeného prádla.
20°C	Tento prací program s nízkou teplotou se doporučuje pro praní a ochranu barevného prádla.
Džíny	Tento program je speciálně navržen pro praní džín. Zkracuje dobu praní a jeho zesílené máchání zabraňuje vzniku zbytků pracího prostředku na prádle.
ECO 40-60	Tento program umožňuje prát prádlo při optimální spotřebě vody a elektřiny (teplotu nelze měnit).
Lůžkoviny a ručníky	Tento program je speciálně navržen pro praní lůžkovin a ručníků. Tento intenzivní cyklus umožňuje intenzivní praní se zesíleným mácháním ložního prádla.
Máchání a odstředování	Tento program umožňuje pouze máchání a odstředování prádla.
Odstředování	Tento program umožňuje pouze odstředování prádla volbou rychlosti odstředování.
Sportovní	Tento prací program je určen pro technické a sportovní oblečení. Zabraňuje deformaci a zachovává jeho technické vlastnosti.
Vlna	Speciální program pro praní vlněných tkanin s absolutní ochranou. Díky delším fázím máchání pere prádlo šetrněji.

Tabulka Pracích programů

Program	Množství prádla (kg)	Doba trvání výchozího praní
Antibakteriální	4,5	1:48
Bavlna	9,0	1:28
Syntetika	4,5	1:58
Mix	9,0	1:20
Džíny	9,0	1:40
ECO 40-60	9,0	3:48
20 °C	4,5	1:01
Odstředování	9,0	0:12
Máchání a odstředování	9,0	0:20
Lůžkoviny a ručníky	9,0	1:48
Dětské oblečení	9,0	1:42
Vlna	2,0	1:07
Sportovní	4,5	0:47
Rychlý 45'.	2,0	0:45
Rychlý 15'.	2,0	0:15
Čištění bubnu	--	1:18

Čištění a údržba

Varování

- Před jakoukoli údržbou vypněte spotřebič a zavřete kohoutek.

Čištění vnější části pračky

Správná údržba pračky optimalizuje životnost výrobku. Povrchy spotřebiče lze v případě potřeby čistit zředěnými neutrálními neabrazivními čisticími prostředky. Pokud dojde k přetečení vody, okamžitě ji vyčistěte. Nepoužívejte ostré předměty.

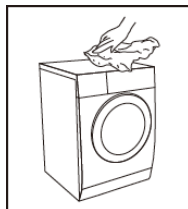

Poznámka:

- Je třeba se vyhnout kyselině mravenčí a jejím zředěným rozpouštědlům nebo ekvivalentům, jako je alkohol, rozpouštědla nebo chemikálie apod.

Čištění bubny

Zbytky rzi na bubnu po kovových předmětech je třeba okamžitě odstranit pomocí nechlorového přípravku. Nepoužívejte drátěnku ani jiné abrazivní prostředky.

Poznámka:

- Během čištění bubny nevkládejte do pračky žádné oblečení.

Čištění těsnění

Po každém praní vyčistěte dvířka a těsnění, abyste odstranili žmolky a skvrny.

Nahromaděné žmolky mohou způsobit netěsnost.

Odstraňte mince, knoflíky a jiné předměty, které mohly po praní uvíznout v těsnění.

Těsnění dvířek je třeba čistit každý měsíc, aby byl zajištěn normální provoz spotřebiče.

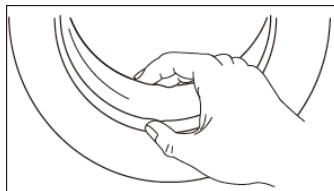

Čištění filtru přívodní hadice

- Pokud je při otevřeném kohoutku ve spotřebiči málo vody, je nutné vyčistit filtr v přívodní hadici.

1. Zavřete kohoutek pro přívod vody.
2. Odpojte přívodní hadici z baterie.
3. Vyčistěte filtr.
4. Znovu připojte přívodní hadici na vodu.

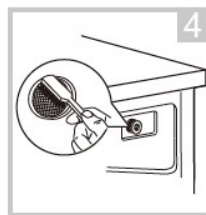
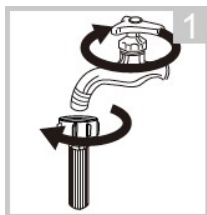

Čištění filtru pračky

1. Odšroubujte přívodní hadici vody z pračky.
2. Filtr vyjměte pinzetou.
3. K čištění filtru použijte kartáč.
4. Po dokončení čištění filtr znovu zasuňte zpět do pračky.
5. Znovu připojte přívodní hadici vody.

Čištění nádržky na prací prostředek

Pokud je nádržka na prací prostředek znečištěná nebo zanesená, vyčistěte ji. Za tímto účelem:

1. Stiskněte kryt přihrádky na aviváž, označený ikonou (®), uvnitř zásuvky na prací prostředek.
2. Odšroubujte víko, sejměte jej a vyčistěte všechny otvory vodou.
3. Vraťte víko a zavřete přihrádku.

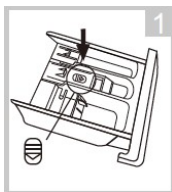

1. Vysuňte přihrádku na prací prostředek stisknutím zarážky.

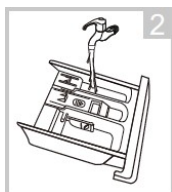

2. Vyčistěte přihrádku na prací prostředek vodou.

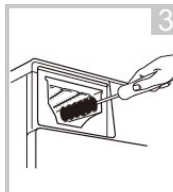

3. Vyčistěte vnitřek krytu nádržky na prací prostředek kartáčkem.

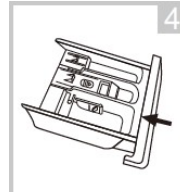

4. Vraťte přihrádku na prací prostředek.

Poznámka:

- K čištění nádržky nepoužívejte alkohol, rozpouštědla ani chemikálie.
- Nádržka na prací prostředek by se měla čistit každé 3 měsíce.

Čištění filtru vypouštěcího čerpadla

Varování

- Pozor na horkou vodu.
- Odpojte spotřebič ze zásuvky, abyste předešli nebezpečí úrazu elektrickým proudem.
- Odčerpávací filtr slouží k odfiltrování nití a dalších drobných nečistot v prádle.
- Pravidelně čistěte filtr, abyste zajistili normální provoz pračky.

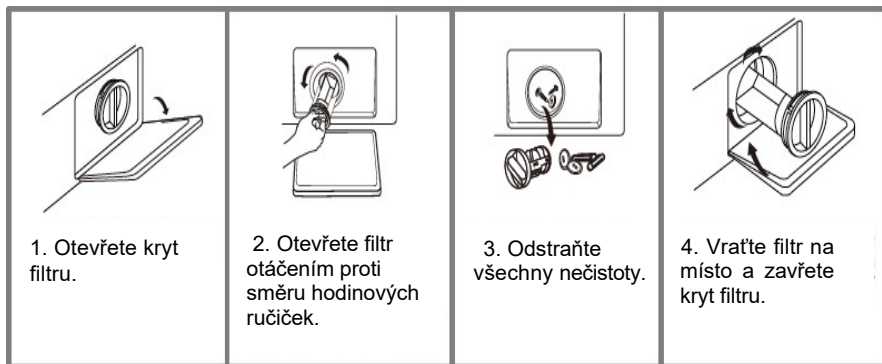

Pozor

- Ujistěte se, že jsou filtr a vypouštěcí hadice správně nainstalovány, aby nedocházelo k únikům.
- Nevyjímejte filtr, pokud je přístroj v provozu. Tuto operaci provádějte vždy, když není v provozu.

Zabraňte tvorbě vodního kamene

Pokud je voda ve vašem regionu velmi tvrdá, doporučujeme použít přípravek proti vodnímu kameni do pračky. Pravidelně kontrolujte bubn na přítomnost vodního kamene. V případě potřeby spusťte prací cyklus s prázdným bubnem a přípravkem proti vodnímu kameni: předtím si přečtěte pokyny na obalu přípravku.

Řešení problémů

Pračka se během programu nespustí nebo se zastaví. Nejprve se pokuste najít řešení problému. Pokud se vám ho nepodaří vyřešit, obraťte se na servisní středisko.

Popis	Příčina	Řešení
Pračka se nespustí.	Dveře jsou špatně zavřené	Po zavření dvířek spotřebič znovu zapněte. Zkontrolujte, zda se prádlo nezaseklo.
Dveře se neotevrou.	Aktivuje se bezpečnostní zařízení pračky.	Odpojte zařízení od sítě, znovu jej zapojte a zapněte.
Únik vody.	Problém s netěsností ve spojení mezi pračkou a přírodním nebo odtokovým potrubím.	Zkontrolujte hadici a dotáhněte spoje. Vyčistěte odtokovou hadici.
Zbytky pracího prostředku v přihrádce.	Prostor pro prací prostředek je zaplavený nebo prací prostředek ucpal odtok.	Vyčistěte a vysušte přihrádku.
Kontrolky nebo displej se nezsvítí.	Zařízení není připojeno k síti. Problém s obvodem . Problém s připojením.	Zkontrolujte, zda je napájení zapnuté a zda je správně připojen napájecí kabel.
Abnormální hluk.		Zkontrolujte, zda byly odstraněny upevňovací šrouby. Zkontrolujte, zda je spotřebič instalován na pevné a rovné podlaze.

Popis	Příčina	Řešení
E30	Dveře jsou špatně zavřené.	Znovu otevřete a zavřete dveře.
E10	Problém s napouštěním vody při praní.	Zkontrolujte, zda je tlak vody dostatečný. Znovu zkontrolujte vodovodní hadici. Zkontrolujte, zda není ucpaný filtr ventilu přívodu vody.
E21	Příliš dlouhé vypouštění.	Zkontrolujte, zda není ucpané odtokové potrubí.
E12	Únik vody	Restartování programu. Pokud chyba přetrvává, zavřete přívod vody, odpojte přístroj ze sítě a zavolejte autorizovaný servis.
EXX	Jiná	Neváhejte pračku znovu spustit. Pokud problémy přetrvávají, kontaktujte náš prodejný servis.

Poznámka:

- Po provedení kontroly spotřebič zapněte. Pokud problém přetrvává nebo se znovu objeví výstražné kódy, kontaktujte náš technický servis.
- Jakýkoli zásah do opravy spotřebiče provedený uživatelem nebo neodbornou osobou by mohl ohrozit bezpečnost uživatele a vést ke ztrátě záruky na spotřebič.

Tabulka pracích programů

WFB198QWN							
Cyklus	Jmenovitá kapacita v kg	Nastavení teploty °C	Doba cyklu v hodinách a minutách	Spotřeba energie v kWh/provozní cyklus	Spotřeba vody v litrech/provozní cyklus	Maximální teplota °C	Zbytková vlhkost v % / rychlost v otáčkách za minutu
Bavlna (60 °C)	9,0	60	1:43	1,603	78	60	53 %/1400
Bavlna 20 °C	9,0	40	1:20	0,813	78	40	65 %/1000
Mix	4,5	20	1:01	0,189	48	20	65 %/1000
Syntetika	9,0	60	1:42	1,423	78	60	65 %/1000
Rychlý 15'	2,0	Studená	0:15	0,030	31	Studená	75 %/800
ECO 40-60	9,0	–	3:48	0,865	63	43	53,9 %/1350
	4,5	–	2:54	0,452	49	33	53,9 %/1350
	2,0	–	2:54	0,205	39	23	53,9 %/1350

Energetický štítek EU: A.

Program energetických testů: ECO 40-60.

Rychlost: nejvyšší rychlost; ostatní parametry nastaveny nad výchozí hodnoty. Poloviční náplň pro praní s kapacitou 9,0 kg: 4,5 kg.

Program ECO 40-60 je vhodný pro bavlněné prádlo s běžným znečištěním a lze jej prát při 40 nebo 60 °C ve stejném cyklu. Tento program se používá k posouzení souladu s předpisy EU o ekologickém designu.



Poznámka:

- Hodnoty pro jiné programy než program ECO 40-60 jsou pouze orientační.

Oprava uživatelem

V některých případech je povolena oprava uživatelem. Určité náhradní díly, jakož i technické informace a bezpečnostní pokyny k opravám lze dohledat na internetových stránkách www.elmax.cz. V souladu platnou legislativou, distributor, výrobce i prodejce odmítá veškerou odpovědnost za škody vzniklé v důsledku opravy provedené uživatelem, pokud jsou tyto škody způsobeny neobratností uživatele nebo nedodržením návodu k opravě výrobku.

Dostupnost náhradních dílů

Minimální doba dostupnosti náhradních dílů uvedených na seznamu evropského nařízení je v souladu za podmínek stanovených stejným nařízením.

Obecné informace o nařízení

EU 2019 - 2023

- Při použití zkušebních programů perte uvedenou náplň při maximálních otáčkách odstředování.
- Parametry účinnosti závisí na podmínkách použití spotřebiče a mohou se lišit od předem definovaných parametrů.
- Pračka pro domácnost je vybavena systémem řízení spotřeby energie. Doba trvání zapnutého režimu je kratší než jedna minuta.
- Energeticky a vodohospodářsky nejúčinnější jsou programy pracující při nízkých teplotách a s delší dobou trvání.
- Naplnění pračky na maximální kapacitu náplně udávanou výrobcem pro každý program pomáhá šetřit energii a vodu.
- Hlučnost a zbytková vlhkost jsou ovlivněny rychlostí odstředování: čím vyšší je rychlost odstředování během fáze odstředování, tím hlasitější je hluk a tím nižší je zbytková vlhkost.
- Chcete-li získat přístup k informacím o modelu vašeho spotřebiče, které jsou uloženy v databázi výrobků podle nařízení (EU) 2019/2014 a týkají se označování energetickými štítky, přejděte na adresu: <https://eprel.ec.europa.eu/>.
- Vyhledejte odkaz na spotřebič na webových stránkách zadáním servisního odkazu uvedeného na výrobním štítku spotřebiče. K těmto informacím se dostanete také naskenováním QR kódu na energetickém štítku spotřebiče.



Veškeré zásahy, které může spotřebič vyžadovat, musí provádět kvalifikovaný a autorizovaný odborník. Pro usnadnění vyřízení vašeho požadavku nezapomeňte při telefonátu uvést všechny údaje o spotřebiči (obchodní číslo, servisní číslo a výrobní číslo). Tyto údaje naleznete na výrobním štítku.

V případě jakýchkoli dotazů nám prosím volejte od pondělí do pátku od 8:00 do 16:00:

Originální díly:

Minimální doba dodávání náhradních dílů uvedených v seznamu evropského nařízení (EU) 2019/2023 a dostupných zejména uživateli spotřebiče je 10 let za podmínek stanovených uvedeným nařízením.

Při provádění zásahu vyžadujte použití pouze originálních náhradních dílů s osvědčením původu.

Potřebujete-li jakékoli informace obraťte se přímo na svého prodejce.

www.brandt.cz



Tento symbol na výrobku nebo v návodu k použití označuje, že s vaším elektrickým a elektronickým zařízením nelze nakládat jako s domovním odpadem. V Evropské unii existují sběrné systémy pro recyklaci tohoto typu zařízení.



Další informace získáte od místních úřadů nebo od dodavatele, který vám výrobek prodal.



ZOZNAM

Bezpečnostné pokyny	2
Inštalácia	5
Používanie	13
Údržba	27
Riešenie problémov.....	33
Dostupnosť náhradných dielov	35

Bezpečnostné pokyny

- Tento prístroj je určený pre použitie v domácom prostredí a prostredí ako:
 - kuchyne vyhradené pre zamestnancov v skladoch, kanceláriách a iných profesionálnych prostrediach
 - farmy
 - použitie pre zákazníkov v hoteloch, motelloch a ďalších obytných priestoroch
 - použitie pre zákazníkov v prostredí typu penzión
- Spotrebič musí byť pripojený k vodovodnej sieti pomocou novej sady hadíc dodaných so spotrebičom. Neodporúča sa znovu používať staré hadice.
- Vetracie otvory nesmú byť zakryté.
- Tento spotrebič môžu používať deti od 8 rokov a staršie a osoby so zníženými fyzickými, zmyslovými alebo duševnými schopnosťami alebo s nedostatkom skúseností a znalostí, pokiaľ sú pod dohľadom alebo boli poučené o používaní spotrebiča a rozumejú súvisiacim nebezpečenstvám. Deti sa so spotrebičom nesmú hrať. Čistenie a užívateľskú údržbu nesmú vykonávať deti bez dozoru.
- Spotrebič by mal byť uložený mimo dosahu detí mladších ako 3 roky, ak nie sú pod neustálym dohľadom dospelých osoby.
- Ak je napájací kábel poškodený, musí ho vymeniť výrobca, jeho servisný zástupca alebo kvalifikovaná osoba, aby sa predišlo nebezpečenstvu.
- Informácie o pokynoch pre inštaláciu spotrebiča a elektrickom pripojení nájdete v príslušnej časti návodu.

UPOZORNENIE :

Nepripájajte k prívodu teplej vody.

Maximálna hmotnosť suché náplne je 9 kg.

Maximálny vstupný tlak vody: 1 MPa

Minimálny vstupný tlak vody: 0,05 MPa

⚠ Pozor

Inštalácia výrobku

- Táto práčka je určená iba pre vnútorná použitie.
- Nejedná sa o vstavaný model. Vetracie otvory nesmú byť zakryté.
- Táto práčka nesmie byť inštalovaná v miestnostiach s vysokou vlhkosťou, výbušnými plynmi alebo žieravinami.
- Ak má práčka iba jeden ventil prívodu vody, pripojte ju iba na prívod studené vody.
- Sieťová zástrčka musí zostať prístupná i po inštaláciu spotrebiča.
- Pred použitím prístroje odstráňte všetky obalové materiály a prepravné skrutky. Ak tak neurobíte, môže dôjsť k vážnemu poškodeniu zariadenia.

Riziko poškodenia prístroja

- Tento výrobok je určený iba na použitie v domácnosti a je určený výhradne pre pranie textílií, ktoré možno prať v práčke.
- Nelezte do práčky ani na ňu nesadajte.
- Neopierajte sa o dvierka práčky.

Bezpečnostné opatrenia pri manipulácii s práčkou:

- Prepravné skrutky musí byť do práčky opätovne namontované vhodne kvalifikovanú osobou.
- Pred premiestnením spotrebiča vyprázdňte vodu z jeho vnútra.
- Sa spotrebičom zaobchádzajte opatrne. Nedvíhajte spotrebič za vyčnievajúce časti. Dvierka sa nesmú používať ako rukoväť na premiestňovanie spotrebiča.
- Tento spotrebič je ťažký. Prenášajte ho opatrne.
- Nevkladajte ruky do zásobníka na vodu.
- Nezatvárajte dvere príliš veľkou silou. Ak sa vám kedykoľvek zdá, že zatváranie dvierok je ťažké, skontrolujte, či bubon nie je príliš ťažký a či je bielizeň dobre rozložená.
- Nepoužívajte tento spotrebič na čistenie kobercov.

Prevádzka prístroja

- Pred prvým použitím spotrebiča zvolte a dokončite práci cyklus bez bielizne.
- V žiadnom prípade nepoužívajte horľavé, výbušné alebo toxické rozpúšťadlá. Nepoužívajte pohonné hmoty a alkohol ako čistiace prostriedky. Používajte iba umývacie prostriedky, ktoré možno používať v práčke.
- Vyprázdňte vrecká odevov. Ostré a tvrdé predmety, ako sú mince, brošne, klince, skrutky, kamene a pod. môžu prístroj vážne poškodiť.
- Pred otvorením dvierok skontrolujte, či voda vo vnútri bubna odtiekla. Pokiaľ je vo vnútri stále voda, dvierka neotvárajte.
- Pri vypúšťaní veľmi horúcej vody dávajte pozor, aby ste sa nepopálili.
- Počas umývania nikdy nepridávajte vodu ručne.
- Po skončení programu počkajte dve minúty, než otvoríte dvierka.

Inštalácia

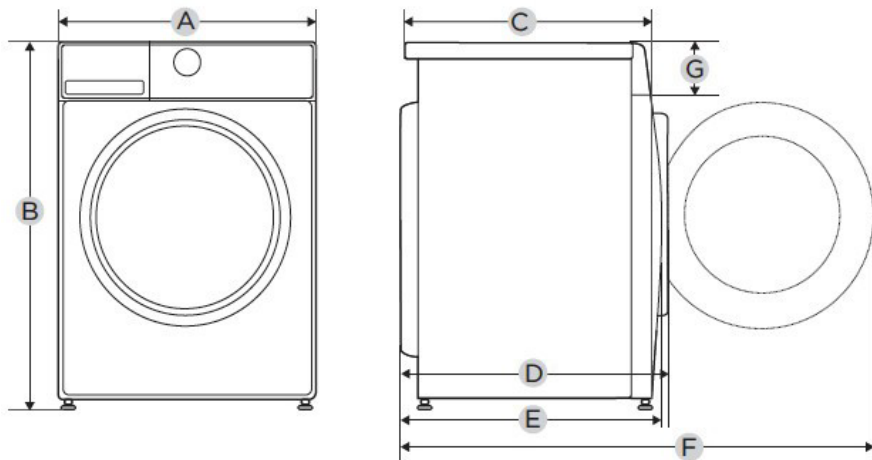

Model	WFB198QWN
Napätie/frekvencia	220-240 V, 50 Hz
Prúd	10 A
Tlak vody	0,05 MPa~1 MPa
Kapacita náplne	9,0 kg
Rozmery	
A	595 mm
B	850 mm
C	495 mm
Hmotnosť	61 kg
Príkonn	1950 W
Rozmery	
D	549 mm
E	523 mm
F	984 mm
G	152 mm

Popis spotrebiča

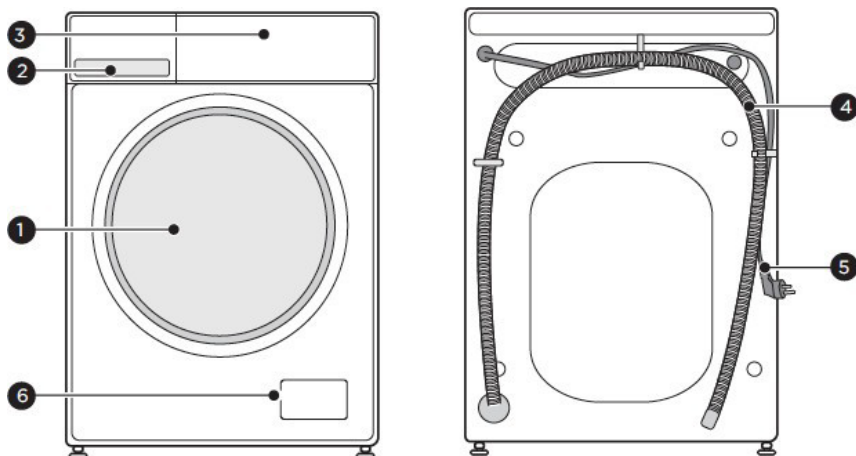





❶	Dvere	❷	Odtoková hadica
❸	Priehradka na prací prostriedok	❸	Napájací kábel
❹	Ovládací panel	❹	Kryt filtra



Upozornění

- Obrázky sú iba ilustratívne a vzhľad skutočného výrobku sa môže líšiť.

Príslušenstvo

			
Krytky	Prívodná hadica	Návod na použitie	Akustická pena

Miesto inštalácie

Varovanie

- Je dôležité, aby bol výrobok inštalovaný na stabilnom povrchu, aby sa nepohyboval.
- Dbajte na to, aby ste zariadenie neumiestnili na napájací kábel.

Pre inštaláciu práčky vyberte priestor, ktorý spĺňa nasledujúce podmienky:

- Tvrdý, suchý a rovný povrch
- Chránené pred slnečným žiarením
- Dostatočne vetrané miesto
- Miesto s izbovou teplotou
- V dostatočnej vzdialenosti od zdrojov tepla

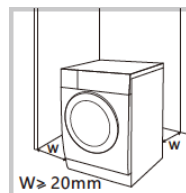

Prítroj je navrhnutý pre prevádzku pri izbovej teplote. Ak je používaný v miestnosti s teplotou nižšou ako 0°C, môže dôjsť k poškodeniu ventila prívodu vody a vypúšťacieho systému.

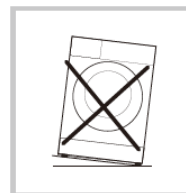

Vybalenie práčky

Varovanie

- Obalové materiály (napr. plasty a polyester) môžu byť pre deti nebezpečné.
- Predstavujú nebezpečenstvo udusenía. Tieto obalové materiály uchovávajte mimo dosahu detí.

1. Odstráňte kartónovú škatuľu a polyesterový obal.
2. Zdvihnite práčku a vyberte obal zo základne. Nezabudnite súčasne s obalom základne odstrániť i malý penový trojuholník. Ak sa vám to nepodarilo, otočte práčku na bok a malý penový trojuholník odstráňte ručne.
3. Odstráňte lepiacu pásku a ponechajte napájací kábel a vypúšťaciu hadicu na pôvodnom mieste.
4. Vyberte prírodnú hadicu z bubna.

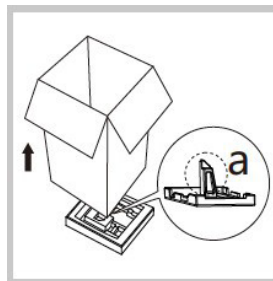

Inštalácia akustických pien

Umožňujú znížiť hladinu hluku pri prevádzke práčky.

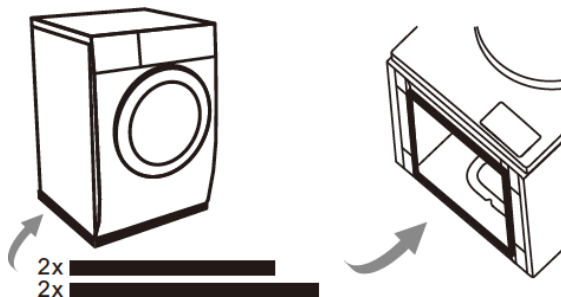

1. Položte práčku opatrne na bok a dbajte na to, aby ste ju chránili pred poškodením.
2. Penu prilepte podľa obrázku a dbajte na správne rozmery.

Odstráňte prepravné skrutky



Varovanie

- Pred použitím výrobku odstráňte všetky prepravné skrutky na zadnej strane práčky.
- Ak sa rozhodnete výrobok premiestniť, budete opäť potrebovať prepravné skrutky. Ponechajte si ich.

Pri demontáži skrutiek postupujte nasledovne:

1. Uvoľnite 4 skrutky pomocou kľúča a vyberte je.
2. Upchajte otvory krytkami prepravných otvorov.
3. Prepravné skrutky si uschovajte pre budúce použitie.



Nastavenie nožičiek

Varovanie

- Poistné matice na štyroch nožičkách musia byť pevne utiahnuté.

1. Skontrolujte, či sú nožičky riadne pripevnené k práčke. Ak tomu tak nie je, vráťte ich do pôvodnej polohy a utiahnite matice.
2. Povoľte poistnú maticu a otáčajte nožičkou, kým sa nedotkne zeme.
3. Nastavte nožičky a zaistite je vo správnej polohe pomocou kľúča. Uistite sa, že je práčka stabilná.

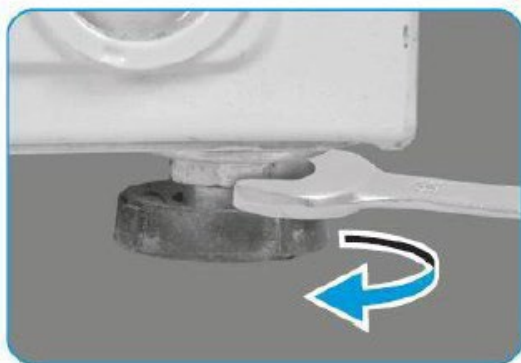

Pripojenie na prívod vody

⚠ Varovanie

- Dodržujte pokyny uvedené v tejto kapitole, aby ste predišli riziku úniku vody a poškodeniu.
- Vodovodnú hadicu nenamotávajújte, nestláčajte, neposúvajte ani nerezte.

Pripojenie prívodnej hadice vody k závitovej batérii.

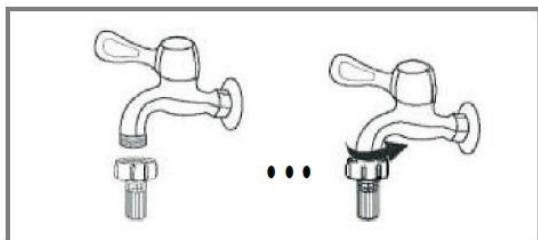

Vodovodný kohútik so závitom a prívodnou hadicou.

Pripojte druhý koniec prívodnej hadice k ventilu prívodu vody na zadnej strane práčky a potom hadicu utiahnite v smere hodinových ručičiek.



Varovanie

- Vypúšťaciu hadicu nenamotávajúte ani nepredlžujte.
- Správne nasadíte vypúšťaciu hadicu. Pokiaľ tak neurobíte správne, môže dôjsť k úniku vody.

Upozornenie

- Ak je práčka vybavená úchytom pre vypúšťaciu hadicu, nainštalujte ho.

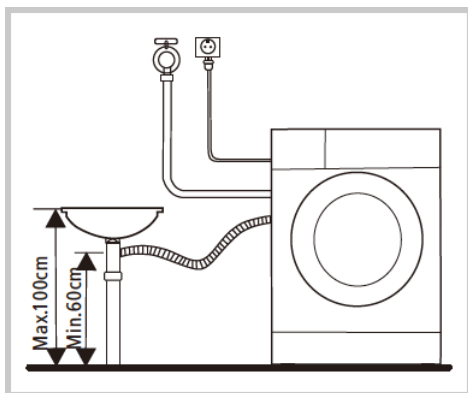

Varovanie

- Pri inštalácii odtokovej hadice ju správne upevnite pomocou objímky.
- Ak je vypúšťacia hadica príliš dlhá, nesnažte sa jej časť vtláčať do tela spotrebiča, pretože by to spôsobilo neobvyklé zvuky.

Rýchly štart

Pozor

- Pred použitím tejto práčky sa uistite, že je správne nainštalovaná.
- Pred prvým použitím zvolte a dokončite prací cyklus bez bielizne.

Pre zaistenie efektívnejšej prevádzky sa odporúča prístroj kalibrovať.
Postup:

1. Vyberte z bubna všetko príslušenstvo a zatvorte dvierka.
2. Pripojte spotrebič do zásuvky.
3. Zapnite práčku a počas 10 sekúnd stlačte súčasne tlačidlá Odložený štart a Teplota kým sa na displeji nezobrazí T19.
4. Stlačte tlačidlo Štart, na displeji sa zobrazí údaj o otáčkach bubna v reálnom čase. Keď číslo dosiahne určitú hodnotu (prestane sa meniť), znamená to, že práčka je úspešne kalibrovaná. Vypnite práčku.

1. Pred praním



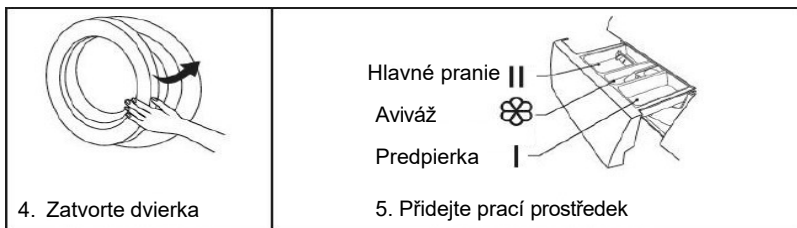

2. Pranie

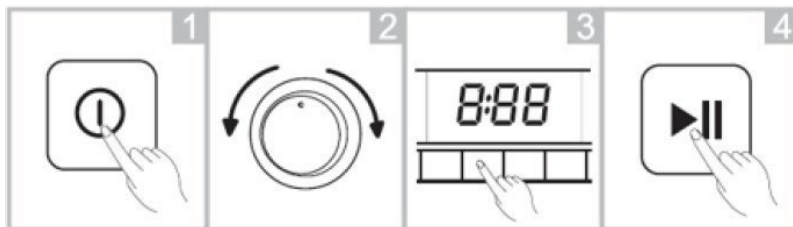

1. Zapnite zariadenie

2. Vyberte program

3. Vyberte funkciu, alebo parameter

4. Spustenie programu

Práčka automaticky váži bielizeň a nastavuje optimálne množstvo vody.



Upozornenie

Ak chcete použiť predvolené parametre, môžete časť 3 programu preskočiť.

3. Po skončení prania

Ozve sa pípnutie alebo sa na displeji zobrazí "End".







Pred každým práním

Pred práním si prečítajte etikety a vysvetlivky týkajúce sa použitia pracieho prostriedku. Pre optimálne pranie a zamedzenie pretečenia zvolte nepenivý alebo málo penivý prací prostriedok. Riadte sa pokynmi výrobcu pracieho prostriedku, ktoré sú súčasťou balenia pracieho prostriedku.

 <p>Čítajte etikety</p>	 <p>Prázdne vrecká odevov</p>	 <p>Zaväzovanie šnúrok, zapínanie zipsov a gombíkov.</p>
 <p>Vkladanie malého oblečenia do obliečky na vankúše</p>	 <p>Ľahko žmolkujúce a chlpaté oblečenie obráťte naruby.</p>	 <p>Triedenie oblečenia podľa textúr</p>

Výber pracieho prostriedku

Symbol čistenie bielizne definuje výber vhodného pracieho prostriedku, teploty a ošetrovanie bielizne.

Typ látky	Symbol	Program	Prací prostriedok
Bavlnená bielizeň biele		Bavlna, teplota ≤ 90 °C	Prací prostriedok s bielidlom
Bavlné farebná bielizeň		Bavlna, teplota ≤ 60 °C	Prací prostriedok bez bielidla
Zmiešaná bielizeň		Zmiešané, teplota ≤ 60 °C	Prací prostriedok na farebné bielizeň
Syntetika		Syntetika, teplota ≤ 60 °C	Prací prostriedok na farebné/jemné bielizeň
Jemné		Vlna, teplota ≤ 40 °C	Prací prostriedok na jemné bielizeň
Vlna		Vlna, teplota ≤ 40 °C	Prací prostriedok na vlnu

Varovanie

- Ak je náplň príliš malá alebo príliš veľká, môže dôjsť k nevyváženiu bubna a spusteniu alarmu, ktorý práčku chráni, výrazným znížením otáčok odstreďovania.
- Pridajte trochu bielizne, aby ste odstránili nevyváženosť a práčka mohla odstreďovať pri skôr zvolených otáčkach.

Nádržka na prací prostriedok

I Prací prostriedok pre predpieranie

II Prostriedok na hlavné pranie

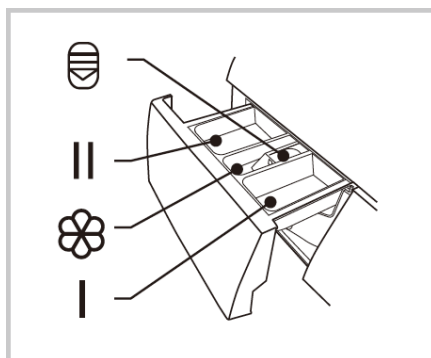

 Aviváž

 Stlačením tohto symbolu priehradku vyberiete.



Pozor

- Prací prostriedok by ste mali pridať do oddielu I iba v prípade, že pri práčkach s touto funkciou zvolíte možnosť Predpierka.

Program	I	II		Program	I	II	
Bavlna	<input type="radio"/>	<input checked="" type="radio"/>	<input type="radio"/>	Lôžkoviny a uteráky	<input type="radio"/>	<input checked="" type="radio"/>	<input type="radio"/>
Syntetika	<input type="radio"/>	<input checked="" type="radio"/>	<input type="radio"/>	Detské oblečenie	<input type="radio"/>	<input checked="" type="radio"/>	<input type="radio"/>
Zmiešané	<input type="radio"/>	<input checked="" type="radio"/>	<input type="radio"/>	Vlna		<input checked="" type="radio"/>	<input type="radio"/>
Džínsy	<input type="radio"/>	<input checked="" type="radio"/>	<input type="radio"/>	Športové	<input type="radio"/>	<input checked="" type="radio"/>	<input type="radio"/>
Odstreďovanie				Rýchly 45'		<input checked="" type="radio"/>	<input type="radio"/>
Plákanie a odstred'ovanie			<input type="radio"/>	Rýchly 15'		<input checked="" type="radio"/>	<input type="radio"/>
ECO 40-60 _			<input type="radio"/>	Antibakteriálne	<input type="radio"/>	<input checked="" type="radio"/>	<input type="radio"/>
20°C		<input checked="" type="radio"/>	<input type="radio"/>				

Povinné

Voliteľné

Prací prostriedky

- Používajte špeciálne prácie prostriedky pre práčky.
- Používajte práškové prácie prostriedky pre všetky druhy látok, okrem jemných látok.
Odporúčame tento typ pracích prostriedkov vopred nariediť trochu vody, aby nedošlo k upchatiu priechodky pracieho prostriedku a k pretečeniu na začiatku pracieho programu.
- Tekuté prácie prostriedky používajte pre všetky prácie programy pri nízkych teplotách pre všetky druhy látok alebo používajte špecifické tekuté prácie prostriedky (napr. pre vlnu)
- Starostlivo zvolte typ pracieho prostriedku podľa požadovanej teploty prania, aby ste optimalizovali proces prania a zároveň ušetrili čo najviac energie.
- Nadmerné množstvo pracieho prostriedku môže mať za následok zlé plákanie a zanechanie zvyškov pracieho prostriedku na bielizni. Zatiaľ čo nedostatočné množstvo pracieho prostriedku môže mať za následok zlé vypranie.

Ovládací panel

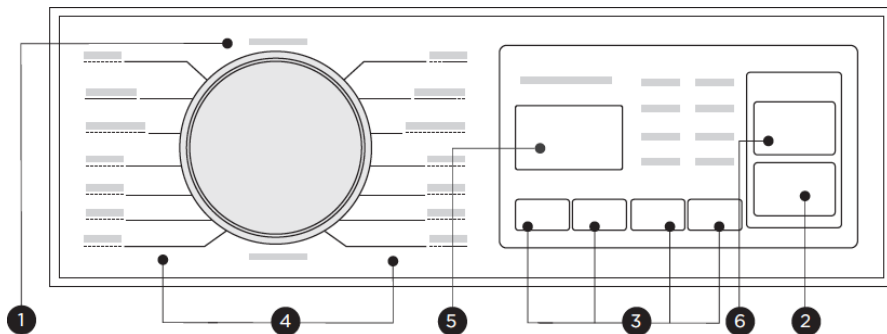

1 Zapnuté/vypnuté

Toto tlačidlo slúži na zapnutie alebo vypnutie práčky.

2 Štart/pauza

Umožňuje zmeniť požadovaný prací program. Opätovným stlačením tlačidla pozastavíte pranie.

3 Funkcia

Táto tlačidlá umožňujú vybrať ďalšie funkcie.

4 Výber programu

Môžete si vybrať program podľa svojich požiadaviek na pranie.

5 Displej

Displej informuje o nastavení, možnostiach, odhadované dĺžke pracieho cyklu a ďalších údajoch (koniec cyklu, chyby...).

6 Čistenie bubna

Tento program čistí prístroj (nádrž a bubon).

Ovládací panel

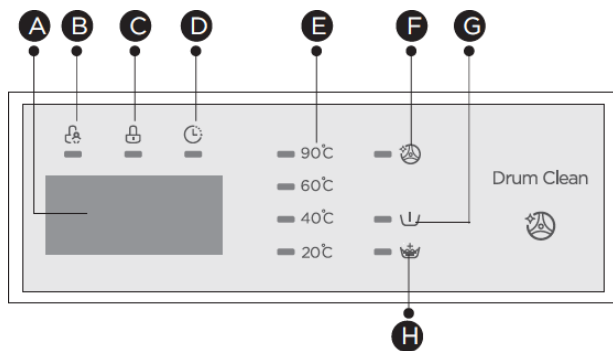

A Displej

Doba prania

125

Rýchlosť

Koniec

End

Odložený štart

2H
Error

B Detský zámok

C Zamykanie dverí

D Odložený štart

E Teplota

F Čistenie bubna

G Predpierka

H Extra plákanie

Pozor

Ak potrebujete zmeniť nastavenie po spustení pracieho cyklu, stlačíte raz tlačidlo Zap/Vyp, čím práčku zastavíte. Opätovným stlačením tlačidla Zap/Vyp práčku zapnete a zvolíte program, rýchlosť odstredovania a funkcie. Potom stlačte tlačidlo Štart/Pauza. Uistite sa, že je deaktivovaná funkcia "Detská poistka" pre deti. V opačnom prípade bude pokračovať prvý zvolený program.

Tesne pred opustením továrne sa prístroj podrobí záverečnej kontrole: do vane sa naleje voda. Je preto možné, že v práčke zostanú kvapky vody alebo kondenzát. Nejedná sa o príznak závady.



Poznámka:

Pri prvom spustení a používaní spotrebiča sa môže pri zapnutí motora objaviť mierny zápach.

Funkcia



Teplota

Stlačte tlačidlo Teplota, kým nedosiahnete požadovanú teplotu (Studená, 20 °C, 40 °C, 60 °C, 90 °C).



Odstredovanie

Stlačením tlačidla odstredovanie aktivujete cyklus odstredovanie. 0-400-600-800-800-1000-1200-1400.



Predpierka

Funkcia "Predpierka" umožňuje vykonať ďalší preplach bielizne pred hlavným praním. Je vhodná pre silne znečistenú bielizeň. Po zvolení tejto možnosti by ste mali do priehradky (1) vložiť prací prostriedok.



Extra plákanie

Táto možnosť umožňuje dodatočné plákanie, aby sa z bielizne odstránili zvyšky pracieho prostriedku, a tým sa obmedzí možná alergia – ideálna pre citlivú pokožku!



Odložený štart

Táto funkcia umožňuje odložiť spustenie cyklu. Na to slúži nasledujúci postup:

1. Stlačením tlačidla Odložený štart zvolíte čas (výber je možný od 0 do 24 hodín).
2. Stlačením tlačidla Štart/Pauza spustíte Odložený štart.
3. Stlačte tlačidlo Odložený štart, kým sa na displeji nezobrazí 0H. Túto operáciu nemožno vykonať po spustení pracieho cyklu, ak už bol program zahájený.

Čistenie bubna

Po 25 prácích cykloch sa rozsvieti kontrolka Čistenie bubna, ktorá signalizuje, že je nutné čistenie.



Tento špeciálny program umožňuje dezinfekciu prístroja pri teplote 90 °C. Program spustíte stlačením tlačidla. Na konci čistenia sa spustí nový odpočet 25 cyklov.

Ak nechcete spustiť čistenie bubna, stlačte na prístroji na 3 sekundy tlačidlo čistenia. Kontrolka zhasne a môžete spustiť normálny prací cyklus.

Poznámka:

Tento program pracuje vo vákuovom režime. Počas tohto cyklu nekladajte do práčky žiadnu bielizeň. Tento program sa odporúča používať pre lepšie hygienu a dlhšiu životnosť práčky.

Doba použitia

Tento prístroj je vybavený počítadlom spotreby, ktoré vás informuje o celkovej dobe používania. Prístup k nemu:

1. Práčku na 10 sekúnd odpojte zo zásuvky a znova ju zapojte.
2. Po 10 sekundách stlačte súčasne tlačidlá Odložený štart a Čistenie bubna na 5 sekúnd, kým sa na displeji nezobrazí doba používania spotrebiča.
3. Zopakujte akciu 1.

Pozor

V případě výpadku proudu za chodu stroje se zvolený program uloží do vnitřní paměti. Po obnovení napájení pokračujte v programu stisknutím tlačítka Start/Pauza.

Detský zámok



Táto funkcia uzamkne tlačidlá, aby nebolo možné zmeniť aktuálny program, najmä ak sa s tlačidlami hrá dieťa.

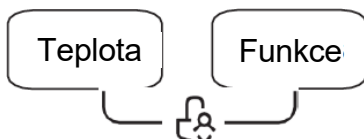

Stlačte súčasne tlačidlá Teplota a Funkcia na 3 sekundy, kým nezaznie zvukový signál. Rozsvieti sa indikátor uzamknutia. Na displeji sa striedavo zobrazuje "CL" a zostávajúci čas.

Pozor

Funkciu zámku deaktivujete súčasným stlačením týchto dvoch tlačidiel na dobu 3 sekúnd.

Funkcia "Detský zámok" uzamkne všetky tlačidlá okrem tlačidla zapnutia/vypnutia. Pri stlačení akéhokoľvek iného tlačidla bliká po dobu 3 sekúnd indikátor zámku. Funkcia detskej poistky zostáva aktivovaná aj po spustení práčky po výpadku prúdu.

Stlmenie zvukového signálu



Stlačením tlačidla Teplota na 3 sekundy stíšite zvukový signál.

Opakovaním tejto akcie ho znovu aktivujete. Posledná konfigurácia sa uchováva až do ďalšieho použitia.

Pozor





































- Po vypnutí pípania nebude zariadenie vydávať žiadny zvuk.

Pridať oblečenie

Túto operáciu možno vykonať počas pracieho cyklu. Z bezpečnostných dôvodov nemožno túto operáciu vykonávať, ak je hladina a teplota vody veľmi vysoká. Stlačte tlačidlo Štart/Pauza na 3 sekundy:

1. Počkajte, až sa bubon úplne zastaví a dvere sa odomknú.
2. Pridajte oblečenie.
3. Zatvorte dvierka a znova stlačte tlačidlo Štart/Pauza.

Tabuľka funkcií

Program	Predvolené teplota (°C)	Rýchlosť otáčania (ot./min.)	Ďalšia funkcie
Antibakteriálne	40	1000	 ,  ,  ,
Bavlna	40	1000	 ,  ,  ,
Syntetika	40	800	 ,  ,  ,
Mix	40	1000	 ,  ,  ,
Džínsy	40	800	 ,  ,  ,
ECO 40-60 _	40	1400	 ,
20°C	20	1000	 ,  ,
Odstreďovanie	–	1000	 ,
Plákanie a odstred'ovanie	–	1000	 ,  ,
Lôžkoviny a uteráky	40	1000	 ,  ,  ,
Detské oblečenie	60	1000	 ,  ,  ,
Vlna	40	600	 ,  ,
Športové	20	800	 ,  ,  ,
Rýchly 45'.	20	800	 ,  ,
Rýchly 15'.	Studená	800	 ,
Čistenie bubna	90	–	 ,

Programy

Programy sú prispôsobené typu prania.

Bavlna	Tento program je vhodný pre pranie bieleného alebo farebnej bavlnenej odolnej bielizne.
Syntetika	Tento program je vhodný pre pranie syntetických vlákien.
Rýchly 45'.	Program Rýchly 45' je krátky program určený výhradne na pranie bežne znečistenej bielizne.
Rýchly 15'.	Tento program umožňuje rýchlo vyprať malé množstvo veľmi ľahko zašpinenej bielizne.
Detské oblečenie	Tento program optimalizuje oplachovanie tak, aby sa odstránilo čo najviac zvyškov umývacieho prostriedku a lepšie sa chránila detská pokožka.
Mix	Tento program je vhodný pre pranie zmiešaného bielizne.
20°C	Tento práč program s nízkou teplotou sa odporúča pre pranie a ochranu farebnej bielizne.
Džínsy	Tento program je špeciálne navrhnutý pre pranie džínsov. Skracuje dobu prania a jeho zosilnené plákanie zabraňuje vzniku zvyškov pracieho prostriedku na bielizni.
ECO 40-60	Tento program umožňuje prať bielizeň pri optimálna spotrebe vody a elektriny (teplotu nemožno meniť).
Lôžkoviny a uteráky	Tento program je špeciálne navrhnutý na pranie lôžkovín a uterákov. Tento intenzívna cyklus umožňuje intenzívna pranie so zosilneným plákaním postelnej bielizne.
Plákanie a odstredovanie	Tento program umožňuje iba plákanie a odstredovanie bielizne.
Odstredovanie	Tento program umožňuje iba odstredovanie bielizne voľbou rýchlosti odstredovania.
Športové	Tento prací program je určený pre technické a športové oblečenie. Zabraňuje deformáciu a zachováva jeho technické vlastnosti.
Vlna	Špeciálna program pre pranie vlnených tkanín s absolútna ochranou. Vďaka dlhším fázam plákania perie bielizeň šetrnejšie.

Tabuľka Pracích programov

Program	Množstvo bielizne (kg)	Trvanie východiskového prania
Antibakteriálne	4,5	1:48
Bavlna	9,0	1:28
Syntetika	4,5	1:58
Mix	9,0	1:20
Džínsy	9,0	1:40
ECO 40-60	9,0	3:48
20 °C	4,5	1:01
Odstreďovanie	9,0	0:12
Plákanie a odstreďovanie	9,0	0:20
Lôžkoviny a uteráky	9,0	1:48
Detské oblečenie	9,0	1:42
Vlna	2,0	1:07
Športové	4,5	0:47
Rýchly 45'.	2,0	0:45
Rýchly 15'.	2,0	0:15
Čistenie bubna	--	1:18

Čistenie a údržba

Varovanie

- Před jakoukoli údržbou vypněte spotřebič a zavřete kohoutek.

Čistenie vonkajšej časti práčky

Správna údržba práčky optimalizuje životnosť výrobku. Povrchy spotrebiča možno v prípade potreby čistiť zriedenými neutrálnymi neabrazívnymi čistiacimi prostriedkami. Pokiaľ dôjde k pretečeniu vody, okamžite ju vyčistite. Nepoužívajte ostré predmety.



Poznámka:

- Je potrebné sa vyhnúť kyseline mravčej a jej zriedeným rozpúšťadlám alebo ekvivalentom, ako je alkohol, rozpúšťadlá alebo chemikálie a pod.

Čistenie bubna

Zvyšky hrdze na bubne po kovových predmetoch je treba okamžite odstrániť pomocou nechlórového prípravku. Nepoužívajte drôtenku ani iné abrazívne prostriedky.

Poznámka:

- Počas čistenia bubna nekladajte do práčky žiadne oblečenie.

Čistenie tesnenia

Po každom praní vyčistíte dvierka a tesnenia, aby ste odstránili žmolky a škvry.

Nahromadené žmolky môžu spôsobiť netesnosť.

Odstráňte mince, gombíky a iné predmety, ktoré mohli po praní uviaznuť v tesnení.

Tesnenie dvierok je treba čistiť každý mesiac, aby bola zaistená normálna prevádzka spotrebiča.

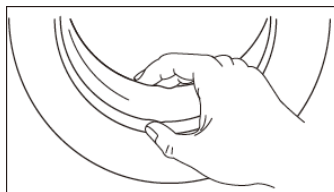

Čistenie filtra prívodnej hadice

- Pokiaľ je pri otvorenom kohútiku v spotrebiči málo vody, je nutné vyčistiť filter v prívodnom hadici.

1. Zatvorte kohútik pre prívod vody.
2. Odpojte prívodnú hadicu z batérie.
3. Vyčistite filter.
4. Znovu pripojte prívodné hadicu na vodu.

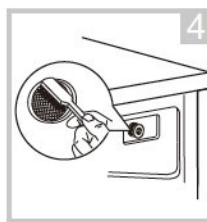
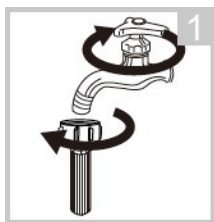

Čistenie filtra práčky

1. Odskrutkujte prírodnú hadicu vody z práčky.
2. Filter vyberte pinzetou.
3. Na čistenie filtra použite kefu.
4. Po dokončení čistenia filter znova zasuňte späť do práčky.
5. Znovu pripojte prírodnú hadicu vody.

Čistenie nádržky na prací prostriedok

Ak je nádržka na prací prostriedok znečistená alebo zanesená, vyčistite ju. Za týmto účelom:

1. Stlačte kryt priehradky na aviváž, označený ikonou (@), vo vnútri zásuvky na prací prostriedky.
2. Odskrutkujte veko, odoberte ho a vyčistite všetky otvory vodou.
3. Vráťte veko a zatvorte priehradku.

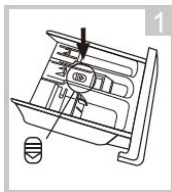

1. Vysuňte priehradku na prací prostriedok stlačením zarážky.

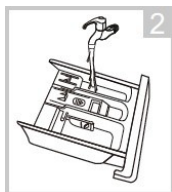

2. Vyčistíte priehradku na prací prostriedok vodou.

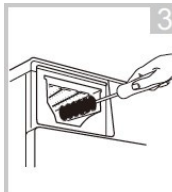

3. Vyčistíte vnútro krytu nádržky na prací prostriedok kefkou.

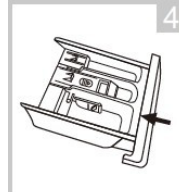

4. Vráťte priehradku na prací prostriedok.

Poznámka:

- Na čistenie nádržky nepoužívajte alkohol, rozpúšťadlá ani chemikálie.
- Nádržka na prací prostriedok by sa mala čistiť každé 3 mesiace.

Čistenie filtra vypúšťacieho čerpadlá

Varovanie

- Pozor na horúcu vodu.
- Odpojte spotrebič zo zásuvky, aby ste predišli nebezpečenstvu úrazu elektrickým prúdom.
- Odčerpávací filter slúži na odfiltrovanie nítí a ďalších drobných nečistôt v bielizni.
- Pravidelne čistite filter, aby ste zaistili normálnu prevádzku práčky.

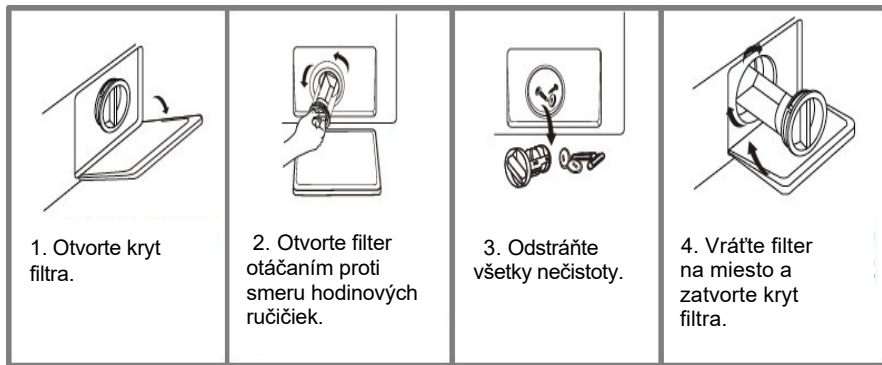

Pozor

- Uistite sa, že sú filter a vypúšťacie hadice správne nainštalované, aby nedochádzalo k únikom.
- Nevyberajte filter, ak je prístroj v prevádzke. Túto operáciu vykonávajú vždy, keď nie je v prevádzke.

Zabráňte tvorbe vodného kameňa

Ak je voda vo vašom regióne veľmi tvrdá, odporúčame použiť prípravok proti vodnému kameni do práčky. Pravidelne kontrolujte bubon na prítomnosť vodného kameňa. V prípade potreby spustíte prací cyklus s prázdny bubnom a prípravkom proti vodnému kameni: predtým si prečítajte pokyny na obale prípravku.

Riešenie problémov

Práčka sa počas programu nespustí alebo sa zastaví. Najprv sa pokúste nájsť riešenie problému. Ak sa vám ho nepodarí vyriešiť, obráťte sa na servisné stredisko.

Popis	Príčina	Riešenie
Práčka sa nespustí.	Dvere sú zle zatvorené	Po zatvorení dvierok spotrebič znovu zapnite. Skontrolujte, či sa bielizeň nezasekla.
Dvere sa neotvoria.	Aktivuje sa bezpečnostné zariadenie práčky.	Odpojte zariadenie od siete, znova ho zapojte a zapnite.
Únik vody.	Problém s netesnosťou vo spojení medzi práčkou a prírodným alebo odtokovým potrubím.	Skontrolujte hadicu a dotiahnite spoje. Vyčistite odtokovú hadicu.
Zvyšky pracieho prostriedku v priehradke.	Priestor pre prací prostriedok je zaplavený alebo prací prostriedok upchal odtok.	Vyčistite a vysušte priehradku.
Kontrolky alebo displej sa nerozsvieti.	Zariadenie nie je pripojené k sieti. Problém s obvodom. Problém s pripojením.	Skontrolujte, či je napájanie zapnuté a či je správne pripojený napájací kábel.
Abnormálny hluk.		Skontrolujte, či boli odstránené upevňovacie skrutky. Skontrolujte, či je spotrebič inštalovaný na pevné a rovné podlahe.

Popis	Príčina	Riešenie
E30	Dvere sú zle zatvorené.	Znovu otvorte a zatvorte dvere.
E10	Problém s napúšťaním vody pri praní.	Skontrolujte, či je tlak vody dostatočný. Znovu skontrolujte vodovodné hadice. Skontrolujte, či nie je upchatý filter ventilu prívodu vody.
E21	Príliš dlhé vypúšťanie.	Skontrolujte, či nie je upchaté odtokové potrubia.
E12	Únik vody	Reštartovanie programu. Ak chyba pretrváva, zatvorte prívod vody, odpojte prístroj zo siete a zavolajte autorizovaný servis.
EXX	Iná	Neváhajte práčku znova spustiť. Ak problémy pretrvávajú, kontaktujte náš popredajný servis.

Poznámka:

- Po vykonaní kontroly spotrebič zapnite. Pokiaľ problém pretrváva alebo sa znovu objavia výstražné kódy, kontaktujte náš technický servis.
- Akýkoľvek zásah do opravy spotrebiča vykonaný užívateľom alebo neodbornou osobou by mohol ohroziť bezpečnosť užívateľa a viesť k strate záruky na spotrebič.

Tabuľka pracích programov

WFB198QWN							
Cyklus	Menovitá kapacita v kg	Nastavenie teploty °C	Doba cyklu v hodinách a minútach	Spotreba energie v kWh/prevádzkový cyklus	Spotreba vody v litroch/prevádzkový cyklus	Maximálna teplota °C	Zvyšková vlhkosť v % / rýchlosť v otáčkach za minútu
Bavlna (60 °C)	9,0	60	1:43	1,603	78	60	53 %/1400
Bavlna 20 °C	9,0	40	1:20	0,813	78	40	65 %/1000
Mix	4,5	20	1:01	0,189	48	20	65 %/1000
Syntetika	9,0	60	1:42	1,423	78	60	65 %/1000
Rýchly 15'	2,0	Studená	0:15	0,030	31	Studená	75 %/800
ECO 40-60	9,0	--	3:48	0,865	63	43	53,9 %/1350
	4,5	--	2:54	0,452	49	33	53,9 %/1350
	2,0	--	2:54	0,205	39	23	53,9 %/1350

Energetický štítek EÚ: A.

Program energetických testov: ECO 40- 60.

Rýchlosť: najvyššia rýchlosť; ostatné parametre nastavené nad predvolené hodnoty. Polovičná náplň na pranie s kapacitou 9,0 kg: 4,5 kg.

Program ECO 40-60 je vhodný pre bavlnenú bielizeň s bežným znečistením a možno ho prať pri 40 alebo 60 °C vo rovnakom cykle. Tento program sa používa na posúdenie súladu s predpismi EÚ o ekologickom dizajne.



Poznámka:

- Hodnoty pre iné programy ako program ECO 40-60 sú iba orientačné.

Oprava užívateľom

V niektorých prípadoch je povolená oprava užívateľom. Určité náhradné diely, ako aj technické informácie a bezpečnostné pokyny k opravám možno dohľadať na internetových stránkach www.elmax.cz. V súlade platnú legislatívou, distribútor, výrobca aj predajca odmieta všetku zodpovednosť za škody vzniknuté v dôsledku opravy vykonanej užívateľom, ak sú tieto škody spôsobené neobratnosťou používateľa alebo nedodržaním návodu na opravu výrobku.

Dostupnosť náhradných dielov

Minimálna doba dostupnosti náhradných dielov uvedených na zoznamu európskeho nariadenia je v súlade za podmienok stanovených tým istým nariadením.

Všeobecné informácie o nariadení

EÚ 2019 - 2023

- Pri použití skúšobných programov perte uvedenú náplň pri maximálnych otáčkach odstreďovania.
- Parametre účinnosti závisia od podmienok použitia spotrebiča a môžu sa líšiť od vopred definovaných parametrov.
- Práčka pre domácnosť je vybavená systémom riadenia spotreby energie. Trvanie _ zapnutého režimu je kratšie ako jedna minúta.
- Energeticky a vodohospodársky najúčinnnejšie sú programy pracujúce pri nízkych teplotách a dlhšou dobou trvania.
- Naplnenie práčky na maximálnu kapacitu náplne udávanú výrobcom pre každý program pomáha šetriť energiu a vodu.
- Hlučnosť a zvyšková vlhkosť sú ovplyvnené rýchlosťou odstreďovania: čím vyššia je rýchlosť odstreďovania počas fázy odstreďovania, tým hlasnejšie je hluk a tým nižšia je zvyšková vlhkosť.
- Ak chcete získať prístup k informáciám o modeli vášho spotrebiča, ktoré sú uložené v databáze výrobkov podľa nariadenia (EÚ) 2019/2014 a týkajú sa označovania energetickými štítkami, prejdite na adresu: <https://eprel.ec.europa.eu/>.
- Vyhľadajte odkaz na spotrebič na webových stránkach zadaním servisného odkazu uvedeného na výrobnom štítku spotrebiča. K týmto informáciám sa dostanete aj naskenovaním QR kódu na energetickom štítku spotrebiča.

SERVIS A OPRAVA



Všetky zásahy, ktoré môže spotrebič vyžadovať, musí vykonávať kvalifikovaný a autorizovaný odborník. Pre uľahčenie vybavenia vašej požiadavky nezabudnite pri telefonáte uviesť všetky údaje o spotrebiči (obchodné číslo, servisné číslo a výrobné číslo). Tieto údaje nájdete na výrobnom štítku.

V prípade akýchkoľvek otázok nám prosím volajte od pondelok do piatku od 8:00 do 16:00:

Originálne diely:

Minimálna doba dodávania náhradných dielov uvedených v zoznamu európskeho nariadenia (EÚ) 2019/2023 a dostupných najmä užívateľovi spotrebiča je 10 rokov za podmienok stanovených uvedeným nariadením.

Pri vykonávaní zásahu vyžadujete použitie iba originálnych náhradných dielov s osvedčením pôvodu.

Ak potrebujete akékoľvek informácie, obráťte sa priamo na svojho predajcu.

www.brandt.sk



Tento symbol na výrobku alebo v návode na použitie označuje, že s vašim elektrickým a elektronickým zariadením nie je možné nakladať ako s domovým odpadom. V Európskej únii existujú zberné systémy na recykláciu tohto typu zariadenia.



Ďalšia informácie získate od miestnych úradov alebo od dodávateľa, ktorý vám výrobok predal.



Brandt

Výhradní distributor pro Českou republiku:

ELMAX STORE a.s.

Topolová 777/2

Horní Těrlicko

735 42 TĚRLICKO

tel.: 599 529 262

www.brandt.cz

CENTRÁLNÍ DISPEČINK SERVISU tel.:

599 529 251, 254

Výhradný distribútor pre SR

ELEKTRO STORE SK., s.r.o.,

Horná 116,

022 01 Čadca

www.brandt.sk

Dispečing servisu:

+421 915 473 787