

Brandt



NÁVOD K OBSLUZE

CZ

Varná deska

BPI365HSB
BPI365HSW

Vážený zákazníku,

Právě jste získali produkt značky **BRANDT** a rádi bychom vám poděkovali.

Tento produkt jsme navrhli a vyrobili s ohledem na vás, váš životní styl a vaše požadavky tak, aby splňoval vaše očekávání. Věnovali jsme své know-how, našeho inovativního ducha a vášně, která nás provází více než 60 let.

Ve snaze zajistit, aby naše produkty co nejlépe splňovaly vaše požadavky, je vám k dispozici naše oddělení vztahů se zákazníky, které vám odpoví na všechny vaše otázky a vyslechne všechny vaše návrhy.

Navštivte naši webovou stránku www.brandt.cz, kde najdete naše nejnovější inovace, jakož i užitečné a doplňující informace.









Společnost **BRANDT** je ráda, že vám může pomoci každý den, a doufá, že ze svého nákupu vytěžíte maximum.



Důležité:

Před použitím spotřebiče si pozorně přečtěte tento návod k obsluze, abyste se rychleji seznámili s jeho fungováním.

OBSAH

	BEZPEČNOSTNÍ POKYNY	5
	ŽIVOTNÍ PROSTŘEDÍ A ÚSPORA ENERGIE	7
	POPIS SPOTŘEBIČE	8
	INSTALACE	9
	Vybavení	9
	Zabudování do pracovní desky	9
	Elektrické připojení	10
	POUŽITÍ	11
	Volba varné nádoby	11
	Volba varné zóny	11
	Ⓛ Zapnutí/vypnutí	11
	+ / - Nastavení výkonu	12
	Horizone.....	12
	⌚ Nastavení časovače	12
	🔥 Funkce Boil	12
	🔄 Funkce Recall	13
	🔌 Funkce Grill	13
	🔒 Dětský zámek	13
	Funkce Clean Lock	13
	Bezpečnostní opatření a doporučení.....	14
	Pozor! Důležité upozornění.....	15
	ÚDRŽBA	16
	SPECIÁLNÍ HLÁŠENÍ, NEHODY	17
	ENERGETICKÁ ÚČINNOST	18
	POPRODEJNÍ SERVIS	19



BEZPEČNOSTNÍ POKYNY

DŮLEŽITÉ BEZPEČNOSTNÍ POKYNY SI PŘED POUŽITÍM POZORNĚ PŘEČTĚTE A USCHOVEJTE PRO BUDOUCÍ POUŽITÍ.

Tento návod je k dispozici ke stažení na internetových stránkách značky.

Tento přístroj mohou používat děti od 8 let věku a osoby s omezenými tělesnými, smyslovými nebo duševními schopnostmi nebo s nedostatkem zkušenosti a znalostí, pouze pokud získaly předtím pokyny týkající se bezpečného používání přístroje a chápou možná rizika.

Děti si nesmějí hrát s přístrojem. Čištění a údržbu nesmějí děti provádět bez dohledu.

Děti do 8 let věku musejí být udržovány v bezpečné vzdálenosti, nebo musejí být pod stálým dohledem.

Přístroj a jeho dostupné části jsou při používání teplé.

Je nutno přijmout opatření, aby nedošlo k dotyku topných prvků.

Kovové předměty jako jsou nože, vidličky, lžice a pokličky nepokládejte na desku, protože se mohou velmi zahřát.

Vaše varná deska je vybavena dětskou pojistkou, která ji uzamkne, když je vypnutá nebo v průběhu vaření (viz kapitola: Dětský zámek).

Váš přístroj odpovídá Evropským směrnici a předpisům, kterým podléhá.

Aby nedocházelo k interferencím mezi varnou deskou a Vaším kardiostimulátorem, musí být kardiostimulátor vyroben a seřízen podle platných předpisů. Informujte se u výrobce nebo ošetřujícího lékaře.

Vaření bez dozoru s olejem nebo tukem na varné desce může být nebezpečné a může způsobit požár. NIKDY se nepokoušejte uhasit oheň vodou, ale vypněte spotřebič dříve, než plamen přikryjete např. pokličkou nebo požární přikrývkou.

POZOR: Vždy je nutno mít vaření pod dohledem. Krátké vaření vyžaduje nepřetržitý dohled.

Nebezpečí požáru: na varné desce neskladujte předměty. Je-li povrch prasklý, je třeba přístroj odpojit, aby nedošlo k zásahu elektrickým proudem. Do výměny skleněné desky přístroj nepoužívejte.

Zabraňte nárazům nádob: sklokeramická deska je velmi odolná, nikoliv však nezničitelná.



BEZPEČNOSTNÍ POKYNY

Nepokládejte na varnou desku horkou pokličku. Existuje riziko, že efekt "baňky" by poškodil sklokeramickou desku. Netřete o varnou desku nádobím, což by dlouhodobě mohlo poškodit dekoraci na sklokeramické desce. Na vaření nikdy nepoužívejte alobal. Nikdy nepokládejte na varnou desku výrobky zabalené v alobalu, nebo v hliníkové vaničce. Hliník by se roztavil a nevratně by poškodil varnou desku.

Neuchovávejte ve skříňce pod varnou deskou čistící nebo hořlavé přípravky.

Pokud je poškozen napájecí kabel, musí jej vyměnit výrobce, jeho záruční servis nebo osoba s podobnou kvalifikací, aby se vyloučilo jakékoli riziko.

Zkontrolujte, zda se přívodní kabel elektrického přístroje zapojeného v blízkosti varné desky nedotýká varných zón.

K údržbě desky nepoužívejte parní čistič.

Přístroj není určen k zapínání prostřednictvím externího časového spínače nebo samostatného dálkového ovladače.

UPOZORNĚNÍ:

Používejte pouze ochranné prvky navržené výrobcem varného zařízení uvedené v návodu k použití jako vhodné nebo zařazené do balení přístroje. Při použití nevhodných ochranných prvků může dojít k vážným úrazům.



Ochrana životního prostředí



Tento symbol znamená, že tento spotřebič se nesmí likvidovat jako domovní odpad. Váš spotřebič obsahuje mnoho recyklovatelných materiálů. Je proto označen tímto symbolem, který Vám sděluje, že se vyřazené spotřebiče mají likvidovat na příslušné sběrné místo.

Informujte se u svého prodejce nebo na obecním úřadě v místě bydliště, kde se nacházejí sběrná místa pro použité spotřebiče nejbližší vašemu bydlišti. Recyklace spotřebičů, kterou zajišťuje výrobce, se tak provádí za nejlepších podmínek podle evropské směrnice o odpadech pocházejících z elektrických a elektronických zařízení.

Některé obalové materiály tohoto spotřebiče jsou recyklovatelné. Podílejte se na jejich recyklaci a přispějte tak k ochraně životního prostředí. Likvidujte je v kontejnerech s komunálním odpadem určených k tomu účelu.

Děkujeme Vám za Váš příspěvek k ochraně životního prostředí.

Rada pro úsporu energie

Vaření s dobře nasazenou poklicí vede k úspoře energie. Pokud používáte skleněnou poklici, můžete vaření dokonale kontrolovat.



POPIS SPOTŘEBIČE

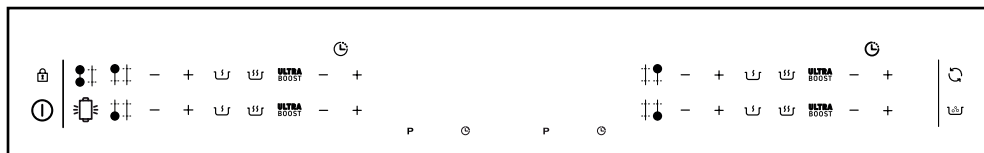
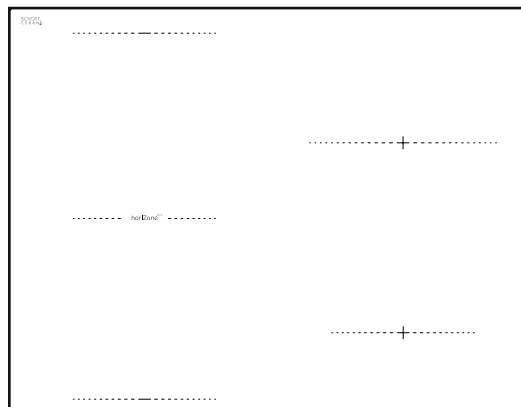
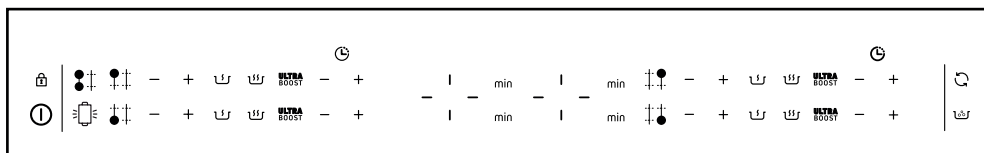



INSTALACE

VYBALENÍ

Pro účely budoucího použití odstraňte veškeré ochranné prvky. Zkontrolujte a dodržujte parametry přístroje uvedené na štítku s údaji.

Poznačte si do následujících rámečků provozní údaje a údaje o typové normě uvedené na tomto štítku.

Servis:

Typ:

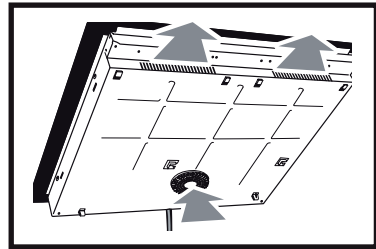
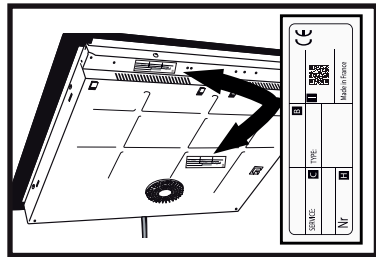

ZABUDOVÁNÍ DO PRACOVNÍ DESKY

Zkontrolujte, zda je přívod a odvod vzduchu bez překážek. Dodržujte informace o montážních rozměrech (v milimetrech) pracovní desky určené k umístění varné desky. Zkontrolujte, zda vzduch správně cirkuluje mezi přední a zadní stranou desky.

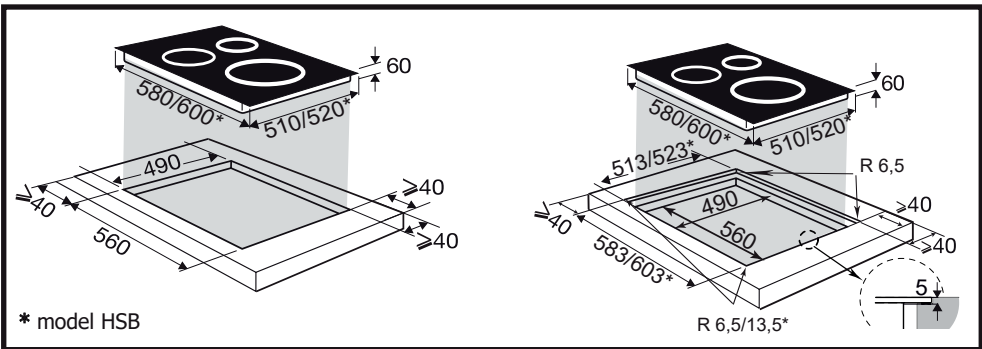



INSTALACE

V případě instalace desky nad zásuvku, nebo nad vestavnou troubu, dodržujte rozměry uvedené na obrázcích, abyste zajistili dostatečný výstup vzduchu vpředu. Opatrně přilepte těsnění po celém okraji skla varné desky, než zahájíte vestavbu

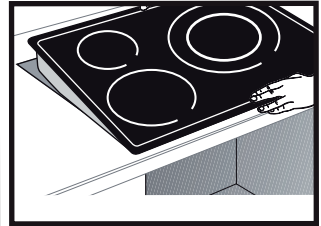
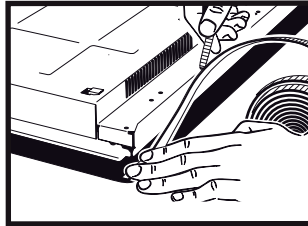
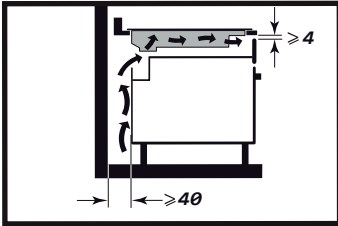
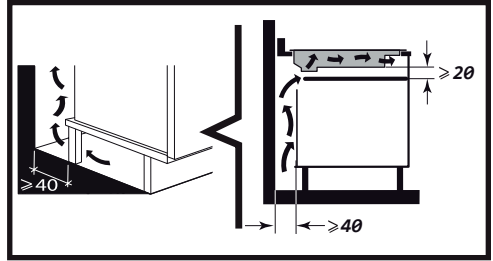

Důležité

Pokud je varná deska umístěna nad troubou, tepelná pojistka varné desky může bránit současnému použití varné desky a programu pyrolýzy trouby, v ovládacích zónách se zobrazí kód „F7“. Za takových okolností doporučujeme, abyste zvýšili větrání varné desky vytvořením otvoru v boční části skříňky (8 x 5 cm).

Elektrické připojení

Tyto varné desky musí být připojeny k elektrické síti pomocí odpojovacího zařízení se všemi póly, které vyhovuje platným předpisům o instalaci.

Do pevného zapojení musí být zapojeny odpojovací zařízení.

Podle počtu vodičů a barev identifikujte typ kabelu vaší varné desky.

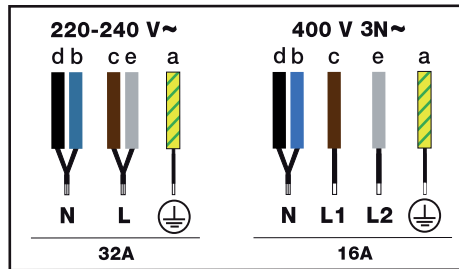

Při zapínání varné desky nebo po delším přerušení dodávky proudu se na ovládacím panelu zobrazí kód (toto zobrazení je vyhrazeno pro váš poprodějný servis, pokud je k dispozici. Uživatel varné desky si toho nemusí všimnout).

Tyto informace zmizí přibližně po 30 sekundách.

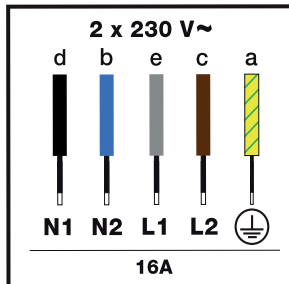

Značení vodičů

- d – černý
- b – modrý
- c – hnědý
- e – šedý
- a – zelenožlutý



POUŽITÍ

VOLBA VARNÉ NÁDOBY

Většina varných nádob je kompatibilní s indukcí. Pouze sklo, kamenina, hliník bez speciálního dna, měď a některé dna z nemagnetické nerezové oceli nebudou na indukčním vaření fungovat.

Tipy

Doporučujeme vybírat nádoby se silným a plochým dnem. Teplu se lépe rozloží a vaření bude rovnoměrnější. Nikdy neohřívejte prázdnou nádobu bez dozoru.

VOLBA VARNÉ ZÓNY

Zvolte varnou zónu, která má správnou velikost pro dny varné nádoby (viz tabulka). Pokud je dno nebo varná nádoba velmi malá, indikátor napájení začne blikat a varná zóna nebude fungovat, i když je materiál varné nádoby doporučen na indukci. Nepoužívejte varné nádoby s menším průměrem, než je průměr varné zóny (viz tabulka).

Průměr varné zóny (cm)	Maximální výkon varné zóny (W)	Průměr dna varné nádoby (cm)
16	2500	10 - 18
21	3600	12 - 24
Horizone	4000	18 - Oval Fishmonger

Tipy

Při současném použití dvou varných zón řídí varná deska distribuci energie tak, aby nepřekročila celkový výkon varné desky.

Tipy

Při použití maximálního výkonu (Ultra Boost) na několika varných zónách současně dbejte na to, abyste pro své varné nádoby používali nejlepší polohu podle modelu varné desky, jak je to znázorněno na obrázcích.

Vyhnete se tím automatickému omezení výkonu na jedné z varných zón, pokud není umístění optimální:

- = doporučené umístění
- = umístění, kterému je třeba se vyhnout

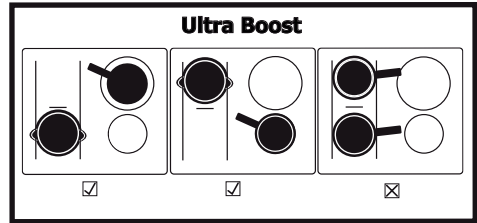

① ZAPNUTÍ – VYPNUTÍ

Uvedení do provozu

Stiskněte tlačítko ① a následným stisknutím tlačítka zvolte požadovanou zónu.

Zobrazí se 0 a akustický signál znamená, že varná zóna je zapnutá. Můžete nastavit požadovaný výkon zvolené varné zóny. Pokud nebude zvolen žádný výkon, varná zóna se automaticky vypne.

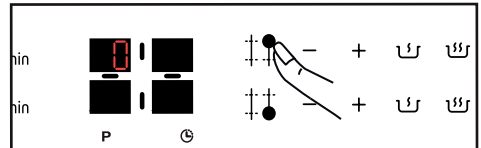
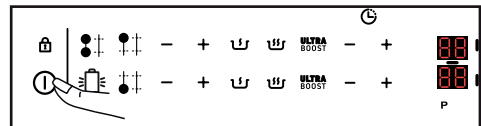

Vypnutí varné zóny

Stiskněte a podržte tlačítko pro požadovanou varnou zónu.

Zazní dlouhý akustický signál a displej zhasne nebo se zobrazí symbol "H" (zbytkové teplo).

Vypnutí varné desky

Stiskněte a podržte tlačítko ① zapnutí/vypnutí. Zazní dlouhý akustický signál a displej zhasne nebo se zobrazí symbol "H" (zbytkové teplo).



POUŽITÍ

+ / - NASTAVENÍ VÝKONU

Při zapnutí můžete stisknutím tlačítka – přepnout přímo na výkon 14.

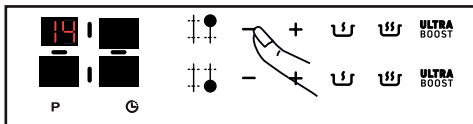

Stisknutím tlačítka + nebo – nastavíte úroveň výkonu od 1 do 9 (*nebo 14 v závislosti na modelu).

Stisknutím tlačítka nastavíte výkon 6.

Stisknutím tlačítka nastavíte výkon 10.

Stisknutím tlačítka nastavíte maximální výkon.

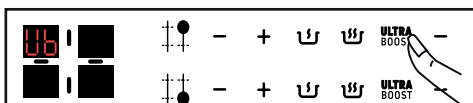

HORIZONE



Stisknutím tlačítka aktivujete přední a zadní varnou zónu funkce „Horizone“ a zobrazí se symbol . Nastavení výkonu a časovače jsou aktivní na ovládacích prvcích zadní zóny, jako v případě normální varné zóny. Nastavení přední varné zóny je neaktivní. Chcete-li funkci „Horizone“ deaktivovat, stiskněte tlačítko nebo .

NASTAVENÍ ČASOVAČE

Každá varná zóna má vyhrazený časovač, který lze nastavit až na 99 minut. Časovač se stupňuje po 1 od 1 do 15 a poté po 5 od 15 do 99 a lze jej spustit, jakmile je varná zóna v provozu.

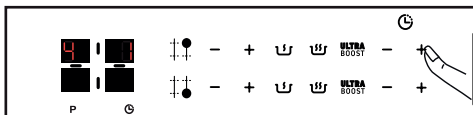

Nastavení se provádí stisknutím tlačítka + nebo –. Na 99 minut se dostanete přímo stisknutím klávesy – od začátku.

Na konci vaření se na displeji zobrazí 0 a zazní akustický signál v trvání přibližně 20 vteřin. Časovač deaktivujete stisknutím kteréhokoliv z ovládacích tlačítek příslušné varné zóny.

Chcete-li časovač zastavit ručně, současně stisknete a podržte tlačítka + a – nebo se vraťte na 0 pomocí tlačítka –.

Funkce Boil

Tato funkce umožňuje vařit a udržovat vařící vodu například na vaření těstovin.

Zvolte varnou zónu a stiskněte tlačítko "Boil" . Předvolené množství vody jsou 2 litry, ale můžete jej upravit pomocí tlačítek + nebo –. Nastavte požadované množství vody (od 0,5 do 6 litrů).

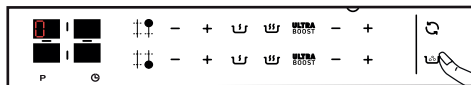

Potvrďte stisknutím tlačítka "Boil" nebo počkejte několik sekund a potvrzení proběhne automaticky.

Spustí se proces vaření.

Když začne vřít voda, zazní zvukový signál a na displeji se zobrazí "Boil".

Vysypte těstoviny do vody a potvrďte volbu stisknutím tlačítka "Boil" .

Ve výchozím nastavení pro 14 nastavení výkonu bude na displeji zobrazen výkon 13 (21 cm a varné desky Horizon) nebo 12 (16 cm a 18 cm varné desky) a doba vaření 8 minut.

Navrhovaný výkon a čas vaření můžete kdykoli změnit.

Na konci vaření zazní signál.

POZNÁMKA: Na začátku vaření je důležité, aby měla voda pokojovou teplotu. Na tuto funkci nepoužívejte litinovou pánve.

Tuto funkci lze použít i na vaření jakéhokoliv jídla, které je třeba uvařit ve vařící vodě.



POUŽITÍ

Funkce Recall

Tato funkce zobrazuje poslední nastavení výkonu a časovače všech varných zón, které byly vypnuty na méně než 3 minuty.

Když je varná deska v provozu, funkce vyvolá nastavení výkonu a časovače varných desek, které byly vypnuty na méně než 30 sekund.

Chcete-li použít tuto funkci, varnou desku je třeba odblokovat, stiskněte tlačítko Zap./Vyp., následně krátce stiskněte tlačítko .

Funkce Grill

Tato funkce umožňuje používat příslušenství grilu na volné zóně "Horizone" ke grilování potravin.

Toto příslušenství lze zakoupit na webových stránkách společnosti Brandt.

Pro aktivaci funkce Grill je třeba zvolit zónu "Horizone", poté krátce stiskněte tlačítko Grill  a v horní části displeje se zobrazí nápis "GRILL".

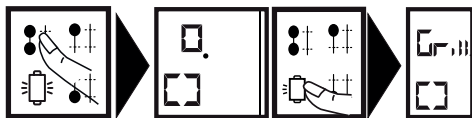

Po dosažení požadované teploty grilu zazní po dobu 10 sekund zvukový signál a na displeji se objeví nápis "GRILL".

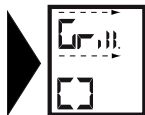

Pro funkci GRILL není možné použít časovač.



Stisknutím tlačítka  nebo  se funkce ukončí.

Pokud není nádoba přítomna, bliká "Grill" (jako úroveň výkonu, ale funkce zůstává aktivní).

DĚTSKÝ ZÁMEK



Varná deska je vybavena dětským zámkem, který zablokuje ovládací prvky, když je spotřebič vypnutý, nebo i během vaření. Z bezpečnostních důvodů však tlačítko  zapnutí/vypnutí zůstává aktivní a umožňuje vypnutí varných zón, i když jsou uzamčené.

Uzamknutí

Stiskněte tlačítko  dokud se neobjeví symbol zámku  a zvukový signál nepotvrdí vaši volbu.



Na displeji varných zón se bude střídavě zobrazovat výkon a symbol zámku.

Odemknutí

Stiskněte tlačítko  dokud nezmizí symbol  a zvukový signál nepotvrdí vaši volbu.

Funkce CLEAN LOCK

Funkce CLEAN LOCK umožňuje dočasně uzamknout varnou desku během čištění.

Pokud chcete aktivovat funkci CLEAN LOCK, krátce stiskněte tlačítko , zazní zvukový signál a symbol  bude blikat. Po uplynutí přibližně 1 minuty se zámek automaticky deaktivuje. Ozve se dvojitý zvukový signál a symbol  zmizí.

Funkci CLEAN LOCK můžete kdykoliv deaktivovat přidržením tlačítka .



BEZPEČNOSTNÍ OPATŘENÍ A DOPORUČENÍ

Zbytkové teplo

Po intenzivním používání zůstane varná zóna, kterou jste používali, ještě několik minut teplá.

Během této doby se zobrazí "H".

Během této doby se nedotýkejte horkých varných zón.

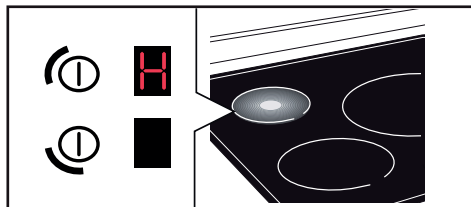

Ochrana proti přehřátí

Každá varná zóna je vybavena bezpečnostním čidlem, které kontroluje teplotu dna nádoby. Zapomenete-li na zapnuté varné zóně prázdnou nádobu, varná deska automaticky upraví výkon, aby nedošlo k poškození.

Ochrana proti přetečení

Speciální zobrazení (symbol →), zvukový signál a následné vypnutí varné desky, se mohou aktivovat v těchto případech:

- Přetečení pokrmu na ovládací tlačítka
- Mokrý utěrka položená na ovládacích tlačítkách
- Kovový předmět umístěný na tlačítkách

Odstraňte předmět nebo dotykové ovladače očistěte a osušte a poté obnovte vaření.



Automatické zastavení

Varná deska je vybavena pojistkou automatického zastavení, která automaticky zastaví jakoukoliv varnou zónu, která zůstane zapnutá velmi dlouho (od 1 do 10 hodin v závislosti na použitém výkonu).

Pokud se tato pojistka aktivuje, na displeji se u příslušené varné zóny zobrazí "AS" a po dobu přibližně 2 minut je vydáván zvukový signál. Automatické zastavení deaktivujete stiskem kteréhokoliv tlačítka na ovládacím panelu.

Tipy

Během vaření se mohou vyskytnout zvuky podbné tikání hodin. Tyto zvuky se vyskytnou tehdy, pokud je varná deska v provozu. V závislosti na konfiguraci ohřevu tyto zvuky zmizí nebo budou slabší.

V závislosti na modelu a kvalitě varné nádoby se může také ozývat pískání. Popsané zvuky jsou normální. Souvisí s indukční technologií a nepředstavují žádnou poruchu.

Tipy

Na varnou desku nedoporučujeme používat žádné ochranné kryty.



POUŽITÍ

POZOR! DŮLEŽITÉ UPOZORNĚNÍ!

Během vaření je velmi důležité, aby nádoby nepřesahovaly průměr použité varné zóny! (viz Volba varné zóny). U modelů varných desek, kde zóny nejsou znázorněné je důležité, aby byl okraj nádoby vzdálen minimálně 1 cm od ovládacího panelu!

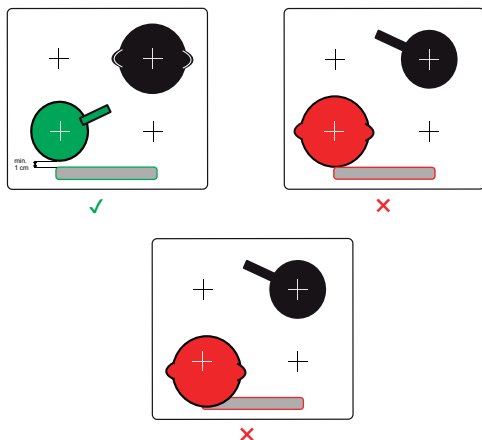

Vyvarujte se pokládání zahřátých nádob (např. hrnců, pánví) na ovládací panel a zajistěte, aby se během vaření okraj nádoby nedotýkal ovládacího panelu – hrozí poškození ovládacího panelu a celé varné desky!

V případě, že položíte zahřátou nádobu na ovládací panel, nebo se bude během vaření/smažení okraj nádoby dotýkat ovládacího panelu, může dojít k zablokování ovládacího panelu (znázorněno pomlčkami na displeji), nebo samovolnému spuštění funkcí (změna stupňů výkonu, zapínání zón apod.). Pokud dojde k zablokování ovládacího panelu pomůže pouze restart varné desky (shození jističe).

Z důvodu možného přehřívání nádob během dlouhodobého vaření nebo smažení se nedoporučuje používat u toho typu přípravy pokrmy přední varné zóny. Přehřáté nádoby by mohly poškodit ovládací panel. Pro dlouhodobé vaření i krátkodobé smažení se doporučuje používat zadní varné zóny. Vždy přizpůsobte zvolenou varnou zónu velikosti použité nádoby!



ÚDRŽBA

V případě mírného znečištění použijte hygienickou houbu. Zónu, kterou chcete vyčistit, důkladně navlhčete horkou vodou a potom setřete.

V případě nahromadění zapečených nečistot, nebo přetečených sladkých pokrmů použijte hygienickou houbičku a/nebo speciální škrabku na sklo. Zónu určenou k čištění důkladně navlhčete horkou vodou. Škrabkou na sklo odstraňte velké kousky zapečených nečistot a nakonec hygienickou houbou varnou zónu setřete.

Na kroužky a zbytky tvrdé vody naneste na skvrnu teplý bílý ocet, nechte působit a pak otřete měkkým hadříkem.

Na údržbu lesklých kovových materiálů nebo v případě týdenní údržby použijte speciální přípravek na sklokeramickou varnou desku.

Důležité upozornění: Nepoužívejte žádné čisticí prášky ani abrazivní houbičky. Používejte pouze krémy a speciální jemné utěrky určené na skleněné výrobky.



SPECIÁLNÍ HLÁŠENÍ, NEHODY

BĚHEM UVÁDĚNÍ DO PROVOZU

- **Rozsvítí se indikátor.** Jedná se o normální jev. Po 30 vteřinách zmizí.
- **Po připojení varná deska vyhodí jistič, nebo funguje pouze jedna strana varné desky.** Elektrické připojení vaší varné desky není správné. Zkontrolujte správnost zapojení.
- **Varná deska po prvním použití vydává zápach, pokud je využívána na vaření.** Varná deska je nová. Každou varnou zónu zahřívejte půl hodiny s hrncem plným vody.
- **Ventilátor funguje i po vypnutí varné desky**
Toto je normální. Ventilátor chladí elektronické součástky.
- **V případě přetrvávající poruchy**
Vypněte varnou desku na 1 minutu. Pokud problém přetrvává, kontaktujte servisní oddělení.

POKYNY PŘI UVÁDĚNÍ DO PROVOZU

Varná deska nefunguje a indikátory na ovládacím panelu nesvítí.

Varná deska není napájena. Elektrické napájení je vadné nebo připojení není správné. Zkontrolujte jistič nebo pojistky.

- **Varná deska nefunguje a na displeji se zobrazuje chybové hlášení.** Elektronická deska nefunguje správně. Kontaktujte poprodejní servisní oddělení.
- **Varná deska nefunguje,** zobrazí se symbol .
Odblokujte dětský zámek.
- **Chybový kód F9:** napětí menší než 170 V.
- **Chybový kód F0:** teplota je menší než 5 °C

BĚHEM POUŽÍVÁNÍ

- **Varná deska přestala fungovat. Zobrazil se symbol — a zazněl akustický signál.**
Došlo k přetečení nebo je nějaký předmět v kontaktu s ovládacím panelem. Vyčistěte nebo odstraňte daný předmět a potom začněte znovu vařit.
- **Zobrazil se kód F7**
Elektronické obvody se přehřály. Zkontrolujte odvětrávání varné desky.
- **Během provozu varné zóny neustále bliká zobrazení tlačítek.**
Použitá varná nádoba není kompatibilní s indukcí nebo její velikost není vhodná pro varnou zónu.
- **Varná nádoba způsobuje hluk a vaše varná deska v průběhu vaření cvaká** (viz kapitola „Bezpečnostní opatření a doporučení“).
U některých druhů varných nádob se jedná o normální jev. Je to způsobeno přenosem energie z varné desky na varnou nádobu.



ENERGETICKÁ ÚČINNOST

Informace v případě elektrických varných panelů pro domácnost – EU č. 66/2014

Identifikace modelu	Symbol	Hodnota							Jedn.	Symbol ES / Hodnota ES / Jednotka ES	
		LL620X1D	LK60X1D	LK60X1B	LL620X1B	LL620X1B	LL620X1B	LL620X1B			
Typový štítek											
Typ varného panelu										Typ varného panelu **Indukce	
Celkový výkon		7400	7400	7400	7400	7400	7400	7400	W	Celkový výkon	
Počet varných zón a/ nebo ploch		4	4	4	4	4	4	4		Počet varných zón a/nebo ploch	
Technologie ohřevu (Indukční varné zóny a varné plochy, sálavé varné zóny, pevné desky)		Indukční**									Technologie ohřevu (Indukční varné zóny a varné plochy, sálavé varné zóny, pevné desky)
Kulaté varné zóny nebo plochy: průměr	1 Ø	16	16	16	16	16	16	16	cm		
Kulaté varné zóny nebo plochy: délka a šířka použité plochy na elektricky vyhřívanou varnou zónu, zaokrouhleno na nejbližších 5 mm	2 Ø	21	21	21	21	21	21	21	cm		
	3 Ø		18						cm	Kulaté varné zóny nebo plochy: průměr použité plochy na elektricky vyhřívanou varnou zónu, zaokrouhleno na nejbližších 5mm	
	4 Ø		18						cm		
	5 Ø								cm		
Nekulaté varné zóny nebo plochy: délka a šířka použité plochy na elektricky vyhřívanou varnou zónu, zaokrouhleno na nejbližších 5 mm	6 D x Š	40x23						40x240x23	cm		
	7 D x Š								cm		
Spotřeba energie na varnou zónu nebo plochu vypočtená na kg	1 EC _{varná zóna}	171,1	171,1	171,1	171,1	171,1	171,1	171,1	Wh/kg		
	2 EC _{varná plocha}	174,8	174,8	174,8	174,8	174,8	174,8	174,8	Wh/kg		
	3 EC _{varná zóna}	189,2						189,2	Wh/kg		
	4 EC _{varná plocha}	189,2						189,2	Wh/kg		
	5 EC _{varná zóna}								Wh/kg	Spotřeba energie na varnou zónu nebo plochu vypočtená na kg	
	6 EC _{varná plocha}	193,4						184,3	193,4	Wh/kg	
	7 EC _{varná zóna}								Wh/kg		
Spotřeba energie varného panelu vypočtená na kg	EC _{varného panelu}	179,8	182,2					182,2	179,8	Wh/kg	Spotřeba energie varného panelu vypočtená na kg



POPRODEJNÍ SERVIS

Zásahy

Veškeré zásahy na vašem spotřebiči může provádět pouze kvalifikovaný odborník s výhradním zastoupením značky. Během kontaktování poprodejního servisu si připravte kompletní informace o spotřebiči, za účelem usnadnění vyřízení vašeho požadavku (obchodní informace, informace týkající se servisu, sériové číslo spotřebiče). Tyto informace naleznete na typovém štítku, který je umístěn na spodní straně spotřebiče.

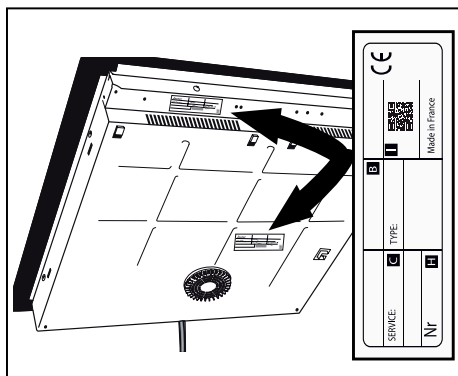

- B: Informace týkající se prodejce
- C: Informace týkající se servisu
- H: Sériové číslo
- I: QR kód

Brandt

Výhradní distributor značky Brandt pro Českou republiku:

ELMAX STORE, a.s.

Topolová 777/2,

735 42 Těrlicko,

Česká republika

Záruční a pozáruční servis:

tel.: +420 599 529 251

email: hlaseni.reklamaci@elmax.cz

Prodej náhradních dílů:

tel: +420 599 529 250

email: servis@elmax.cz

www.brandt.cz