

# *Brandt*



NÁVOD NA OBSLUHU SK

Varná doska

BPI3641SB



Vážený zákazník,

Práve ste získali produkt značky **BRANDT** a radi by sme vám poďakovali.

Tento produkt sme navrhli a vyrobili s ohľadom na vás, váš životný štýl a vaše požiadavky tak, aby spĺňal vaše očakávania. Venovali sme svoje know-how, nášho inovatívneho ducha a vášeň, ktorá nás sprevádza viac ako 60 rokov.

V snahe zaistiť, aby naše produkty čo najlepšie spĺňali vaše požiadavky, je vám k dispozícii naše oddelenie vzťahov so zákazníkmi, ktoré vám odpovie na všetky vaše otázky a vypočuje všetky vaše návrhy.

Navštívte našu webovú stránku [www.brandt.sk](http://www.brandt.sk), kde nájdete naše najnovšie inovácie, ako aj užitočné a doplňujúce informácie.









Spoločnosť **BRANDT** je rada, že vám môže pomôcť každý deň, a dúfa, že zo svojho nákupu vyťažíte maximum.



**DŮLEŽITÉ:**

Pred použitím spotrebiča si pozorne prečítajte tento návod na obsluhu, aby ste sa rýchlejšie zoznámili s jeho fungovaním.

# OBSAH

	BEZPEČNOSTNÉ POKYNY .....	5
	ŽIVOTNÉ PROSTREDIE A ÚSPORA ENERGIE .....	7
	POPIS SPOTŘEBIČA .....	8
	INŠTALÁCIA .....	9
	Vybalenie .....	9
	Zabudování do pracovní desky .....	9
	Elektrické zapojenie .....	10
	POUŽITIE .....	11
	Voľba varnej nádoby .....	11
	Voľba varnej zóny .....	11
	⓪ Zapnutie/vypnutie .....	12
	+ / - Nastavenie výkonu .....	12
	⌚ Nastavenie časovača .....	12
	👤 Funkcia Boil .....	13
	🔄 Funkcia Recall .....	13
	🕒 Funkcia Tempo .....	13
	🔒 Detský zámok .....	13
	Funkcia Clean Lock .....	14
	Bezpečnostné opatrenia a odporúčania .....	14
	Pozor! Dôležité upozornenie .....	15
	ÚDRŽBA .....	16
	ŠPECIÁLNE HLÁSENIE, NEHODY .....	17
	ENERGETICKÁ ÚČINNOSŤ .....	18
	POPREDAJNÝ SERVIS .....	19



## BEZPEČNOSTNÉ POKYNY

**DÔLEŽITÉ: BEZPEČNOSTNÉ POKYNY SI PRED POUŽITÍM POZORNE PREČÍTAJTE A USCHOVAJTE PRE BUDÚCE POUŽITIE.** Tento návod je k dispozícii na stiahnutie na internetových stránkach značky.

Tento prístroj môžu používať deti od 8 rokov veku a osoby s obmedzenými telesnými, zmyslovými alebo duševnými schopnosťami alebo s nedostatkom skúsenosti a znalostí, iba ak získali predtým pokyny týkajúce sa bezpečného používania prístroja a chápu možné riziká.

Deti sa nesmú hrať s prístrojom. Čistenie a údržbu nesmú deti vykonávať bez dohľadu.

Deti mladšie ako 8 rokov musia byť udržiavané v bezpečnej vzdialenosti, alebo musia byť pod stálym dohľadom.

Prístroj a jeho dostupné časti sú pri používaní teplé.

Je nutné prijať opatrenia, aby nedošlo k dotyku vykurovacích prvkov.

Kovové predmety ako sú nože, vidličky, lyžice a pokrievky nekladte na dosku, pretože sa môžu veľmi zahriať.

Vaša varná doska je vybavená detskou poistkou, ktorá ju uzamkne, keď je vypnutá alebo v priebehu varenia (viď kapitola: Detský zámok).

Váš prístroj zodpovedá Európskym smerniciam a predpisom, ktorým podlieha.

Aby nedochádzalo k interferenciám medzi varnou doskou a Vaším kardiostimulátorom, musí byť kardiostimulátor vyrobený a nastavený podľa platných predpisov.

Informujte sa u výrobcu alebo ošetrojúceho lekára.

Varenie bez dozoru s olejom alebo tukom na varnej doske môže byť nebezpečné a môže spôsobiť požiar. NIKDY sa nepokúšajte uhasiť oheň vodou, ale vypnite spotrebič skôr, než plameň prikryjete napr. Pokrievkou alebo požiarnou prikrývkou.

**POZOR:** Vždy je nutné mať varenie pod dohľadom. Krátke varenie vyžaduje nepretržitý dohľad.

**Nebezpečenstvo požiaru:** na varnej doske neskladujte predmety. Ak je povrch prasknutý, je potrebné prístroj odpojiť, aby nedošlo k zásahu elektrickým prúdom. Do výmeny sklenenej dosky prístroj nepoužívajte.



## BEZPEČNOSTNÉ POKYNY

Zabráňte nárazom nádob: sklo-keramická doska je veľmi odolná, nie však nezničiteľná.

Nekladte na varnú dosku horúcu pokrievku. Existuje riziko, že efekt „banky“ by poškodil sklokeramickú dosku. Netrite o varnú dosku riadom, čo by dlhohodobo mohlo poškodiť dekoráciu na sklokeramickej doske. Na varenie nikdy nepoužívajte alobal. Nikdy nekladte na varnú dosku výrobky zabalené v alobale, alebo v hliníkovej vaničke. Hliník by sa roztavil a nezvratne by poškodil varnú dosku.

Neuchovávajte v skrinke pod varnou doskou čistiace alebo horľavé prípravky.

Ak je poškodený napájací kábel, musí ho vymeniť výrobca, jeho záručný servis alebo osoba s podobnou kvalifikáciou, aby sa vylúčilo akékoľvek riziko.

Skontrolujte, či sa prírodný kábel elektrického prístroja zapojeného v blízkosti varnej dosky nedotýka varných zón.

Na údržbu dosky nepoužívajte parný čistič.

Prístroj nie je určený na zapínanie prostredníctvom externého časového spínača alebo samostatného diaľkového ovládača.

### **UPOZORNENIE:**

Používajte iba ochranné prvky navrhnuté výrobcom varného zariadenia uvedené v návode na použitie ako vhodné alebo zaradené do balenia prístroja. Pri použití nevhodných ochranných prvkov môže dôjsť k vážnym úrazom.



## Ochrana životného prostredia



Tento symbol znamená, že tento spotrebič sa nesmie likvidovať ako domový odpad. Váš spotrebič obsahuje mnoho recyklovateľných materiálov. Je preto označený týmto symbolom, ktorý Vám oznamuje, že sa vyradené spotrebiče majú likvidovať na príslušné zberné miesto.

Informujte sa u svojho predajcu alebo na obecnom úrade v mieste bydliska, kde sa nachádzajú zberné miesta pre použité spotrebiče najbližšie k vášmu bydlisku. Recyklácia spotrebičov, ktorú zaisťuje výrobca, sa tak vykonáva za najlepších podmienok podľa európskej smernice o odpadoch pochádzajúcich z elektrických a elektro-nických zariadení.

Niektoré obalové materiály tohto spotrebiča sú recyklovateľné. Podieľajte sa na ich recyklácii a prispajte tak k ochrane životného prostredia. Likvidujte ich v kontajneroch s komunálnym odpadom určených na tento účel.

Ďakujeme Vám za Váš príspevok k ochrane životného prostredia.

## Rada pre úsporu energie

Varenie s dobre nasadenou pokrievkou vedie k úspore energie. Pokiaľ používate sklenenú pokrievku, môžete varenie dokonale kontrolovať.



# POPIS SPOTREBIČA

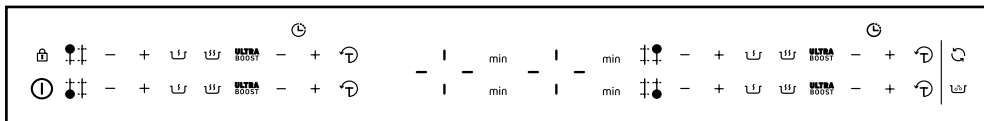
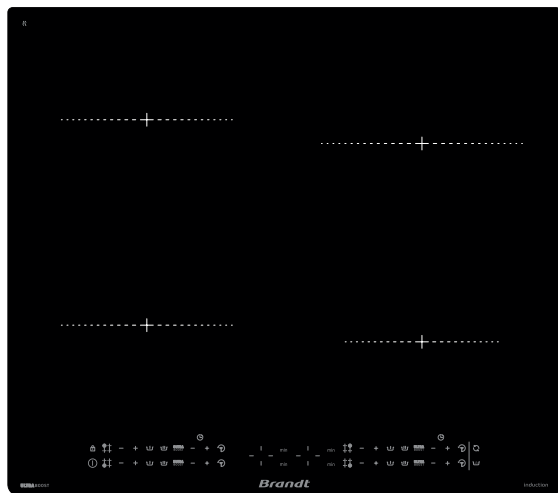





# INŠTALÁCIA

## VYBALENIE

Na účely budúceho použitia odstráňte všetky ochranné prvky. Skontrolujte a dodržujte parametre prístroja uvedené na štítku s údajmi.

Poznačte si do nasledujúcich rámcov prevádzkové údaje a údaje o typovej norme uvedené na tomto štítku.

Servis: .....

Typ: .....

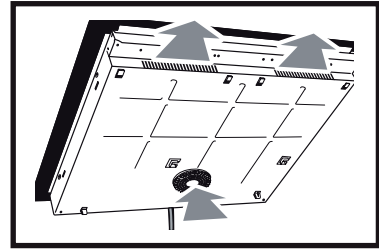
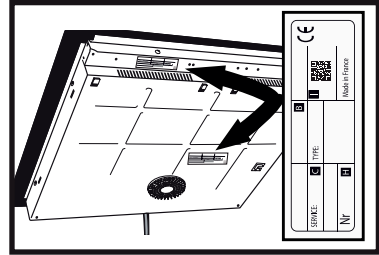

## ZABUDOVANIE DO PRACOVNEJ DOSKY

Skontrolujte, či je prívod a odvod vzduchu bez prekážok. Dodržujte informácie o montážnych rozmeroch (v milimetroch) pracovnej dosky určenej na umiestnenie varnej dosky. Skontrolujte, či vzduch správne cirkuluje medzi prednou a zadnou stranou dosky.

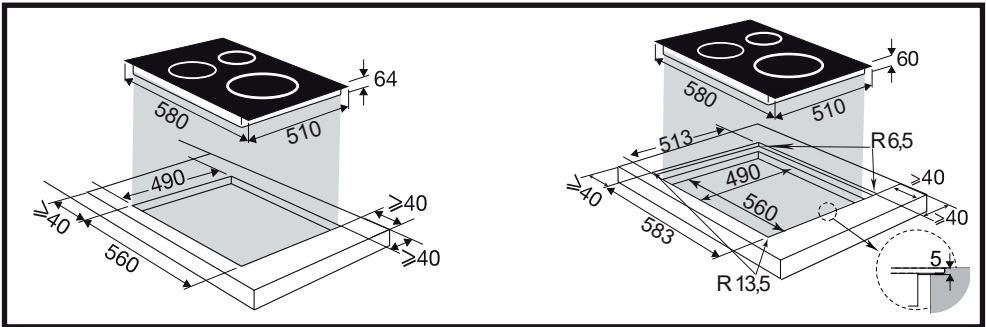



# INŠTALÁCIA

V prípade inštalácie dosky nad zásuvku, alebo nad vstavanú rúru, dodržujte rozmery uvedené na obrázkoch, aby ste zaistili dostatočný výstup vzduchu vpredu. Opatrne prilepte tesnenie po celom okraji skla varnej dosky, než zahájite vstavenie

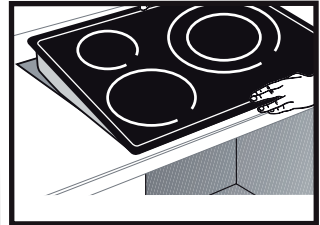
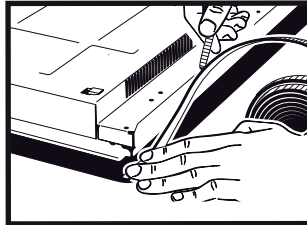
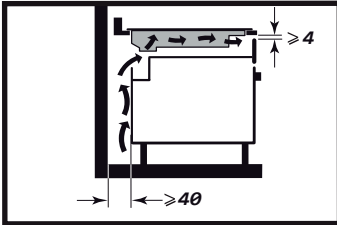
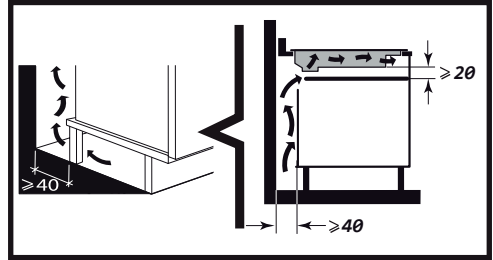

## Dôležité

Ak je varná doska umiestnená nad rúrou, tepelná poistka varnej dosky môže brániť súčasnému použitiu varnej dosky a programu pyrolyzy rúry, v ovládacích zónach sa zobrazí kód „F7“. Za takýchto okolností odporúčame, aby ste zvýšili vetranie varnej dosky vytvorením otvoru v bočnej časti skrinky (8 x 5 cm).

## Elektrické pripojenia

Tieto varné dosky musia byť pripojené k elektrickej sieti pomocou odpájacieho zariadenia so všetkými pólmi, ktoré vyhovuje platným predpisom o inštalácii.

Do pevného zapojenia musí byť zapojené odpájacie zariadenie.

Podľa počtu vodičov a farieb identifikujte typ kábla vašej varnej dosky.

Pri zapínaní varnej dosky alebo po dlhšom prerušení dodávky prúdu sa na ovládacom paneli zobrazí kód (toto zobrazenie je vyhradené pre váš popredajný servis, ak je k dispozícii. Používateľ varnej dosky si to nemusí všimnúť).

Tieto informácie zmiznú približne po 30 sekundách.

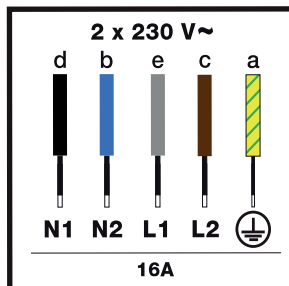
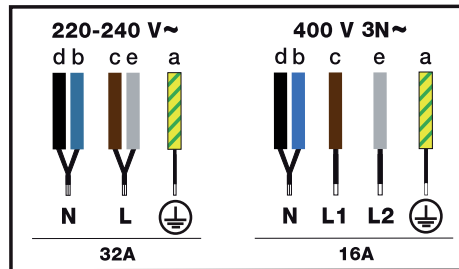

### Značenie vodičů

- d – čierny
- b – modrý
- c – hnedý
- e – šedý
- a – zelenožltý



## POUŽITIE

### VOĽBA VARNEJ NÁDOBY

Väčšina varných nádob je kompatibilná s indukciou. Iba sklo, kamenina, hliník bez špeciálneho dna, meď a niektoré dna z nemagnetickej nerezovej ocele nebudú na indukčnom varení fungovať.

#### Tipy

Odporúčame vyberať nádoby so silným a plochým dnom. Teplo sa lepšie rozloží a varenie bude rovnomernejšie. Nikdy neohrievajte prázdnu nádobu bez dozoru.

### VOĽBA VARNEJ ZÓNY

Zvoľte varnú zónu, ktorá má správnu veľkosť pre dno varnej nádoby (viď tabuľka). Pokiaľ je dno alebo varná nádoba veľmi malá, indikátor napájania začne blikať a varná zóna nebude fungovať, aj keď je materiál varnej nádoby odporúčaný na indukciu. Nepoužívajte varné nádoby s menším priemerom, než je priemer varnej zóny (pozri tabuľku).

Priemer varnej zóny (cm)	Maximálny výkon varnej zóny (W)	Priemer dna varnej nádoby (cm)
16	2500	10 - 18
18	3600	11 - 22
21	3600	12 - 24
28	4000	15 - 32
Horizone	4000	18 - Oval, Fishmonger

#### Tipy

Pri súčasnom použití dvoch varných zón riadi varná doska distribúciu energie tak, aby neprekročila celkový výkon varnej dosky.

#### Tipy

Pri použití maximálneho výkonu (Ultra Boost) na niekoľkých varných zónach súčasne dbajte na to, aby ste pre svoje varné nádoby používali najlepšiu polohu podľa modelu varnej dosky, ako je to znázornené na obrázkoch.

Vyhnete sa tým automatickému obmedzeniu výkonu na jednej z varných zón, pokiaľ nie je umiestnenie optimálne:

= odporúčané umiestnenie

= umiestnenie, ktorému sa treba vyhnúť

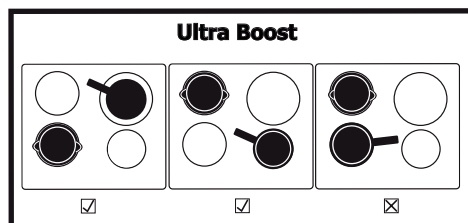
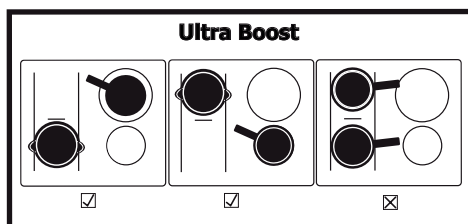



# POUŽITIE

## ⓘ ZAPNUTIE – VYPNUTIE

### Uvedenie do prevádzky

Stlačte tlačidlo ⓘ a následným stlačením tlačidla zvolíte požadovanú varnú zónu.

Na displeji sa zobrazí 0 a zvuková signalizácia znamená, že varná zóna je zapnutá. Môžete nastaviť požadovaný výkon vybranej varnej zóny. Ak nebude nastavený žiadny výkon, varná zóna sa automaticky vypne.

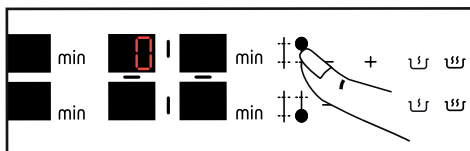
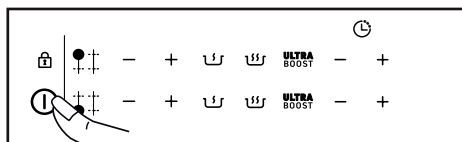

### Vypnutie varnej zóny

Stlačte a podržte tlačidlo pre požadovanú varnú zónu.

Zaznie dlhý zvukový signál a displej zhasne alebo sa zobrazí symbol "H" (zvyškové teplo).

### Vypnutie varnej dosky

Stlačte a podržte tlačidlo zapnutia/vypnutia ⓘ. Zaznie dlhý zvukový signál a displej zhasne alebo sa zobrazí symbol "H" (zvyškové teplo).

## + / – NASTAVENIE VÝKONU

Pri zapnutí napájania môžete prepnúť priamo na výkon 9 (\*alebo 14 v závislosti od modelu) stlačením tlačidla –.

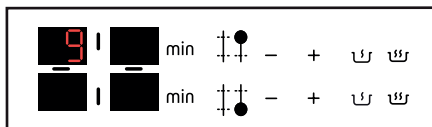

Stlačením tlačidla + alebo – nastavíte úroveň výkonu od 1 do 9 (\*alebo 14 v závislosti od modelu).

Stlačením tlačidla ⌂ nastavíte výkon 6.

Stlačením tlačidla ⌂ nastavíte výkon 6 alebo 10 (v závislosti od modelu).

Stlačením tlačidla **ULTRA BOOST** nastavíte maximálny výkon.

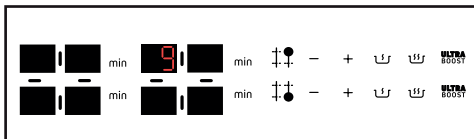

## HORIZONE



Stlačením tlačidla ⌂ aktivujete prednú a zadnú varnú zónu funkcie „Horizone“ a zobrazí sa symbol [ ]. Nastavenie výkonu a časovača sú aktívne na ovládacích prvkoch zadnej zóny, ako v prípade normálnej varnej zóny. Nastavenie prednej varnej zóny je neaktívne. Ak chcete funkciu „Horizone“ deaktivovať, stlačte tlačidlo ⌂ alebo ⌂.

## 🕒 NASTAVENIE ČASOVAČA

Každá varná zóna má vyhradený časovač, ktorý je možné nastaviť až na 99 minút. Časovač sa zvyšuje o 1 až 15 a potom o 5 až 99 a je možné ho spustiť, akonáhle je varná zóna v prevádzke.

Stlačte tlačidlo – alebo + na zvolenej varnej zóne.



Nastavenie sa vykoná stlačením tlačidla + alebo –. K 99 minútam sa dostanete priamo stlačením tlačidla – od začiatku.

Na konci varenia sa na displeji zobrazí 0 a zaznie akustický signál v trvaní približne 20 sekúnd. Časovač deaktivujete stlačením ktoréhokoľvek z ovládacích tlačidiel príslušnej varnej zóny.

Ak chcete časovač zastaviť ručne, súčasne stlačte a podržte tlačidlá + a – alebo sa vráťte na 0 pomocou tlačidla –.





# POUŽITIE

## Funkcia Boil

Táto funkcia umožňuje variť a udržiavať vriacu vodu napríklad na varenie cestovín.

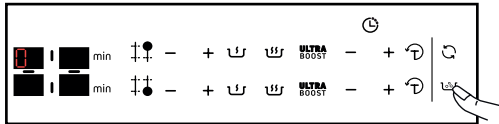
Zvoľte varnú zónu a stlačte tlačidlo "Boil" . Predvolene je navrhnuté množstvo vody 2 litre, ale môžete ho upraviť pomocou tlačidiel + alebo - . Nastavte požadované množstvo vody (od 0,5 do 6 litrov).



Voľbu potvrdíte stlačením symbolu "Boil"  alebo počkajte niekoľko sekúnd a potvrdenie prebehne automaticky.

Začína sa proces varenia.

Keď sa voda začne variť, zaznie zvukový signál a na displeji sa zobrazí "Boil".

Nasypte cestoviny a potvrdte stlačením tlačidla "Boil" .

V predvolenom nastavení sa pre 14 pozícií výkonu na displeji zobrazuje výkon 13 (21 cm a Horizone varná doska) alebo 12 (16 cm a 18 cm varná doska) a čas varenia 8 minút.

Navrhovaný výkon a čas varenia však môžete upraviť.

Na konci varenia zaznie zvukový signál.

**POZNÁMKA:** Je dôležité, aby mala voda pri začatí varenia izbovú teplotu. Na túto funkciu nepoužívajte liatinovú panvicu.

Túto funkciu môžete použiť aj na varenie akýchkoľvek potravín, ktoré sa musia variť vo vriacej vode.

## Funkcia Recall

Táto funkcia zobrazuje posledné nastavenia výkonu a časovača všetkých ohrievačov, ktoré boli vypnuté menej ako 3 minúty.

Keď je varná doska v prevádzke, funkcia vyvolá nastavenia výkonu a časovača spotrebiča (spotrebičov), ktoré boli vypnuté menej ako 30 sekúnd.

Ak chcete použiť túto funkciu, varná doska musí byť odomknutá, stlačte tlačidlo ON/OFF a potom krátko stlačte tlačidlo .

## Funkcia TEMPO\*

\* V závislosti na modeli

Táto funkcia zobrazuje čas, ktorý uplynul od poslednej zmeny výkonu na zvolenej varnej zóne.

Používanie tejto funkcie:

- Stlačte tlačidlo . Uplynulý čas bliká na displeji časovača vybranej varnej dosky (Táto funkcia je k dispozícii s funkciou časovača alebo bez nej).



- Ak chcete, aby vaše varenie skončilo v nastavenom čase, stlačte tlačidlo  a potom do 5 sekúnd stlačte na časovači tlačidlo + pre predĺženie doby varenia na dobu, ktorú chcete dosiahnuť. Na 3 sekundy sa zobrazí zvolený čas a potom sa znova zobrazí zostávajúci čas varenia. Vašu voľbu potvrdí zvukový signál.

**Poznámka:** Ak je časovač aktívny, musíte počkať 5 sekúnd po poslednom nastavení tempa, aby ste ho mohli zmeniť.

## DETSKÝ ZÁMOK



Vaša varná doska je vybavená detským zámkom, ktorá zablokuje ovládacie prvky, keď je spotrebič vypnutý alebo počas varenia. Z bezpečnostných dôvodov však tlačidlo  zostáva aktívne a umožňuje vypnutie vykurovacích zón aj po uzamknutí.

## Uzamykanie

Stláčajte tlačidlo , kým sa nezobrazí symbol zámku  a operáciu nepotvrdí zvukový signál.

Na displeji prevádzkových varných zón sa teraz striedavo zobrazuje výkonu a symbol zámku.

## Odomknutie

Stláčajte tlačidlo , kým symbol  nezmizne a operáciu nepotvrdí zvukový signál.

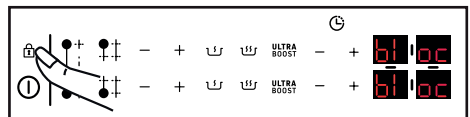





## POUŽITIE

### Funkcia CLEAN LOCK

Funkcia CLEAN LOCK umožňuje dočasne uzamknúť varnú dosku počas čistenia.

Ak chcete aktivovať funkciu CLEAN LOCK, krátko stlačte tlačidlo , zaznie zvukový signál a symbol  začne blikať. Po približne 1 minúte sa zámok automaticky deaktivuje. Ozve sa dvojité pípnutie a symbol  zmizne.

Funkciu CLEAN LOCK môžete kedykoľvek deaktivovať stlačením a podržaním tlačidla .

### BEZPEČNOSTNÉ OPATRENIA A ODPORÚČANIA

#### Zvyškové teplo

Po intenzívnom používaní zostane varná zóna, ktorú ste používali, ešte niekoľko minút teplá.

Počas tejto doby sa zobrazí "H".

Počas tejto doby sa nedotýkajte horúcich varných zón.

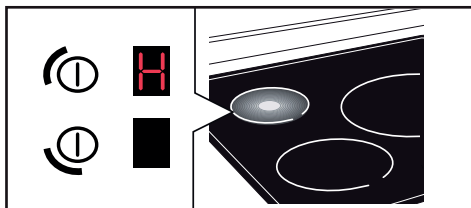

#### Ochrana proti prehriatiu

Každá varná zóna je vybavená bezpečnostným čidlom, ktoré kontroluje teplotu dna nádoby. Ak zabudnete na zapnutej varnej zóne prázdnu nádobu, varná doska automaticky upraví výkon, aby nedošlo k poškodeniu.

#### Ochrana proti pretečeniu

Špeciálne zobrazenie (symbol ) , zvukový signál a následné vypnutie varnej dosky, sa môžu aktivovať v týchto prípadoch:

- Pretečenie pokrmu na ovládacie tlačidlá
- Mokrú utierku položenú na ovládacích tlačidlách
- Kovový predmet umiestnený na tlačidlách

Odstráňte predmet alebo dotykové ovládače očistite a osušte a potom obnovte varenie.

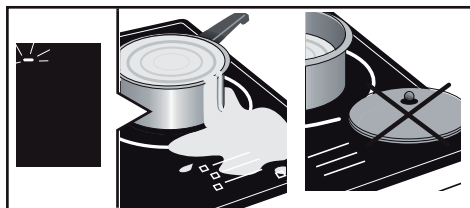

#### Automatické zastavenie

Varná doska je vybavená poistkou automatického zastavenia, ktorá automaticky zastaví akúkoľvek varnú zónu, ktorá zostane zapnutá veľmi dlho (od 1 do 10 hodín v závislosti od použitého výkonu).

Pokiaľ sa táto poistka aktivuje, na displeji sa pri príslušnej varnej zóne zobrazí "AS" a po dobu približne 2 minút ich vydávam zvukový signál. Automatické zastavenie deaktivujete stlačením ktoréhokoľvek tlačidla na ovládacom paneli.

#### Tipy

Počas varenia sa môžu vyskytnúť zvuky podobné tikaniu hodín. Tieto zvuky sa vyskytnú vtedy, ak je varná doska v prevádzke. V závislosti od konfigurácie ohrevu tieto zvuky zmiznú alebo budú slabšie. V závislosti na modeli a kvalite varnej nádoby sa môže tiež ozývať pískanie. Popísané zvuky sú normálne. Súvisia s indukčnou technológiou a nepredstavujú žiadnu poruchu.

#### Tipy

Na varnú dosku neodporúčame používať žiadne ochranné kryty.



## POUŽITIE

### POZOR! DÔLEŽITÉ UPOZORNENIE!

Počas varenia je veľmi dôležité, aby nádoby nepresahovali priemer použitej varnej zóny! (viď Výber varnej zóny). U modelov varných dosiek, kde zóny nie sú znázornené, je dôležité, aby bol okraj nádoby vzdialený minimálne 1 cm od ovládacieho panela!

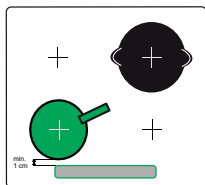

✓

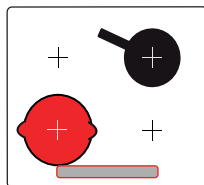

✗

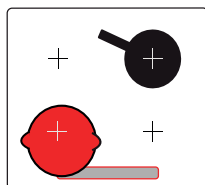

✗

Vyhňte sa kladeniu zahriatych nádob (napr. hrncov, panvíc) na ovládací panel a zabezpečte, aby sa počas varenia okraj nádoby nedotýkal ovládacieho panela – hrozí poškodenie ovládacieho panela a celej varnej dosky!

V prípade, že položíte zahriatu nádobu na ovládací panel, alebo sa bude počas varenia/smaženia okraj nádoby dotýkať ovládacieho panela, môže dôjsť k zablokovaniu ovládacieho panela (znázornené pomlčkami na displeji), alebo k samovoľnému spusteniu funkcií (zmena stupňov výkonu, zapínanie zón a pod.). Ak dôjde k zablokovaniu ovládacieho panela, pomôže iba reštart varnej dosky (vypnutie ističa).

Z dôvodu možného prehrievania nádob počas dlhodobého varenia alebo smaženia sa neodporúča používať na tento typ prípravy pokrmov predné varné zóny. Prehriate nádoby by mohli poškodiť ovládací panel. Na dlhodobé varenie aj krátkodobé smaženie sa odporúča používať zadné varné zóny. Vždy prispôbte zvolenú varnú zónu veľkosti použitej nádoby!



## ÚDRŽBA

V prípade mierneho znečistenia použite hygienickú špongiu. Zónu, ktorú chcete vyčistiť, dôkladne navlhčite horúcou vodou a potom zotrite.

V prípade nahromadenia zapečených nečistôt, alebo pretečených sladkých pokrmov použite hygienickú hubku a/alebo špeciálnu škrabku na sklo. Zónu určenú na čistenie dôkladne navlhčite horúcou vodou. Škrabkou na sklo odstráňte veľké kúsky zapečených nečistôt a nakoniec hygienickou špongiou varnú zónu zotrite.

Na krúžky a zvyšky tvrdej vody naneste na škrvnu teplý biely ocot, nechajte pôsobiť a potom utrite mäkkou handričkou.

Na údržbu lesklých kovových materiálov alebo v prípade týždennej údržby použite špeciálny prípravok na sklokeramickú varnú dosku.

**Dôležité upozornenie:** Nepoužívajte žiadne čistiace prášky ani abrazívne hubky. Používajte iba krémy a špeciálne jemné utierky určené na sklenené výrobky.





## ŠPECIÁLNE HLÁSENIA, NEHODY

### POČAS UVÁDANIA DO PREVÁDZKY

- **Rozsvieti sa indikátor.** Toto je normálne. Po 30 sekundách zmizne.
- **Vaša inštalácia odpáli poistku alebo funguje iba jedna strana varnej dosky.** Elektrické pripojenie vašej varnej dosky je nesprávne. Skontrolujte jeho súlad.
- **Varná doska po prvom použití zapácha, keď sa používa na varenie.** Spotrebič je nový. Každú varnú zónu zahrievajte pol hodiny s hrncom plným vody.

- **Ventilátor funguje aj po vypnutí varnej dosky**  
Toto je normálne. Chladí elektronické súčiastky.
- **V prípade pretrvávajúcej poruchy**  
Vypnite varnú dosku na 1 minútu. Ak problém pretrváva, kontaktujte servisné stredisko.

### V PRÍPADE ZAPNUTIA NAPÁJANIA

#### Varná doska nefunguje a indikátory na ovládacom paneli nesvietia.

Varná doska nie je napájaná. Elektrické napájanie je chybné alebo pripojenie nie je správne. Skontrolujte istič alebo poistky.

- **Varná doska nefunguje a na displeji sa zobrazuje chybové hlásenie.** Elektronická doska funguje zle. Zavolajte oddelenie popredajného servisu.
- **Varná doska nefunguje, zobrazí sa symbol .**  
Odblokujte detský zámok.
- **Chybový kód F9:** napätie menšie ako 170 V
- **Chybový kód F0:** teplota je menšia ako 5 °C

### V PRIEBEHU POUŽÍVANIA

- **Varná doska prestala fungovať. Zobrazil sa symbol — a zaznel akustický signál.**  
Došlo k pretečeniu alebo je nejaký predmet v kontakte s ovládacím panelom. Vyčistite alebo odstráňte daný predmet a potom začnite znova variť.
- **Zobrazil sa kód F7**  
Elektronické obvody sa prehriali. Skontrolujte ventiláciu varnej dosky.
- **V priebehu prevádzky výhrevnej zóny naďalej bliká zobrazenie tlačidiel**  
Použitá varná nádoba nie je kompatibilná s indukciou alebo jej veľkosť nie je vhodná pre varnú zónu.
- **Varná nádoba spôsobuje hluk a vaša varná doska v priebehu varenia cvaká** (pozrite si kapitolu „Bezpečnostné opatrenia a odporúčania“).  
Pri niektorých druhoch varných nádob je to normálne. Je to spôsobené prenosom energie z varnej dosky na varnú nádobu.





## Zásahy

Všetky práce na vašom spotrebiči musí vykonávať kvalifikovaný odborník, ktorý je majiteľom značky. Keď budete telefonovať, pripravte si kompletne informácie o svojom spotrebiči, za účelom uľahčenia vybavenia vašej požiadavky (obchodné informácie, informácie týkajúce sa servisu, sériové číslo). Tieto informácie nájdete na typovom štítku, ktorý je umiestnený na spodnej strane spotrebiča.

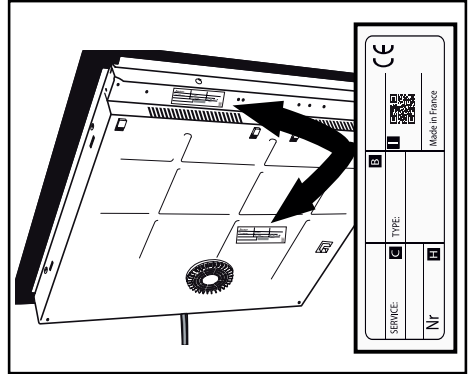

- B: Informácie týkajúce sa predajcu
- C: Informácie týkajúce sa servisu
- H : Sériové číslo
- I : QR kód

# ***Brandt***

Výhradný distribútor značky Brandt pre Slovensko:

ELEKTRO STORE SK, s.r.o.

Horná 116

022 01 Čadca

Slovenská republika

Záručný a pozáručný servis:

tel.: +421 915 473 787

email: [hlaseni.reklamaci@elmax.cz](mailto:hlaseni.reklamaci@elmax.cz)

Predaj náhradných dielov:

tel:+421 915 473 787

email: [servis@elmax.cz](mailto:servis@elmax.cz)

[www.brandt.sk](http://www.brandt.sk)