

# ***Brandt***



NÁVOD NA OBSLUHU SK

## **Umývačka riadu**

**BDJ3434VB**

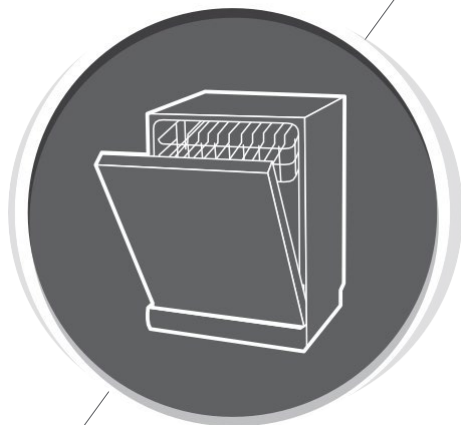

# **Umývačka riadu**

## **Návod na obsluhu**

### **ČASŤ I: Všeobecná verzia**

# OBSAH

01	3	<b>BEZPEČNOSTNÉ INFORMÁCIE</b>
02	8	<b>PREHĽAD PRODUKTU</b>
03	9	<b>POUŽITIE UMÝVAČKY RIADU</b>
	9	Plnenie soli do zmäkčovača
	11	Tipy na používanie koša
04	13	<b>ÚDRŽBA A ČISTENIE</b>
	13	Starostlivosť o vonkajší povrch spotrebiča
	13	Starostlivosť o vnútorná priestor spotrebiča
	16	Starostlivosť o umývačku riadu
05	17	<b>INŠTALAČNÉ POKYNY</b>
	17	Pripojenie spotrebiča k elektrickej sieti
	18	Prívod a odtok vody
	19	Pripojenie odtokových hadíc
	20	Umiestnenie spotrebiča
	20	Zabudovaná inštalácia (pre vstavaný model)
06	25	<b>RIEŠENIE PRÍPADNÝCH PROBLÉMOV</b>
	28	Dostupnosť náhradných dielov
07	29	<b>PLNENIE KOŠOV</b>
	31	Užitočné tipy pre priehradku na príbory

## **POZNÁMKA:**

- Ak si prečítate časť o tipoch pre riešenie problémov, pomôže vám to vyriešiť niektoré bežné problémy svojpomocne.
- Ak nemôžete vyriešiť problémy svojpomocne, požiadajte o pomoc servisného technika.
- Výrobca v súlade s politikou neustáleho vývoja a aktualizáciu produktu môže vykonávať úpravy bez predchádzajúceho upozornenia.
- V prípade straty alebo neaktuálnosti môžete od výrobcu alebo zodpovedného predajcu dostať nový návod na obsluhu.

# BEZPEČNOSTNÉ INFORMÁCIE

## ⚠ VAROVANIE

**Pri používaní umývačky riadu dodržujte nižšie uvedené bezpečnostné opatrenia:**

- Inštaláciu a opravy môže vykonávať iba kvalifikovaný technik.
- Tento spotrebič je určený na použitie v domácnosti a podobných prostrediach, ako sú:
  - kuchynské priestory pre zamestnancov v obchodoch, kanceláriách a ďalších pracovných prostrediach;
  - poľnohospodárske farmy;
  - klientov v hoteloch, motelloch a ďalších obytných priestoroch;
  - prostredie typu "bed and breakfast".
- **Tento spotrebič môžu používať deti od 8 rokov a staršie a osoby so zníženými fyzickými, zmyslovými alebo duševnými schopnosťami alebo s nedostatkom skúseností a znalostí, ak sú pod dohľadom alebo boli poučené o bezpečnom používaní spotrebiča a rozumie súvisiacim nebezpečenstvom.**  
Deti sa so spotrebičom nesmú hrať. Čistenie a užívateľskú údržbu nesmú vykonávať deti bez dozoru. (Norma EN60335-1)
- Tento spotrebič nie je určený na použitie osobami (vrátane detí) sa zníženými fyzickými, zmyslovými alebo duševnými schopnosťami alebo s nedostatkom skúseností a znalostí, pokiaľ im osoba zodpovedná za ich bezpečnosť neposkytla dohľad alebo ich nepoučila o používaní spotrebiča. (IEC60335-1)



- Obalový materiál môže byť pre deti nebezpečný!
- **Deti by mali byť pod dohľadom, aby si sa spotrebičom nehrali.**
- Tento spotrebič je určený iba pre vnútorné použitie v domácnosti. Z dôvodu ochrany pred rizikom úrazu elektrickým prúdom neponárajte prístroj, kábel ani zástrčku do vody alebo inej kvapaliny.
- Pred čistením a údržbou spotrebiča odpojte zástrčku zo zásuvky. Použite **mäkkú handričku navlhčenú mydlom a potom ho znova utrite suchou handričkou.**
- Ak je prívodný kábel poškodený, musí ho vymeniť výrobca alebo jeho servisný zástupca alebo podobne kvalifikovaná osoba, aby sa predišlo nebezpečenstvu.



## **Pokyny týkajúce sa uzemnenia**

- Tento spotrebič musí byť uzemnený. V prípade poruchy alebo havárie uzemnenie zníži riziko úrazu elektrickým prúdom tým, že zaistí cestu najmenšieho odporu elektrického prúdu. Tento spotrebič je vybavený zástrčkou s uzemňovacím vodičom.
- Zástrčka musí byť zapojená do vhodnej zásuvky, ktorá je inštalovaná a uzemnená v súlade so všetkými miestnymi predpisy a nariadeniami.
- Nesprávne pripojenie uzemňovacieho vodiča zariadenie môže mať za následok riziko úrazu elektrickým prúdom.
- Ak máte pochybnosti o správnom uzemnení spotrebiča, obráťte sa na kvalifikovaného elektrikára alebo servisného zástupcu.

- Zástrčku dodanú so spotrebičom neupravujte, pokiaľ sa nehodí do zásuvky.
- Nechajte si nainštalovať vhodnú zásuvku od kvalifikovaného elektrikára.
- Používajte dvierka spotrebiče a koše na riad iba na určený účel, nesadajte si na ne ani si na ne nestúpajte.
- Nepoužívajte umývačku riadu, pokiaľ nie sú všetky krycie panely správne nasadené.
- Pokiaľ je umývačka v prevádzke, otvárajte dvierka veľmi opatrne, hrozí nebezpečenstvo vystreknutie vody.
- Na otvorené dvierka nekladte žiadne ťažké predmety ani na ne nestojte.
- Spotrebič by sa mohol prevrátiť dopredu. Pri vkladaní predmetov určených na umývanie:
  1. Ostré predmety umiestnite tak, aby nemohli poškodiť tesnenie dverí;
  2. Varovanie: Nože a ďalšie náčinie s ostrými hroty musí byť do koša vkladané hroty dole alebo vo vodorovnej polohe.
- Niektoré umývacie prostriedky do umývačiek riadu sú veľmi alkalické. Pri požití môžu byť veľmi nebezpečné.  
Zabráňte kontaktu s pokožkou a očami a udržiajte deti mimo dosah umývačky, keď sú dvierka otvorená.
- Skontrolujte, či po skončení pracieho cyklu nezostali zvyšky pracieho prostriedku.
- Nevkladajte do umývačky plastové predmety, pokiaľ nie sú označené nápisom "vhodné na umývanie v umývačke riadu" alebo podobným nápisom.

- Pri neoznačených plastových predmetoch, ktoré nie sú takto označené, skontrolujte odporúčanie výrobcu.
- Používajte iba umývacie a leštiace prostriedky odporúčané na použitie v automatické umývačke riadu.
- Do umývačky nikdy nepoužívajte mydlo, prací prášok ani prostriedok na ručné umývanie riadu.
- Dvere by nemali zostať otvorené, pretože by sa tým mohlo zvýšiť riziko zakopnutia.
- Pri inštalácii nesmie byť napájací kábel nadmerne alebo nebezpečne ohýbaný alebo splošťovaný.
- Nemanipulujte s ovládacími prvky.
- Spotrebič je potrebné pripojiť k hlavnému vodovodnému ventilu pomocou nových sád hadíc. Staré hadice by sa nemali znovu používať.
- Pre úsporu energie sa spotrebič v pohotovostnom režime po 15 minútach automaticky vypne bez zásahu používateľa.
- Maximálny počet jedálenských súprav je 14.
- Maximálny prípustný vstupný tlak vody je 1MPa.
- Minimálny prípustný vstupný tlak vody je 0,04 MPa.

## Likvidácia

---

- Obal a spotrebič zlikvidujte v recyklačnom centre. Preto odrežte napájací kábel a zneškodnite zariadenie zatvárania dvierok.
- Kartónové obaly sú vyrobené z recyklovaného papiera a mali by byť odovzdané do zberne odpadov na recykláciu.
- Ak zaistíte správnu likvidáciu tohto výrobku, pomôžete zabrániť možným negatívnym dôsledkom pre životné prostredie a ľudské zdravie, ktoré by inak mohli byť spôsobené nevhodným nakladaním s týmto výrobkom.
- Podrobnejšie informácie o recyklácii tohto výrobku získate na miestnom mestskom úrade a u služby likvidácia domového odpadu.
- **LIKVIDÁCIA: Nelikvidujte tento výrobok ako netriedený komunálny odpad. Taký odpad je nutné oddelene zhromažďovať na zvláštne spracovanie.**



# PREHĽAD PRODUKTU

## ❶ DÔLEŽITÉ:

Aby ste dosiahli najlepšieho výkonu umývačky, prečítajte si pred jej prvým použitím všetky pokyny na obsluhu.

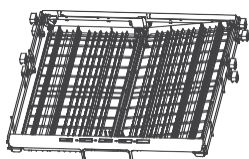
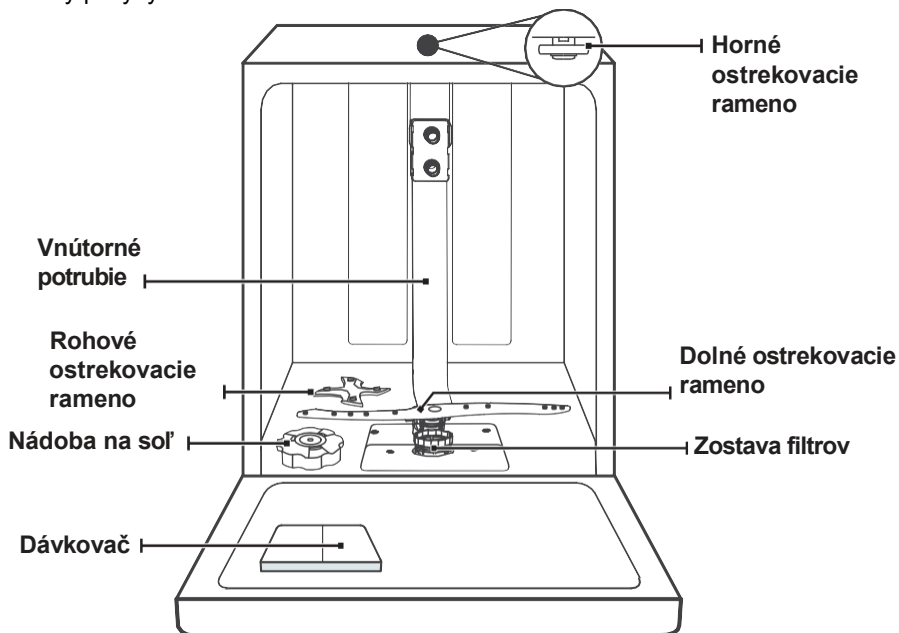

**Priehradka na príbory**

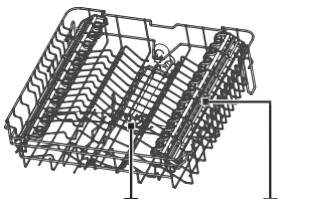

**Horné ostrekovacie rameno**

**Horný kôš**

**Stojan na šálky**

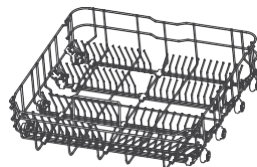

**Spodný kôš**



## POZNÁMKA :

Obrázky sú iba orientačné, rôzne modely sa môžu líšiť.

# POUŽÍVANIE UMÝVAČKY RIADU

Pred použitím umývačky riadu :

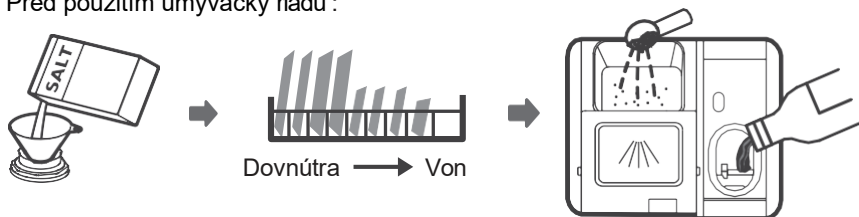

1. Nastavte zmäkčovač vody
2. Pridajte soľ do zmäkčovača
3. Naplňte kôš riadom
4. Naplňte **zásobník** umývacím prostriedkom



Viz kapitola 1 "Zmäkčovač vody" v ČÁSTI II : Pokiaľ potrebujete nastaviť zmäkčovač vody.

## Plnenie soli do zmäkčovača.

### POZNÁMKA :

Pokiaľ váš model nemá zmäkčovač vody, môžete túto časť preskočiť. Vždy používajte soľ určenú do umývačky riadu.

Nádoba na soľ sa nachádza pod spodným košom a mala by byť naplnená podľa nasledujúceho návodu :

### VAROVANIE

- **Používajte len soľ špeciálne určenú pre umývačky riadu!**  
Akýkoľvek iný druh soli, ktorý nie je určený na použitie v umývačke riadu, predovšetkým kuchynská soľ, poškodí zmäkčovač vody. Výrobca nenesie žiadnu zodpovednosť za prípadné poškodenie zmäkčovača vody spôsobené použitím nevhodnej soli.
- **Zásobník naplňte soľou pred spustením jedného z kompletných programov umývania.**  
Vďaka tomu nezostanú na dne spotrebiča rozsypané zrnká soli alebo rozliata slaná voda nejakú dobu, čo by mohlo spôsobiť koróziu.

Pri pridávanie soli do umývačky postupujte podľa nižšie uvedeného návodu :

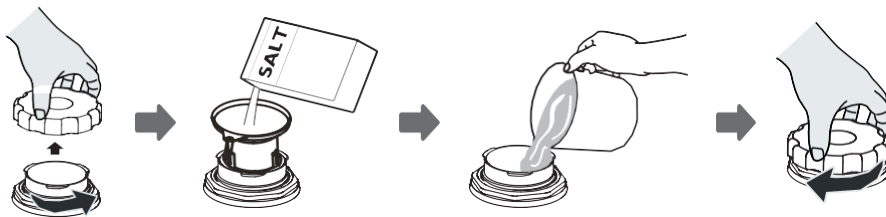

1. Vyberte spodná kôš a odskrutkujte uzáver zásobníka na soľ.
2. Vložte koniec lievika (ak je súčasťou príslušenstva) do otvoru a nasypete približne 1,5 kg soli do umývačky riadu.
3. Naplňte zásobník na soľ vodou až po jeho maximálnu hranicu. Je normálne, že zo zásobníka na soľ vyteká malé množstvo vody.
4. Po naplnenie nádoby pevne zaskrutkujte uzáver.
5. Výstražná kontrolka soli **zhasne** po naplnenie zásobníka soľou.
6. Ihneď po naplnení zásobníka na soľ je potrebné spustiť umývací program (odporúčame použiť krátky program). Inak by mohlo dôjsť k poškodeniu filtračného systému, čerpadla alebo iných dôležitých častí prístroja slanou vodou. Na takéto poškodenie sa nevzťahuje záruka .

### **POZNÁMKA :**

- Zásobník na soľ sa musí doplniť iba vtedy, keď sa na ovládacom paneli rozsvieti výstražná kontrolka soli (☹). V závislosti na tom, ako dobre sa soľ rozpúšťa, môže výstražná kontrolka soli stále svietiť, aj keď je zásobník na soľ naplnený.
- Ak na ovládacom paneli nesvieti kontrolka soli (pri niektorých **modeloch**) , môžete odhadnúť, kedy je treba doplniť soľ do zmäkčovače, podľa cyklov, ktoré umývačka vykonala. Ak sa soľ rozsypala, spustíte predumytie alebo rýchly program, aby ste ju odstránili.

# Tipy na používanie koša

## Nastavenia horného koša

### Typ 1:

Výšku horného koša je možné ľahko nastaviť tak, aby sa do horného alebo dolného koša zmestil vyšší riad.

Ak chcete nastaviť výšku horného koše, postupujte podľa nasledujúcich pokynov:

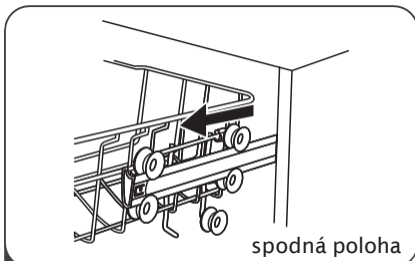

**1** Vytiahnite horný kôš.

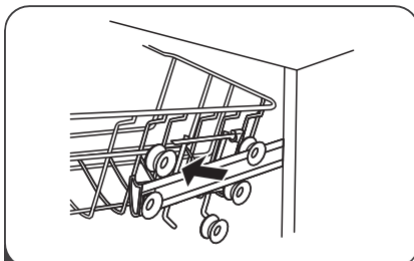

**2** Vyberte horný kôš.

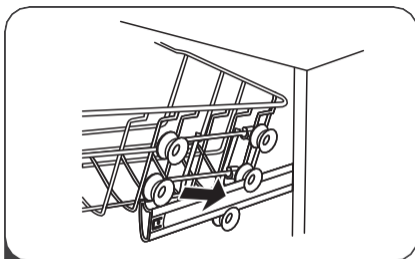

**3** Znovu nasadte horný kôš na horné alebo dolné valčeky.

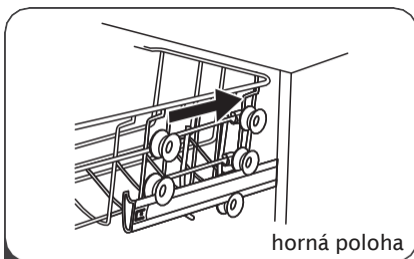

**4** Zasuňte horný kôš.



## Typ 2:

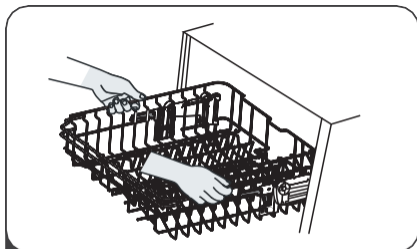

**1** Ak chcete zdvihnúť horný kôš, stačí zdvihnúť horný kôš uprostred každej strany, kým sa kôš nezaistí v hornej polohe. Nie je nutné zdvíhať nastavovacie rukoväte.

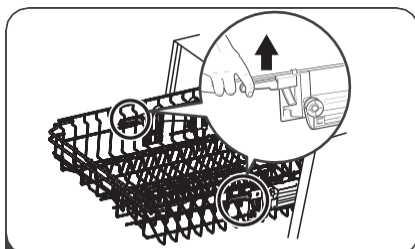

**2** Ak chcete horný kôš spustiť, zdvihnite nastavovacie rukoväte na oboch stranách, čím kôš uvoľníte a spustíte do spodnej polohy.

## Odklopenie políc pre vysoké poháre

Ak chcete v hornom koši uvoľniť miesto pre vyššie predmety, zdvihnite policu na šálky hore. O nej potom môžete oprieť vysoké poháre. Môžete ju tiež vybrať, ak ju nepotrebuje na použitie.

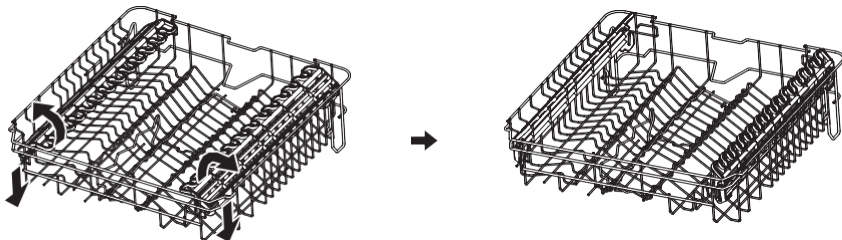

## Sklopenie hrotov v koši

Hroty spodného koša slúžia na uchytenie tanierov a podnosu. Možno ich zložiť, aby bolo viac miesta pre veľké predmety.

zdvihnúť smerom hore

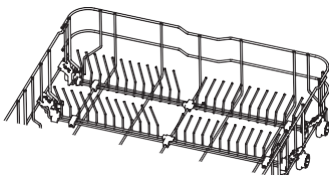

zložiť dole

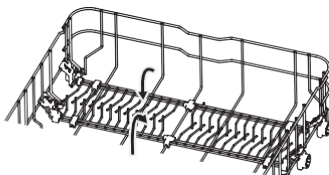

# ÚDRŽBA A ČISTENIE

## Starostlivosť o vonkajší povrch spotrebiča

### Dvere a tesnenie dverí

Tesnenie dvierok pravidelne čistite mäkkou vlhkou handričkou, aby ste odstránili usadeniny potravín. Pri plnení umývačky môžu zvyšky jedla a nápojov odkvapkávať na boky dvierok umývačky. Tieto plochy sú mimo umývacej skrine a voda z ostrekovacích ramien k nim nemá prístup. Všetko usadeniny je treba zotrieť pred zatvorením dvierok.

### Ovládací panel

V prípade potreby čistenie utrite ovládací panel iba mäkkou vlhkou handričkou.

#### **⚠ VAROVANIE**

- Aby nedošlo k vniknutiu vody do zámku dverí a elektrických súčastí, nepoužívajte žiadne čistiace prostriedky v spreji.
- Na vonkajšie povrchy nikdy nepoužívajte abrazívne čistiace prostriedky alebo drôtenky, pretože by mohli poškriabať povrch. Aj niektoré papierové utierky môžu povrch poškriabať alebo na ňom zanechať stopy.

## Starostlivosť o vnútorný priestor

### Filtračný systém

Filtračný systém v spodnej časti umývacej skrine zadržiava hrubé nečistoty z umývacieho cyklu, vrátane cudzích predmetov, ako sú špáradlá alebo črepy. Zhromaždené hrubé nečistoty môžu spôsobiť upchatie filtrov. Pravidelne kontrolujte stav filtrov, opatrne odstraňujte cudzie predmety a v prípade potreby vyčistite časti filtračného systému vodou. Pri čistení filtra postupujte podľa nižšie uvedených krokov.

### POZNÁMKA :

Obrázky sú iba orientačné, rôzne modely filtračného systému a ostrekovacích ramien sa môžu líšiť.



- 1** Podržte hrubý filter a otáčaním proti smeru hodinových ručičiek ho odskrutkujte. Zdvihnite filter hore a vyberte ho z umývačky.

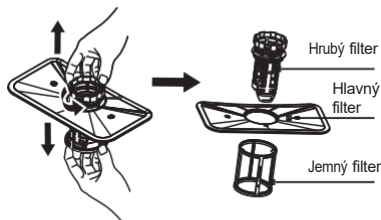

- 2** Jemný filter možno vytiahnuť zo spodnej časti filtračnej zostavy. Hrubý filter je možné od hlavného filtra oddeliť jemným stlačením výstupkov v hornej časti a jeho vytiahnutím.

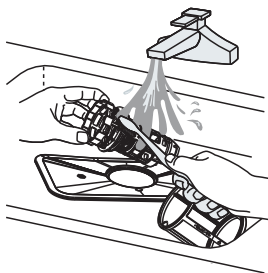

- 3** Väčšie zvyšky potravín možno vyčistiť prepláchnutím filtra pod tečúcou vodou. Na dôkladnejšie čistenie použite mäkkú čistiacu kefu.

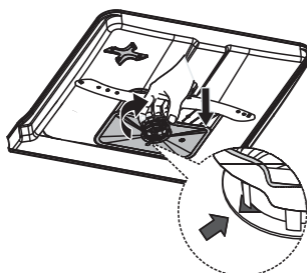

- 5** Znovu zložte filtre v opačnom poradí ako pri demontáži, vymeňte vložku filtra a otočte ju v smere hodinových ručičiek až k šípke.

### ⚠ VAROVANIE

- Filtre príliš neťahujte. Vráťte filtre v poradí za sebou, inak by sa do systému mohli dostať hrubé nečistoty a spôsobiť upchatie.
- Nikdy nepoužívajte umývačku bez nasadených filtrov. Nesprávna výmena filtra môže znížiť úroveň výkonu spotrebiča a poškodiť riad a náčinie.

## Ostrekovacie ramená

Ostrekovacie ramená je nutné pravidelne čistiť, pretože chemikálie z tvrdej vody upchávajú trysky a ložiská ostrekovacích ramien.

Pri čistení ostrekovacích ramien postupujte podľa nižšie uvedených pokynov:

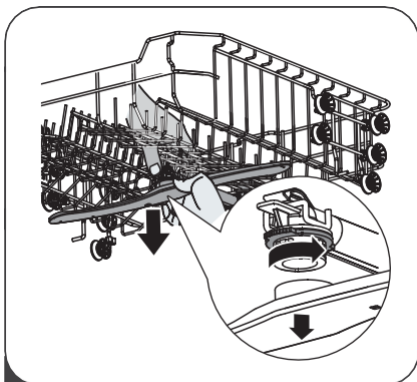

- 1** Ak chcete vybrať horné rameno ostrekovača, držte maticu uprostred v pokoji a otáčaním proti smeru hodinových ručičiek rameno ostrekovače vyberte.

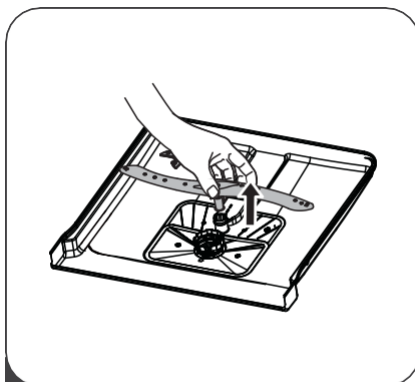

- 2** Ak chcete spodné ostrekovacie rameno vybrať, vytiahnite ho smerom hore.

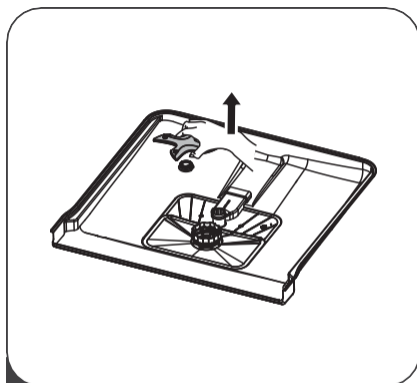

- 3** Demontáž rohového ostrekovacieho ramena, vytiahnite rohové ostrekovacie rameno smerom hore.

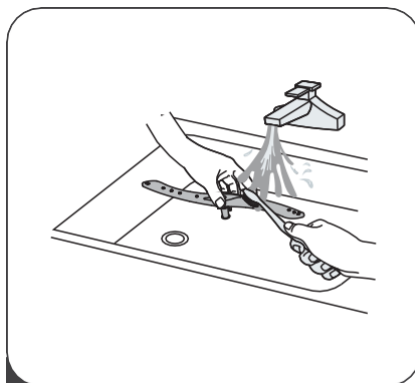

- 4** Ramená umyte v teplej vode s mydlom a trysky vyčistite mäkkou kefkou.

# Starostlivosť o umývačku riadu

---

## Preventívne opatrenia proti mrazu

V zime vykonajte na umývačke riadu opatrenia proti zamrznutiu. Zakaždým po umývacích cykloch postupujte nasledovne:

1. Odpojte elektrické napájanie umývačky od zdroje napájania.
2. Vypnite prívod vody a odpojte prívodné potrubie od vodovodného ventilu.
3. Vypustíte vodu z prívodného potrubia a vodného ventilu. (Na zachytenie vody použite nádobu).
4. Znovu pripojte prívodné potrubie vody k vodovodnému ventilu.
5. Odstráňte filter na dne vane a pomocou huby nasajte vodu.

## Po každom umývaní

Po každom umývaní vypnite prívod vody do spotrebiča a nechajte dvierka na **chvíľu** mierne pootvorené, aby mohla uniknúť vlhkosť a pachy.

## Vytiahnite zástrčku

Pred čistením alebo údržbou vždy vytiahnite zástrčku zo zásuvky.

## Žiadna rozpúšťadlá ani abrazívne čistiaci prostriedky

Na čistenie vonkajších a gumových častí umývačky nepoužívajte rozpúšťadlá ani abrazívne čistiace prostriedky. Používajte iba handričku s teplú mydlovú vodu.

Na odstránenie škvŕn alebo flakov z povrchu vnútorného priestoru použite handričku navlhčenú vodou s trochou octu alebo čistiaci prostriedok určený špeciálne pre umývačky riadu.

## Pri dlhodobom nepoužívaní

Odporúčame spustiť umývací cyklus s prázdnu umývačkou a potom vytiahnuť zástrčku zo zásuvky, vypnúť prívod vody a nechať dvierka spotrebiča mierne pootvorená. To pomôže dlhšia životnosti tesnenie dvierok a zabráni vzniku zápachu vo vnútri spotrebiča.

## Premiestnenie spotrebiča

Pokiaľ je nutné spotrebič premiestniť, snažte sa ho udržať vo zvislej polohe. Ak je to nevyhnutné nutné, možno ho postaviť na zadnú stranu.

## Tesnenie

Jedným z faktorov, ktoré spôsobujú vznik zápachu v umývačke riadu, sú potraviny, ktoré zostávajú zachytené v tesnenie. Tomu zabráni pravidelné čistenie vlhkú špongiou.

# NÁVOD NA INŠTALÁCIU

## ⚠ VAROVANIE



**Nebezpečenstvo úrazu elektrickým prúdom.** Pred inštaláciou umývačky odpojte elektrické napájanie. V opačnom prípade by mohlo dôjsť k usmrteniu alebo úrazu elektrickým

## ⚠ Pozor

Inštaláciu potrubia a elektrického zariadenia by mali vykonávať odborníci.

## Elektrické pripojenie

### ⚠ VAROVANIE

Z bezpečnostných dôvodov:

- Nepoužívajte spolu s týmto spotrebičom predlžovací kábel ani adaptér.
- Za žiadnych okolností neodrezávajte ani neodstraňujte uzemňovací vodič z napájacieho kábla.

## Požiadavky týkajúce sa pripojenia k elektrickej sieti

Uistite sa, či hodnoty vašej elektrickej siete zodpovedajú údajom na výrobnom štítku spotrebiča. Odporúčame vám použiť poistku s hodnotou 10 A/13 A/16 A, poistku s časovým oneskorením alebo prerušenie elektrického obvodu a pripojiť tento spotrebič k samostatnému okruhu.

## Pripojenie k elektrickej sieti

Napätie a frekvencia vašej siete musí zodpovedať údajom na výrobnom štítku spotrebiča. Zástrčku napájacieho kábla je možné pripojiť iba k správne uzemnenej elektrickej zásuvke. Ak elektrická zásuvka, ku ktorej má byť spotrebič pripojený, nie je vhodná pre tento typ zástrčky, vymeňte zásuvku za príslušný typ a nepoužívajte adaptéry, pretože by mohli spôsobiť prehriatie a požiar spotrebiča.

⚠ Pred použitím sa uistite, že je prístroj riadne uzemnený.

# Přívod a odvod vody

## Pripojenie studenej vody

Pripojte prírodnú hadicu studenej

vody k závitovej 3/4(palcovej)

pripojke a uistite sa, že je pevne upevnená na mieste.

Ak je vodovodné potrubie nové alebo nebolo dlhšia doba používané, nechajte vodu odtiecť, aby ste sa uistili, že je voda čistá.

Toto opatrenie je nutné, aby ste predišli riziku upchatie prívodu vody a poškodenie spotrebiča.

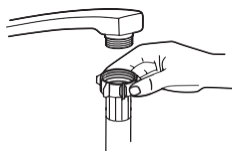

bežná prírodná hadica



bezpečnostná prírodná hadica

## O bezpečnostnej prírodnej hadici

Bezpečnostná prírodná hadica sa skladá z dvojitých stien. Systém zaručuje jej zásah tým, že blokuje prietok vody v prípade, že sa prírodná hadica pretrhne a keď je vzduchový priestor medzi samotnou prírodnou hadicou a vonkajšou vlnitou hadicou plný vody.

### **VAROVANIE**

Hadica, ktorá sa pripája k batérii drezu, môže prasknúť, ak je nainštalovaná na rovnakom vodovodnom potrubí ako umývačka riadu. Pokiaľ ho má váš drez, odporúča sa odpojiť hadicu a zapchať otvor.

## Ako pripojiť bezpečnostnú prírodnú hadicu

1. Vytiahnite bezpečnostnú prírodnú hadicu z úložného priestoru umiestneného v zadnej časti umývačky.
2. Uťahnite skrutky bezpečnostnej prírodnej hadice ku kohútiku so závitom 3/4 palce.
3. Pred spustením umývačky otvorte vodu naplno.

## Ako odpojiť bezpečnostnú prírodnú hadicu

1. Vypnite vodu.
2. Odskrutkujte bezpečnostnú prírodnú hadicu z kohútika.

# Pripojenie odtokových hadíc

Odtokovú hadicu zasuňte do odtokovej rúrky o minimálnom priemere 4 cm alebo ju nechajte vytiect' do drezu a dbajte na to, aby ste ju neohli alebo neskrútili. Výška odtokovej rúrky musí byť menšia ako 1000 mm. Voľný koniec hadice nesmie byť ponorený do vody, aby nedochádzalo k jej spätnému toku.

▲ Pevne upevnite vypúšťací hadicu v polohe A alebo B.

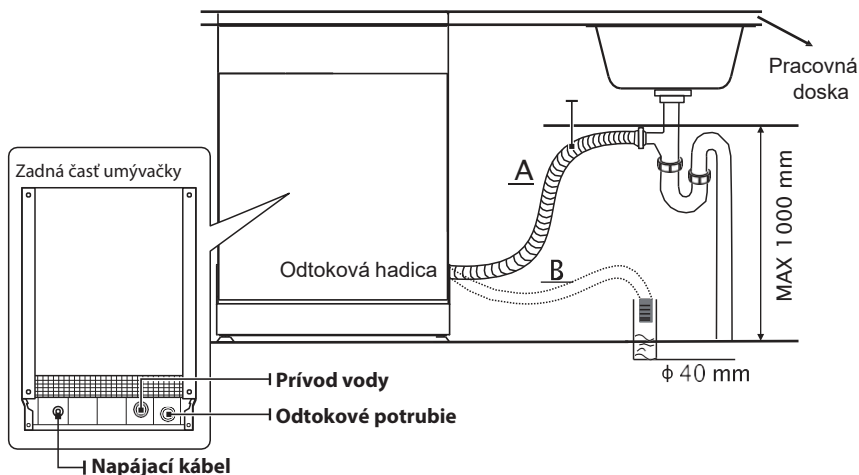

## Ako vypustiť prebytočnú vodu z hadíc

Pokiaľ je drez o 1000 mm vyššie od podlahy, prebytočnú vodu v hadiciach nemožno vypustiť priamo do drezu. Prebytočnú vodu z hadíc bude treba vypustiť do misky alebo vhodnej nádoby, ktorá je vonku a je nižšie ako drez.

## Odtok vody

Pripojte odtokovú hadicu. Odtokovú hadicu musíte správne namontovať, aby nedochádzalo k úniku vody. Dbajte na to, aby odtoková hadica nebola zalomená alebo nedošlo k jej privretiu.

## Predlžovacia hadica

Pokiaľ je potrebné použiť predlžovaciu hadicu, zaistíte, aby mala rovnaké parametre ako pôvodný odtoková hadica. Nesmie byť dlhšia ako 4 metre; v opačnom prípade by došlo k zníženiu účinnosti umývačky riadu.

## Pripojenie k sifónu

Prípojka odpadu musí byť vo výške menšie ako 100 cm (maximálne) odo dna umývačky. Hadica na odtok vody by mala byť upevnená.



## Umiestnenie spotrebiča

Umiestnite spotrebič na požadované miesto. Zadná časť by sa mala opierať o stenu za ním a bočné časti o príslušné skrine alebo steny. Umývačka riad je vybavená prívodné a vypúšťací hadicou, ktoré možno pre uľahčenie správne inštalácia umiestniť na pravú alebo ľavú stranu.

### Vyrovnanie spotrebiča

Akonáhle je spotrebič umiestnený do vodorovnej polohy, je možné výšku umývačky meniť pomocou nastavenie úrovne skrutkovania nožičiek. Spotrebič by v žiadnom prípade nemal byť naklonený o viac ako 2°.

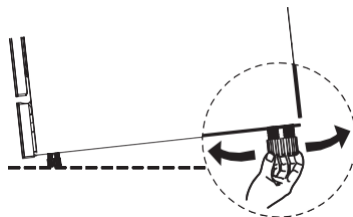

## Vstavaná inštalácia (pre integrovaný model)

### Krok 1. Výber najvhodnejšieho umiestnenia umývačky

Miesto inštalácie **umývačky** by malo byť v blízkosti existujúcej prívodnej a vypúšťacej **hadice** a elektrickej **zásuvky**.

Vyobrazenie rozmerov skrine a inštaláčnej polohy umývačky.

1. Menej ako 5 mm medzi hornou časťou umývačky a skrinkou a vonkajšími dvierkami zarovnanými so skrinkou.

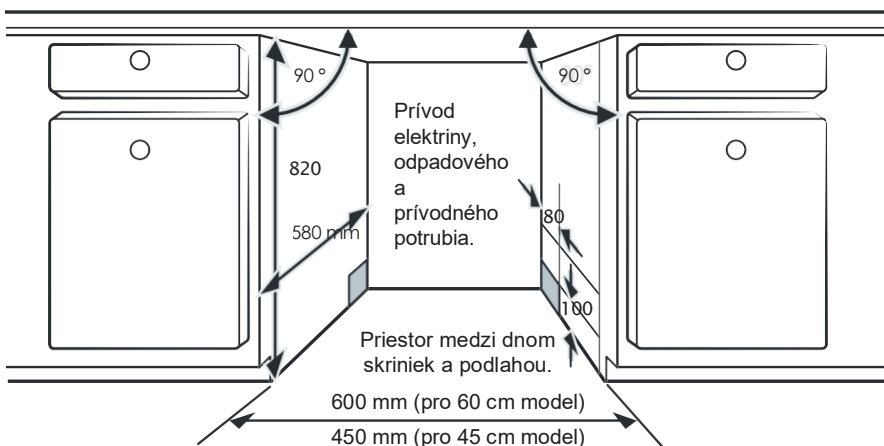

2. Ak je umývačka **nainštalovaná** v rohu skrinky, mal by pri otvorení dvierok zostať voľný priestor.

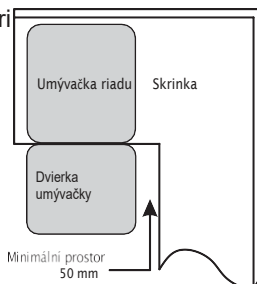

### **POZNÁMKA :**

V závislosti od umiestnenia elektrickej zásuvky bude možno nutné vyrezať otvor na protíľahlej strane skrinky.

## Krok 2. Rozmery a inštalácia estetického panelu



**Pri montáži nábytkových dvierok postupujte podľa zvláštneho montážneho návodu.**

Nainštalujte segment na nábytková dvierka (pozri obrázok 4A) a vložte ho do štrbiny vonkajších dvierok umývačky (pozri obrázok 4B). Po umiestnenie panelu ho upevnite dvoma skrutkami z dvoch spodných inštaláčnych otvorov (viď obrázok 4C). Po dotiahnutí skrutiek je potrebné do otvorov zasunúť dve gumové zátky, aby sa zabránilo zovretie prstov.

**A**

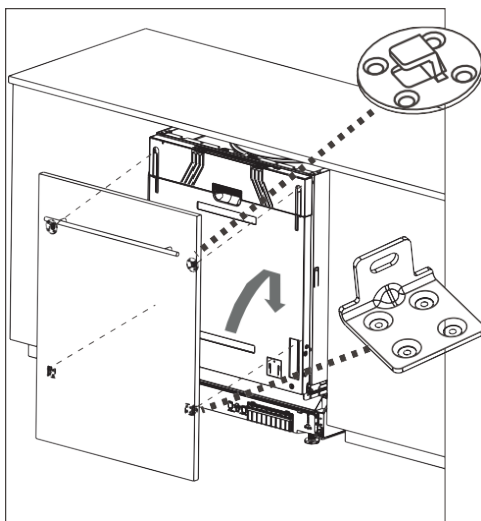

**B**

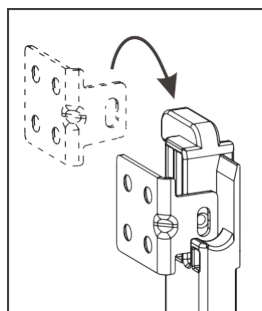

- C** Po dotiahnutí skrutiek treba do otvorov zasunúť dve gumové zátky, aby sa zabránilo zovretie prstov.

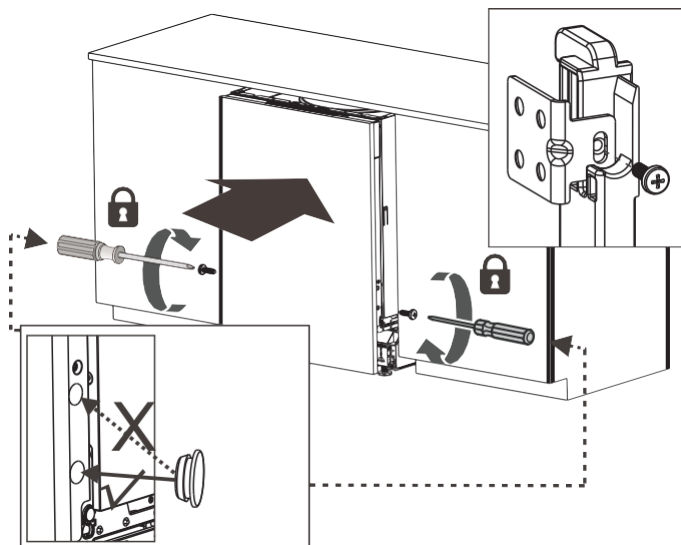

**💡 POZNÁMKA :**

V žiadnom prípade nezasúvajte prsty do bočných otvorov na dverkách umývačky, pretože by to mohlo spôsobiť vážne nebezpečenstvo. Po inštalácii NENECHÁVAJTE inštaláciu otvor otvorený, aby nedošlo k prípadnému zraneniu detí.

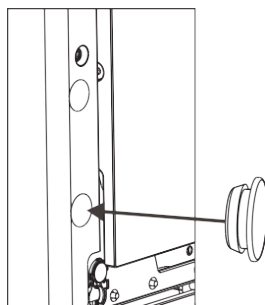
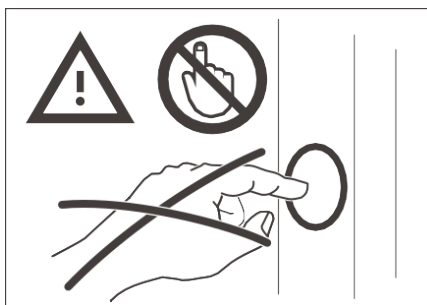

## Krok 3. Postup inštalácie umývačky riadu



**Konkrétne** kroky inštalácie nájdete v inštaláčnych výkresoch.

1. Pod pracovnú plochu skrinky pripevníte kondenzačný pásik. Uistite sa, že je kondenzačný pásik zarovnaný s okrajom pracovnej plochy. (Krok 2)
2. Pripojte prírodnú hadicu k prívodu studenej vody.
3. Pripojte vypúšťaciu hadicu.
4. Pripojte napájací kábel.
5. Umiestnite umývačku do **skrinky**.
6. Vyrovnajte umývačku riadu. Zadnú nohu je možné nastaviť z prednej časti umývačky otáčaním skrutky uprostred základne umývačky. Použite krížový **skrutkovač**. Na nastavenie predných nožičiek použite ploché skrutkovač a otáčajte nimi, kým nebude umývačka v rovine. (Krok 5 až 6)
7. Nainštalujte nábytková dvierka na vonkajšie dvierka umývačky. (Krok 7 až 9)
8. Umývačka riadu musí byť zaistená na mieste. To možno vykonať dvoma spôsobmi:
  - A. Bežná pracovná doska: Vložte inštaláčny háčik do otvorov na boku a pripevnite ho k pracovnej doske pomocou **skrutiek**.
  - B. Mramorová alebo žulová pracovná doska: Upevnite bočné strany spotrebiča pomocou **skrutiek**.

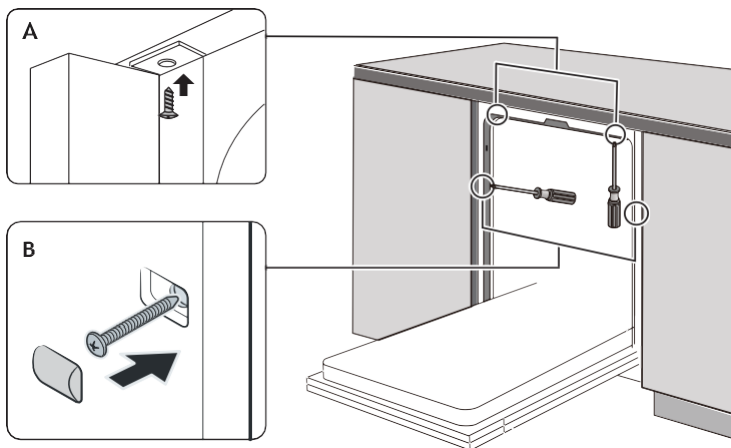

## Krok 4. Vyrovnanie umývačky

Umývačka riadu musí byť v rovine, aby správne fungoval kôš na riad a umývací výkon.

1. Umiestnite vodováhu na dverka a koľajnicu vo vnútri vane, ako je znázornené na obrázku, a skontrolujte, či je umývačka v rovine.
2. Umývačku riadu vyrovnajte nastavením troch vyrovnávacích **nožičiek**.
3. Pri vyrovnávaní umývačky dávajte pozor, aby sa umývačka neprevrhla.

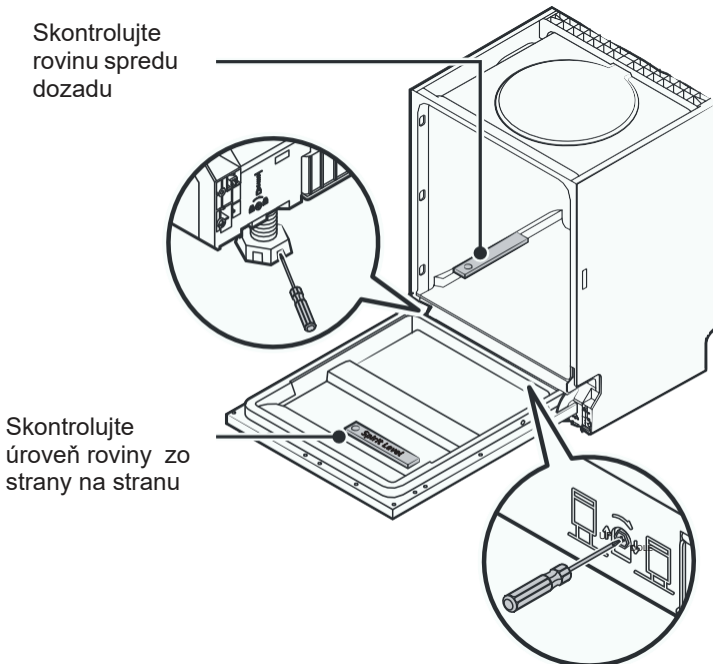

### **POZNÁMKA :**

Maximálna výška nastavenie nožičiek je 50 mm.

# TIPY PRE RIEŠENIE PROBLÉMOV

## Pred kontaktovaním zákazníckeho servisu

Ak si prezriete tabuľky na nasledujúcich stranách, nemusíte kontaktovať servis.

Problém	Možné príčiny	Riešenie
Umývačka riad sa nespustí.	Vypálená poistka alebo vypnutý istič.	Vymeňte poistku alebo zapnite istič. Odpojte ostatné spotrebiče pripojené k rovnakému elektrickému okruhu, ako je umývačka riadu.
	Napájanie nefunguje.	Uistite sa, či je spotrebič zapnutý a sú zatvorená dvierka. Uistite sa, či je zástrčka napájacieho kábla správne zasunutá do elektrickej zásuvky.
	Tlak vody je nízky.	Skontrolujte, či je spotrebič správne pripojený k prívodu vody, a či je prívod otvorený.
	Dvierka spotrebiča nie sú zatvorená správne.	Uistite sa, či sú dvierka správne zatvorená a zaistená.
Zo spotrebiča sa neodčerpáva voda.	Skrútená alebo upchatá odtoková hadica.	Skontrolujte odtokovú hadicu.
	Upchatý filter.	Skontrolujte hrubý filter.
	Kuchynský drez je upchatý.	Skontrolujte drez a uistite sa, či dobre odteká. Ak drez neodteká správne, obráťte sa najskôr na inštalátora než na servisného technika umývačiek riadu.
Pena vo vnútornom priestore.	Nevhodný prostriedok na umývanie.	Používajte iba špeciálny umývací prostriedok na umývanie riadu, aby ste zabránili tvorbe peny. Ak k tomu aj tak dôjde, otvorte umývačku riad a počkajte, až sa pena vytratí. Pridajte 0,5 l studenej vody na dno umývačky riad. Zatvorte dvierka umývačky riadu a potom zvolte ľubovoľný cyklus. Na začiatku umývačka vypustí vodu. Po dokončení fázy vypúšťanie otvorte dvierka a skontrolujte, či pena zmizla. V prípade potreby opakujte.

<b>Problém</b>	<b>Možné príčiny</b>	<b>Riešenie</b>
	Rozliate leštidlo.	Rozliate leštidlo vždy ihneď utrite.
Vnútorý priestor znečistený škvŕkami.	Použili ste prostriedok na umývanie s farbivom.	Používajte iba prostriedok na umývanie bez farbív.
Biely povlak na povrchu vnútorného priestoru.	Minerály obsiahnuté v tvrdej vode.	Na čistenie vnútorného priestoru použite vlhkú špongiu s čistiacim prostriedkom na umývanie riadu a noste gumové rukavice. Nikdy nepoužívajte iný čistiaci prostriedok ako umývací prostriedok, inak môže spôsobiť tvorbu peny.
Hrdzavé stopy na riadu.	Riad nie je z nehrdzavejúcej ocele.	V umývačke riad neumývajte predmety, ktoré nie sú odolné voči korózii.
	Po naplnenie zásobníka soľou ste nespustili program umývanie. Zvyšky soli sa dostali do cyklu umývanie.	Po naplnenie zásobníka soľou vždy spustíte rýchly program umývanie a to bez príborov v umývačke riad a bez aktívna turbo funkcie (ak je k dispozícii).
	Kryt zmäččovača je uvoľnený.	Uistite sa, či je správne zatvorený.
Z umývačky sa ozýva klepotavý zvuk.	Ostrekovacie rameno naráža do predmetov v koši.	Prerušte program a usporiadajte riad tak, aby neblokovalo ostrekovacie rameno.
Z umývačky sa ozýva klepotavý zvuk.	Riad je uložený príliš voľne.	Prerušte program a usporiadajte riad tak, aby neležalo príliš voľne.
Klepanie vo vodovodnom potrubí.	Môže to byť spôsobené inštaláciou na mieste alebo prierezom potrubia.	Toto nemá vplyv na funkciu umývačky riadu. V prípade pochybností kontaktujte kvalifikovaného inštalátora.
Riad nie je čistý.	Riad nebol vložený do košov správne.	Pozri ČASŤ II „Príprava a plnenie košov“.
	Program nebol dostatočne výkonný.	Vyberte intenzívnejší program.

<b>Problém</b>	<b>Možné príčiny</b>	<b>Riešenie</b>
Riad nie je čistý.	Nedostatočné množstvo prostriedku na umývanie.	Použite viac umývacieho prostriedku alebo zmeňte prostriedok na umývanie.
	Ostrekovacie ramená sú zablokované riadom.	Usporiadajte riad tak, aby sa ramená mohli voľne otáčať.
	Filtračný systém v spodnej časti spotrebiča nie je čistý alebo správne nasadený. Môže dochádzať k zablokovaniu trysiek ostrekovacích ramien.	Vyčistite a/alebo správne nainštalujte filtračný systém. Vyčistite ostrekovacie ramená.
Matný sklenený riad.	Kombinácia mäkkej vody a veľkého množstva umývacieho prostriedku.	Použite menej umývacieho prostriedku, ak máte mäkkú vodu a na umývanie skla zvolte kratší cyklus.
Na riade a pohároch sa objavujú biele škvrny.	Tvrdá voda môže spôsobiť usadzovanie vodného kameňa.	Pridajte viac čistiaceho prostriedku.
Čierne alebo šedé škvrny na riad.	Hliníkové náradie sa trie o riad	Tieto škvrny možno odstrániť jemne abrazívnym čistiacim prostriedkom.
Zvyšky umývacieho prostriedku v zásobníku.	Riad blokuje zásobník umývacieho prostriedku.	Usporiadajte riad.
Riad nie je suchý.	Nesprávne vybratie riad.	Vyprázdňte umývačku vo správnom poradí.
	Riad ste vybrali príliš čoskoro.	Nevyberajte riad z umývačky ihneď po skončení cyklu umývanie. Pootvorte dvierka, aby mohla unikať para. Začnite s vyprázdňovaním umývačky ešte len vtedy, ak je riad len teplý na dotyk. Najskôr vyprázdňte spodný kôš, aby voda z horného koša nekvapkala na riad v spodnom košu.



Problém	Možné príčiny	Riešenie
Riad nie je suchý.	Zvolili ste nesprávny program.	Pri krátkom programe je teplota vody na umývanie nižšia, čo sa odráža na účinnosť umývania. Zvoľte dlhší program na umývanie.
	Použili ste riad s nekvalitným povrchom.	Z tohto riadu horšie steká voda. Riad tohto typu nie je vhodný na umývanie v umývačke riadu.

### **VAROVANIE**

Vlastná alebo neodborná oprava môže spôsobiť vážne ohrozenie bezpečnosti užívateľa spotrebiča a ovplyvniť záruku.

## Dostupnosť náhradných dielov

- **Sedem rokov po uvedenie posledného kusu tohto modelu na trh:** Motor, obehové a vypúšťací čerpadlo, ohrievače a vykurovacia telesá, vrátane tepelných čerpadiel (samostatne alebo v sade), potrubie a súvisiace vybavenie, vrátane všetkých hadíc, ventilov, filtrov a aqua stopov, konštrukčné a vnútorné diely súvisiace so zostavami dverí (samostatne alebo v sade), dosky s plošnými spojmi, elektronické displeje, tlakové spínače, termostaty a senzory, software a firmware, vrátane softwaru pre resetovanie.
- **Desať rokov po uvedenie posledného kusu tohto modelu na trh:** Dverné závesy a tesnenia, ďalšie tesnenia, ostrekovacie ramená, odtokové filtre, vnútorné regály a plastové príslušenstvo, ako sú koše a veka.

# NAKLADANIE KOŠOV PODĽA NORMY EN60436:

Plné naplnenie umývačky prispieje k úspore energie a vody.

## 1. Horný koš:

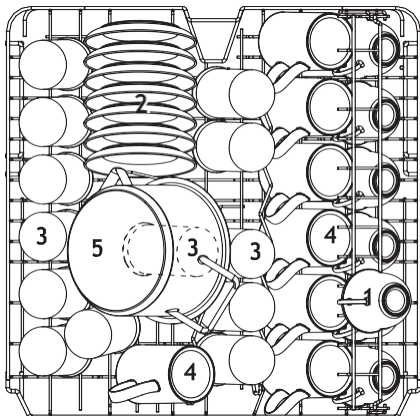

Číslo	Typ
1	Šálky
2	Podšálky
3	Poháre
4	Hrnčeky
5	Malý hrniec

## 2. Spodný koš:

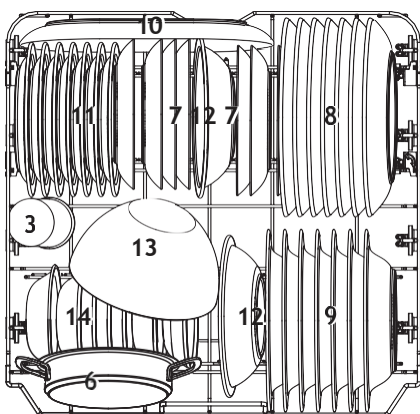

Číslo	Typ
6	Hrniec do rúry
7	Dezertné taniere
8	Jedálenské taniere
9	Polievkové taniere
10	Oválny tanier
11	Melamínové dezertné taniere
12	Melaminové misky
13	Sklenená misa
14	Dezertné misy

### 3. Priehradka na príbory:

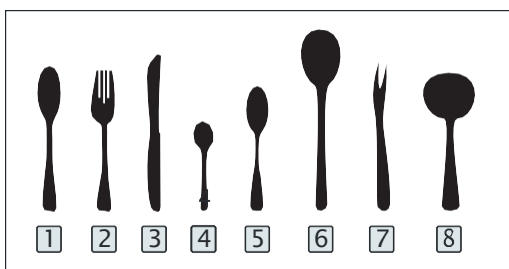
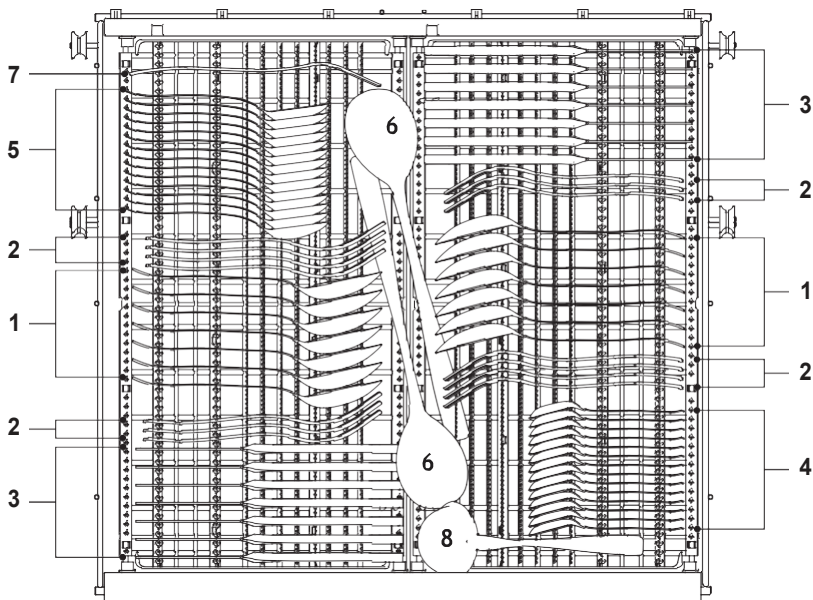

Informácie pre porovnávacia testy podľa normy EN60436

Kapacita: 14 súprav riadu

Poloha horného koša: spodná poloha

Program: ECO

Nastavenie oplachovacieho prostriedku: Max

Nastavenie zmäkčovača: Max: H3

Číslo	Typ
1	Polievkové lyžice
2	Vidličky
3	Nože
4	Čajové lyžičky
5	Dezertní lyžičky
6	Servírovacia lyžce
7	Servírovacia vidlička
8	Naberačka na omáčku

## Užitočné tipy pre priehradku na príbory

---

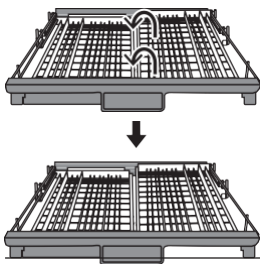

Zdvihnúte pravú mriežku hore, ľavá aj pravá mriežka sú vodorovne.

---

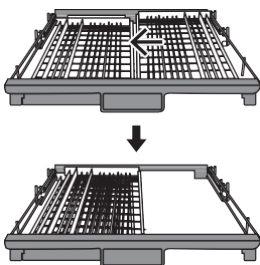

Presuňte pravú mriežku sprava doľava, dve mriežky sa prekrývajú.

---

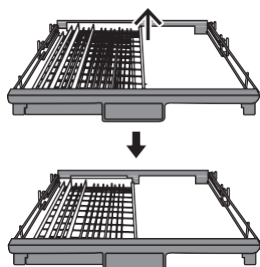

Vyberte pravú mriežku z priehradky, zostane iba ľavá mriežka.

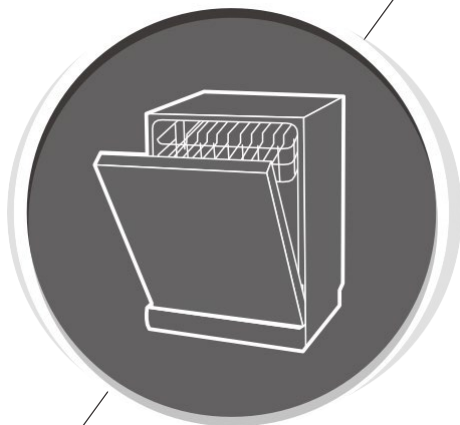

# **Umývačka riadu**

## **Návod na obsluhu**

### **ČASŤ II: Špeciálna verzia**

# OBSAH

	<b>4</b>	<b>POUŽÍVANIE UMÝVAČKY RIADU</b>
01	<b>4</b>	Ovládací panel
	<b>6</b>	Zmäkčovač vody
	<b>7</b>	Príprava a uloženie riadu
	<b>10</b>	Funkcia leštidla a umývacieho prostriedku
	<b>11</b>	Plnenie zásobníka leštidla
	<b>12</b>	Plnenie dávkovača umývacieho prostriedku
	<b>13</b>	<b>VÝBER PROGRAMU</b>
02	<b>13</b>	Tabuľka umývacích cyklov
	<b>14</b>	Úspora energie
	<b>14</b>	Spustenie programu
	<b>14</b>	Zmena programu v strede cyklu
	<b>15</b>	Zabudli ste pridať riad?
	<b>15</b>	Automatické otváranie
03	<b>16</b>	<b>CHYBOVÉ KÓDY</b>
04	<b>16</b>	<b>POUŽITIE POČÍTADLA</b>
	<b>17</b>	<b>TECHNICKÉ INFORMÁCIE</b>

## POZNÁMKA :

- Ak problémy nedokázate vyriešiť sami, požiadajte o pomoc odborného technika.
- Výrobca môže na základe politiky neustáleho vývoja a aktualizácie výrobku vykonávať zmeny bez predchádzajúceho upozornenia.
- V prípade straty alebo neaktuálnosti môžete od výrobcu alebo zodpovedného predajcu dostať novú užívateľskú príručku.

# STRUČNÁ UŽIVATEĽSKÁ PRÍRUČKA

Prečítajte si prosím príslušný obsah návodu na obsluhu, kde nájdete podrobný spôsob ovládanie.

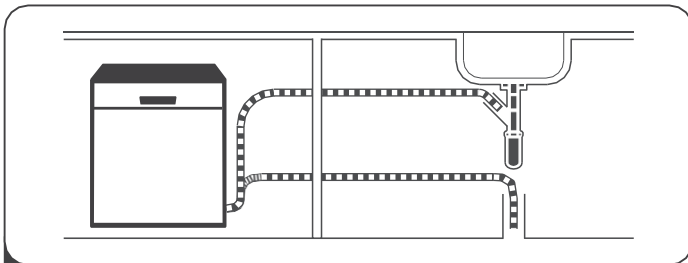

- 1 Nainštalujte umývačku riadu  
(Pozri časť 5 „INŠTALAČNÉ POKYNY“ v ČASTI II: Všeobecná verzia.)



- 2 Odstráňte väčšie zvyšky jedla na riade

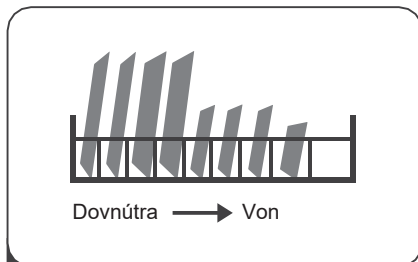

- 3 Naplňte koše riadom

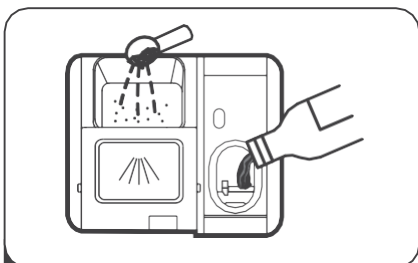

- 4 Naplňte zásobník



- 5 Zvoľte program a spustite umývačku riadu

# POUŽÍVANIE UMÝVAČKY RIADU

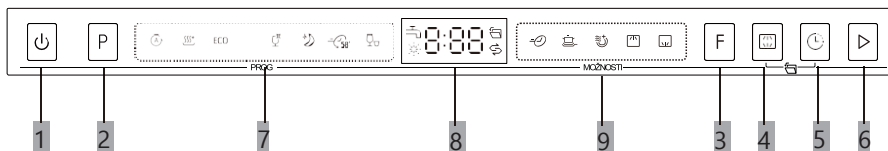

## Ovládací panel



















### Ovládanie (tlačidlo)

<b>1 Napájanie</b>	Stlačením tohto tlačidla zapnete umývačku riadu.
<b>2 Program</b>	Stlačením tohto tlačidla zvolíte príslušný umývací <b>program</b> , rozsvieti sa ukazovateľ <b>programu</b> .
<b>3 Funkcia</b>	Stlačením tlačidla vyberte funkciu, rozsvieti sa príslušný indikátor.
<b>4 Alt</b>	Stlačením tlačidla zvolíte horný alebo spodný kôš a rozsvietia sa indikátory.
<b>5 Odložený štart</b>	Stlačením tlačidla odložený štart predĺžite dobu štartu programu. Odloženie štartu môže trvať až 24 hodín v jednohodinových krokoch. Po nastavení doby oneskorenia zatvorte dvere pre spustenie.
<b>6 Štart</b>	Stlačením tlačidla spustíte zvolený umývací program.

### Zobraziť

<b>7 Ukazovateľ programu</b>	<p> Auto Automatické umývanie, ľahko, normálne alebo silne znečistený riad, so zaschnutými potravinami alebo bez nich.</p> <p> Hygiena Používajte na dezinfekciu riadu a skla. Udržiava teplotu vody 72 °C .</p> <p>ECO ECO Koná sa o štandardná program vhodný pre bežne znečistený riad, ako sú hrnce, taniere, poháre a ľahko znečistené riad a panvice.</p> <p> Sklo Na ľahko znečistené riad a sklo.</p>
------------------------------	--



<p><b>7 Ukazovateľ programu</b></p>	<p> Tichý režim Nižšia hlučnosť a bežná spotreba energie, používa sa pre večerné umývanie.</p> <p> <b>58 min</b> Pre bežne znečistené riad, ktoré potrebuje 58 minút umývanie. Rapid</p> <p> umývanie. Rapid Kratšie umývanie pre ľahko znečistené riad, ktoré nie je treba sušiť.</p>
<p><b>8 Zobrazenie informácií</b></p>	<p> Vodovodný kohútik Ak  svieti indikátor, znamená to, že je vodovodné kohútik zatvorený.</p> <p> Oplachovanie Ak svieti indikátor  znamená to, že je v umývačke málo leštidla a vyžaduje doplnenie.</p> <p> Soľ Ak svieti indikátor , znamená to, že je v umývačke málo soli a je treba ju doplniť.</p> <p> Automatické otvorenie Keď ich zvolíte, dvierka umývačky sa automaticky otvoria. na konci programu, čo zlepšuje výsledky sušenia. Táto funkcia sa volí pomocou Alt+Oneskorenie (je možné ju použiť iba v prípade s ECO, Auto, Hygiena, Sklo, Tichý, 58 min).</p> <p> Displej zobrazuje dobu trvania programu, chybový kód, teplotu umývania a ďalšie.</p>
<p><b>9 Funkcia</b></p>	<p> Expresné Skrátenie doby programu. (Možno použiť iba s programami ECO, Hygiene, Sklo)</p> <p> Intenzívny Na umývanie veľmi špinavého a ťažko čistiteľného riadu. (Môže byť iba použité s ECO, Hygiene, Sklo, Tichý, 58min)</p> <p> Extra sušenie Pre lepší výsledok sušenia. (Možno použiť iba s ECO, Hygiene, Sklo, 58min)</p> <p> Horný Ak vyberiete možnosť Horná, bude sa umývať iba riad v hornom koši. Ostrekovacie systém spodného koše nebude fungovať</p> <p> Spodný Ak vyberiete možnosť Spodná, bude sa umývať iba riad v spodnom koši. Ostrekovací systém horného koša nebude fungovať.</p>

# Změkčovač vody

Změkčovač vody sa musí nastaviť ručne pomocou voliča tvrdosti vody.

Změkčovač vody je určený na odstraňovanie minerálov a solí z vody, ktoré by mali škodlivý alebo nepriaznivý vplyv na prevádzku spotrebiča.

Čím viac je v nej minerálov, tým tvrdšie je voda.

Změkčovač by mal byť nastavený podľa tvrdosti vody vo vašej oblasti. Miestne vodohospodársky úrad vám môže podať informáciu, aká je tvrdosť vody vo vašej oblasti.

## Úprava spotreby soli

Umvýačka riad je navrhnutá tak, aby umožňovala nastavenie množstvo spotrebované soli v závislosti na tvrdosti použité vody. To je určené k optimalizáciu a prispôsobenie úrovne spotreby soli.

Pri úprave spotreby soli postupujte podľa nižšie uvedených pokynov.

1. Otvorte dvierka, zapnite spotrebič;
2. Do 60 sekúnd po zapnutie spotrebiča stlačte tlačidlo Program na viac ako 5 sekúnd, aby ste vstúpili do režimu nastavenie změkčovača vody.
3. Opätovným stlačením tlačidla Program zvolte správne nastavenie podľa miestnej tvrdosti vody, nastavenie sa zmení v nasledujúcom poradí: H3->H4->H5->H6->H1->H2->H3;
4. Bez činnosti do 5 sekúnd alebo stlačením tlačidla napájanie dokončíte nastavenie a ukončíte režim nastavenia.

TVRDOŠŤ VODY				Úroveň změkčovača vody	Regenerácia prebieha každých X programov sekvencie <sup>1)</sup>	Spotreba soli (gram/cyklus)
Německá °dH	Francoouzská °fH	British °Clarke	Mmol/l			
0 - 5	0 - 9	0 - 6	0 - 0.94	H1	Žiadna regenerácia	0
6 - 11	10 - 20	7 - 14	1.0 - 2.0	H2	10	9
12 - 17	21 - 30	15 - 21	2.1 - 3.0	H3	5	12
18 - 22	31 - 40	22 - 28	3.1 - 4.0	H4	3	20
23 - 34	41 - 60	29 - 42	4.1 - 6.0	H5	2	30
35 - 55	61 - 98	43 - 69	6.1 - 9.8	H6	1	60

1°dH=1,25 °Clarke=1,78 °fH=0,178mmol/l

Výrobné nastavenie: H3

1) Každý cyklus s regeneráciou spotrebuje navyše 2,0 litra vody, spotreba energie sa zvýši o 0,02 kWh a program sa predĺži o 4 minúty.



Prečítajte si prosím časť 3 “Plnenie soli do zmäkčovača” v ČASTI I : Ak vo vašej umývačke chýba soľ.

## POZNÁMKA:

Pokiaľ váš model nie je vybavený zmäkčovačom vody, môžete túto časť preskočiť.

### Zmäkčovač vody

Tvrdosť vody sa v jednotlivých miestach líši. Pokiaľ sa v umývačke používa tvrdá voda, na riade a náčinie sa tvorí usadeniny.

Spotrebič je vybavený špeciálnym zmäkčovačom, ktorý používa zásobník soli špeciálne navrhnutý k odstráneniu vápnika a minerálov z vody.

## Príprava a ukladanie riadu

---

Zvážte nákup riadu, ktorý je označený ako vhodný na

- umývanie v umývačke. Pre konkrétny riad zvolte program s
- najnižšou možnou teplotou.
- Aby ste zabránili poškodeniu, nevyberajte sklo a príbory z umývačky bezprostredne po ukončení programu.

### Na umývanie nasledujúcich príborov/riadu

**Nie sú vhodné.**

- Príbory s drevenými, rohovinovými alebo perleťovými rukoväťami
- Plastové riad, ktoré nie je tepelne odolné.
- Staršie príbory s lepenými časťami, ktoré nie sú odolné voči teplote. Lepené príbory alebo riad.
- Cínový alebo medený riad.
- Krištáľové sklo.
- Oceľové predmety podliehajúce korózii. Drevené taniere.
- Predmety vyrobené zo syntetických vlákien.

**Obmedzene vhodné**

- Niektoré typy pohárov môžu po väčšom počte umývaní zmatnieť.
- Strieborné a hliníkové časti majú tendenciu sa pri umývaní zafarbovať.
- Glazované vzory môžu pri častom umývaní v práčke vyblednúť.

## Odporúčanie pre plnenie umývačky riad.

Zoškrabnite väčšie množstvo zvyškov jedla. Namočte zvyšky pripálených potravín v panviciach. Riad nie je nutné oplachovať pod tečúca vodou.

Pre dosiahnutie najlepšieho výkonu umývačky riad dodržujte tieto pokyny.

**(Funkcia a vzhľad košov a košov na príbory sa môžu u vášho modelu líšiť.)**

Riad do umývačky **vkładajte** nasledujúcim spôsobom:

- Predmety, ako sú šálky, poháre, hrnce, panvice atď, **musí** smerovať dole.
- Zakrivené predmety alebo predmety s priehlbunami by sa mali nakladať šikmo, aby voda mohla odtekať.
- Všetko riad musí byť bezpečne uložené, aby sa nemohlo prevrátiť.
- Všetok riad musí byť umiestnený tak, aby sa ostrekovacie ramená mohli počas umývania voľne otáčať.
- Uložte duté predmety, ako sú šálky, poháre, panvice atď otvorom smerom dole, aby sa v nádobe alebo na hlbokom dne nemohla zhromažďovať voda.
- Riad a príbory nesmie ležať na seba alebo sa navzájom zakrývať.
- Poháre by sa nemali vzájomne dotýkať, aby nedošlo k ich poškodeniu.
- Horná kôš je určený pre jemnejšie a ľahšia riad, ako sú poháre, šálky na kávu a čaj.
- Nože s dlhú čepeľou uložené vo zvislé polohe predstavujú potenciálny nebezpečenstvo!
- Dlhé a ostré príbory, ako sú napríklad nože na krájanie, musí byť v hornom priehradke umiestnené vodorovne.
- Nepreťažujte umývačku riad. Je to dôležité pre dobré výsledky a primeranú spotrebu energie.

### **POZNÁMKA:**

Veľmi malé predmety by sa v umývačke nemali umývať, pretože by mohli ľahko vypadnúť z koša.

### **Vybratie riad**

Aby ste zabránili odkvapkávaniu vody z horného koša do spodného, odporúčame najprv vyprázdniť spodnú kôš a potom hornú kôš.

### **VAROVANIE**



**Riad bude veľmi horúci!** Aby ste predišli poškodeniu, nevyberajte poháre a príbory z umývačky riadu približne 15 minút po skončení programu.

## Ukladanie horného koša

Horný kôš je určený pre jemnejší a ľahší riad, ako sú poháre, šálky a podšálky na kávu a čaj, taniere, malé misky a plytké panvice (ak nie sú príliš špinavé).

Riad umiestnite tak, aby sa nepohybovalo pod prúdom vody.



## Ukladanie spodného koša

Do spodného koša odporúčame umiestniť veľké a ťažko čistiteľné predmety, ako sú hrnce, panvice, pokrievky, servírovacia riadu a misky, ako je znázornené na obrázku nižšie. Servírovací riad a pokrievka je vhodnejšie umiestniť na stranu, aby nebránili otáčaniu horného ostrekovacieho ramena.



Maximálny odporúčaný priemer tanierov pred dávkovačom umývacieho prostriedku je 19 cm, aby nebránil jeho otváraniu.

## Ukladanie koša na príbory

Príbory by mali byť v košu na príbory umiestnené oddelene na vhodných miestach. Vyhnite sa hromadeniu príborov, aby ste zabránili nedostatočnému čistiacemu výkonu.

### ⚠ VROVAVIE



Žiadne predmety by nemali prechádzať dňom koša.

Vždy umiestňujte ostré predmety ostrím dole!



Pre dosiahnutie najlepšieho účinku umývania sa riadte podľa štandardných možností plnenia košov v poslednej časti ČASTI I : Všeobecná verzia

## Funkcia leštidla a umývacieho prostriedku

Prípravok na leštenie sa uvoľňuje počas záverečného oplachovania, aby zabránil tvorbe kvapiek vody na riad, ktoré môžu zanechávať škvrny a šmuhy. Zlepšuje aj sušenie tým, že umožňuje vode odtekať z riadu. Vaša umývačka riadu je navrhnutá tak, aby používala tekuté leštiace prostriedky.

### ⚠ VAROVANIE

Používajte iba značkové leštidlá pre umývačky riadu. Nikdy nepľňte dávkovač leštidla žiadnymi inými látkami (napríklad čistiacim prostriedkom do umývačky riadu, tekutým čistiacim prostriedkom). Došlo by k poškodeniu spotrebiča.

### Kedy doplniť leštiaci prostriedok

Pravidelnosť dopĺňovanie dávkovače závisí na početnosti umývanie riad a na použití nastavení leštiaceho prostriedku.

- Ak je potrebných viac leštidla, rozsvieti sa indikátor nedostatku leštidla
- (☼). Nepreplňujte dávkovač leštidlá.

### Funkcia umývacieho prostriedku

Chemické zložky, zo ktorých sa umývacie prostriedok skladá, sú nevyhnutné k rozloženie a odstránenie všetkých nečistôt z umývačky. Väčšina umývacích prostriedkov komerčné kvality je na tento účel vhodná.

### ⚠ VAROVANIE

- Správne použitie umývacieho prostriedku  
Používajte iba umývacie prostriedok špeciálne určený na použitie v umývačke riadu. Umývacie prostriedok by mal byť čerstvý a suchý. Nesypťe práškový prostriedok na umývanie do zásobníka, pokiaľ nie ste pripravení na umývanie riadu.
- **Prostriedok na umývanie riadu je žieravý!**  
**Uchovávajte umývacie prostriedok mimo dosahu detí.**



# Naplnenie zásobníka na leštadlo

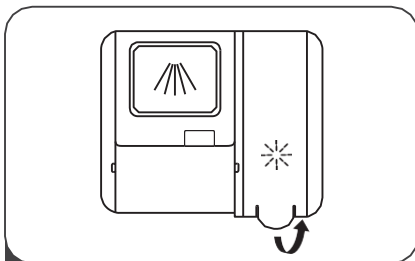

1 Otvorte kryt zásobníka leštidla zdvihnutím za jeho rukoväť.

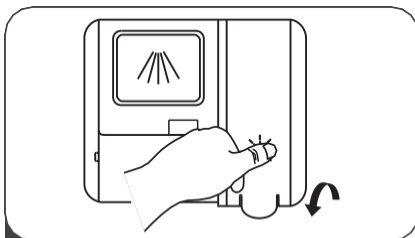

3 Nakoniec zatvorte uzáver.

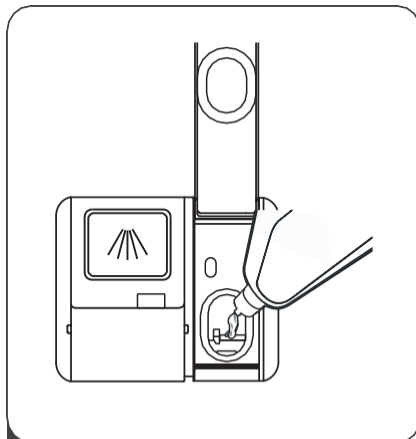

2 Nalejte leštadlo do dávkovača, dávajte pozor, aby ste ho nepreplnili.

## Nastavenia dávkovača leštidla

Pre dosiahnutie lepšieho sušiacieho výkonu s obmedzeným množstvom leštiaceho prostriedku je umývačka navrhnutá tak, aby bolo možné spotrebu upraviť podľa užívateľa. Postupujte podľa nižšie uvedených krokov.

1. **Otvorte** dverka, zapnite spotrebič.
2. **Do 60 sekúnd po zapnutí spotrebiča stlačte tlačidlo Program na viac ako 5 sekúnd** a potom stlačte tlačidlo Odložený štart pre vstup do nastavenia režimu, kontrolka leštidla bliká ako frekvencia 1 Hz.
3. **Opätovným** stlačením tlačidla Program vyberte správnu dávku podľa svojich požiadaviek, nastavenie sa zmení v nasledujúcom poradí: d3->d4->d5->d1->d2->d3. Čím vyššie číslo, tým viac leštiaceho prostriedku umývačka použije.
4. Bez činnosti do 5 sekúnd alebo stlačením tlačidla napájania dokončíte nastavenie a ukončíte **režim nastavenia**.

# Plnenie dávkovača umývacieho prostriedku

Tri spôsoby otvárania viečka:

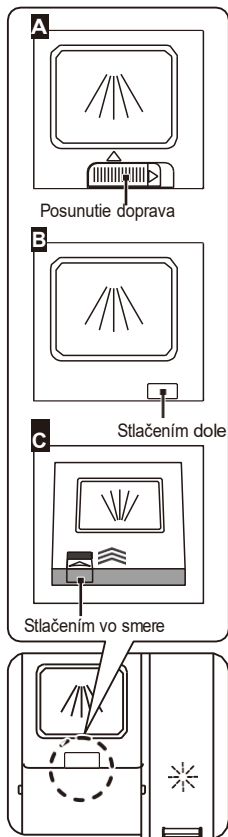

1 Otvorte podľa nasledujúcich krokov:

- A. Viečko otvoríte posunutím uvoľňovacej západky.
- B. Otvorte viečko stlačením uvoľňovacia západky dole.
- C. **Otvorte viečko stlačením uvoľňovacia západky vo smere šípok.**

## 💡 POZNÁMKA :

Dodržujte odporúčanie výrobcu uvedená na obalu umývacieho prostriedku.

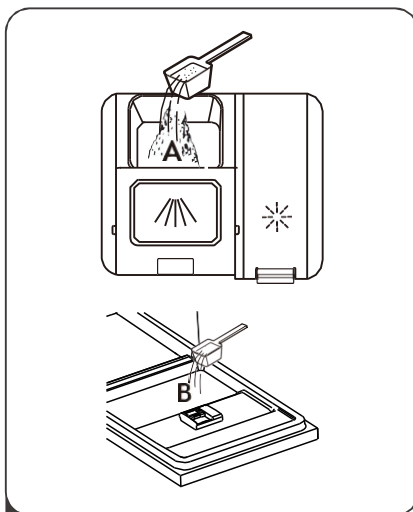

- 2 Pridajte umývaci prostriedok do väčšej priehradky (A) pre hlavný umývaci cyklus. Pre lepšie výsledky čistenie, najmä ak máte veľmi znečistené predmety, nalejte na dvere malé množstvo saponátu. Dodatočný umývaci prostriedok sa aktivuje počas fázy predumytia.

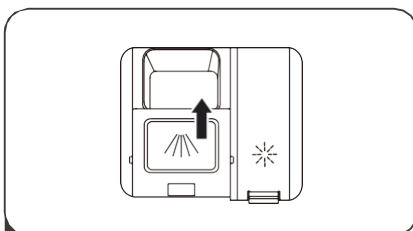

- Viečko zatvorte posunutím dopredu a následným zatlačením dole.









# VÝBER PROGRAMU

## Tabuľka cyklov umývania

Nasledujúca tabuľka ukazuje, ktoré programy sú najvhodnejšie pre jednotlivé úrovne zvyškov potravín, a koľko pracieho prostriedku je potrebných. Zobrazuje tiež rôzne informácie o programoch.

Hodnoty spotreby a dĺžka trvania programu sú iba orientačné, s výnimkou programu ECO. ( ● ) znamená, že program pri poslednom plákaní používa pomocné prostriedky.

Program	Popis	Prostriedok pro predumytie /hlavné umyvanie	Dĺžka programu (min)	Spotreba energie (kWh)	Spotreba vody (l)	Leštidlo
 <b>Auto</b>	Predumytie(45°C) Umývanie(55-65°C) Oplachovanie Oplachovanie Oplachovanie(50-55°C) Sušenie	$\frac{4/18g}{1 \text{ or } 2 \text{ tabs}}$	85-150	0.850~1.550	8.5~18.7	●
 <b>Hygiene</b>	Mytí(72°C) Oplachovanie Oplachovanie Oplachovanie(72°C) Sušenie	$\frac{22g}{1 \text{ or } 2 \text{ tabs}}$	215	1.815	14.9	●
<b>ECO</b> (*En60436)	Umývanie(50°C) Oplachovanie Oplachovanie(45°C) Sušenie	$\frac{22g}{1 \text{ or } 2 \text{ tabs}}$	220	0.747	9.8	●
 <b>Sklo</b>	Predumytie Umývanie(50°C) Oplachovanie(50°C) Oplachovanie(50°C) Sušenie	$\frac{4/18g}{1 \text{ or } 2 \text{ tabs}}$	120	0.995	14.8	●
 <b>Tichý</b>	Predumytie(30°C) Umývanie(55°C) Oplachovanie Oplachovanie(55°C) Sušenie	$\frac{4/18g}{1 \text{ or } 2 \text{ tabs}}$	270	1.415	14.9	●
 <b>58 min</b>	Predumytie(30°C) Umývanie(60°C) Oplachovanie(55°C) Oplachovanie(50°C) Sušenie	$\frac{4/18g}{1 \text{ or } 2 \text{ tabs}}$	58	1.050	15.0	●
 <b>Rychlý</b>	Umývanie(45°C) Oplachovanie(45°C)	$\frac{12g}{1 \text{ tab}}$	30	0.820	11.3	○

## POZNÁMKA :

**ECO** : Program ECO je vhodný na čistenie bežne znečisteného riadu, na toto použitie je najúčinnnejším programom z hľadiska kombinovanej spotreby energie a vody a používa sa k posúdeniu súlade s právnymi predpismi EÚ o ekodizajne.

## Úspora energie

1. Predbežné oplachovanie riadu vedie k zvýšenej spotrebe vody a energie a neodporúča sa.
2. Pri umývaní riadu v umývačke riadu pre domácnosť sa obvykle spotrebuje menej energie a vody ako pri ručnom umývaní riadu, pokiaľ sa umývačka riadu pre domácnosť používa podľa návodu.

## Spustenie cyklu umývania

1. Vytiahnite spodný a horný kôš, vložte riad a zasuňte ich späť. Odporúča sa najprv vložiť spodný kôš a potom horný.
2. Nalejte umývacie prostriedok.
3. Zasuňte zástrčku do zásuvky. Napájací zdroj je uvedený na poslednej strane Produktového listu. Uistite sa, že je prívod vody plne otvorený.
4. Otvorte dvierka, stlačte tlačidlo Napájanie.
5. Vyberte program, rozsvieti sa kontrolka. Potom zatvorte dvierka a umývačka začne cyklus.

## Zmena programu uprostred cyklu

Program je možné zmeniť iba v prípade, že bol spustený len krátku dobu, inak sa už mohol uvoľniť umývacie prostriedok alebo už bola vypustená voda s umývacím prostriedkom. V takom prípade je potrebné umývačku resetovať a doplniť umývacie prostriedok. Ak chcete umývačku resetovať, postupujte podľa nižšie uvedených pokynov:

1. Trochu pootvorte dvierka, aby sa umývačka zastavila, potom, čo prestane fungovať ostrekovacie rameno, môžete dvierka otvoriť úplne.
2. Stlačte tlačidlo Program dlhšie ako tri sekundy, stroj sa prepne do režimu voľby programu.
3. Program môžete zmeniť na požadované nastavenie cyklu.

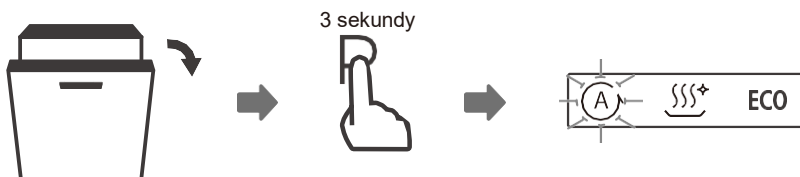

## Zabudli ste do spotrebiča vložiť nejaký riad?

Zabudnutý riad je možné pridať kedykoľvek pred otvorením dávkovača umývacieho prostriedku. V takom prípade postupujte podľa nižšie uvedených pokynov:

1. Trochu pootvorte dvierka, aby ste zastavili umývanie.
2. Potom, čo **prestanú** pracovať ostrekovacie ramená, môžete dvierka úplne otvoriť.
3. Pridajte zabudnutý riad.
4. Zatvorte dvierka, umývačka bude pokračovať v prevádzke po 10 sekundách.

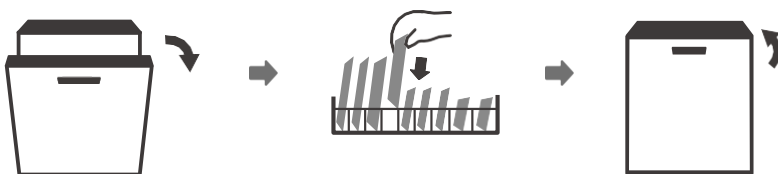

### ⚠ VAROVANIE



Je nebezpečné otvárať dvierka umývačky uprostred cyklu, pretože by ste sa mohli opariť horúcou parou.

## Automatické otváranie dvierok

Dvierka umývačky sa na konci niektorých programov automaticky otvoria. Keď sa dvierka otvoria, neznamená to, že program skončil. Ešte je čas na sušenie. Na konci tohto zostávajúceho času sa ozve zvukový signál, ktorý signalizuje, že program je teraz dokončený. (Ak je umývačka vstavaná, musí byť okolitý nábytok odolný proti prípadnej kondenzácii.)



### 💡 POZNÁMKA:

Dvierka umývačky nesmie byť pri nastavení automatického otvárania zablokovaná. To môže narušiť funkciu zámku dvierok.

# KÓDY CHYB

Pokiaľ dôjde k poruche, umývačka zobrazí chybový kód. V nasledujúcej tabuľke sú uvedené možné chybové kódy a ich príčiny.

Kódy	Významy	Možné príčiny
E1	Dlhšie doba.	Vodovodný kohútik sa neotvára alebo je obmedzený prívod vody, prípadne je tlak vody príliš nízky.
E	Nedosahuje požadovaných hodnôt teploty.	Porucha vyhrievacieho telesa.
E4	Pretečenie.	Niektoré prvky umývačky netesnia.
E8	Zlyhanie orientácie rozvodného ventilu.	Otvorený okruh alebo prerušenie rozvodného ventilu.
Ed	Zlyhanie komunikácie medzi hlavnou doskou s plošnými spojmi a doskou s displejom .	Rozpojený obvod alebo prerušené vedenie pre komunikáciu.

## VAROVANIE

- Ak spotrebič pretečie, vypnite napájanie a kontaktujte zákaznícky servis.
- Pokiaľ je na dne umývačky voda z dôvodu preplnenia alebo malej netesnosti, mali by ste ju pred opätovným spustením umývačky odstrániť.
- Ak sa objaví chybový kód, ktorý sa nedá vyriešiť, požiadajte o odbornú pomoc.

# POČÍTADLO POUŽITIA

Keď je pripojený napájací kábel, ale umývačka nie je zapnutá, otvorte dvierka, stlačte a podržte tlačidlo Odloženie štartu na 5 sekúnd, na displeji umývačky sa zobrazí počet použitia.

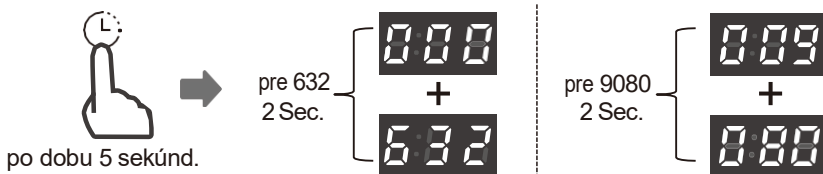

Príklad:

632: Na dve sekundy sa zobrazí 000, potom sa na dve sekundy zobrazí 632 a nakoniec sa vypne.

9080: 9080: na dve sekundy zobrazíte 009, potom na dve sekundy zobrazíte 080 a nakoniec sa vypne.

# TECHNICKÉ INFORMÁCIE

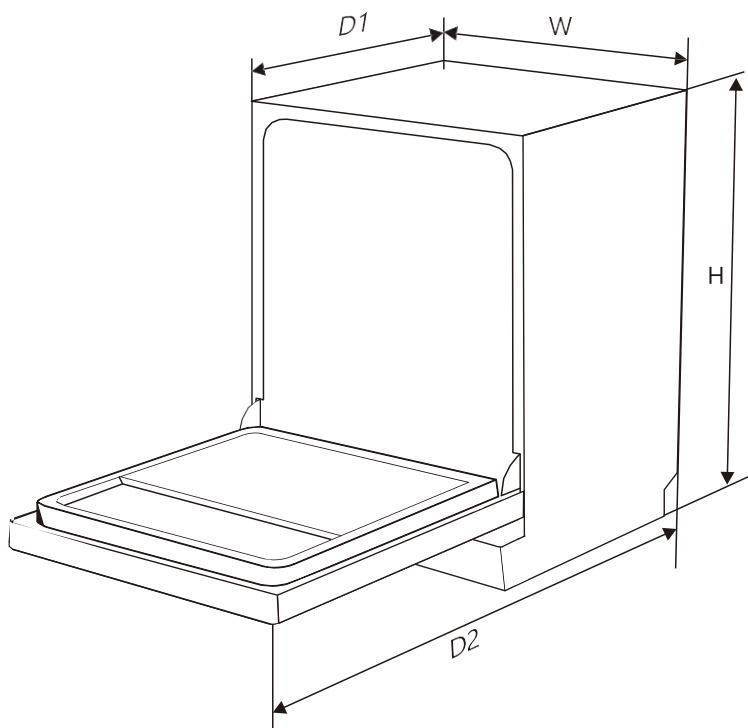

Výška (H)	815 mm
Šírka (W)	598 mm
Hĺbka (D1)	550 mm (pri zatvorených dverách)
Hĺbka (D2)	1150 mm (pri otvorení dverí o 90°)

# PRÍSTUP K DATABÁZE

Ak chcete získať prístup k informáciám o svojom modeli uloženým v databáze výrobkov, ako je stanovené v nariadení (EÚ) 2019/2017 a ktoré sa týkajú označovania energetickými štítkami, prihláste sa na webovej stránke: <https://eprel.ec.europa.eu/>. Na webových stránkach vyhľadajte odkaz na svoj výrobok tak, že uvediete servisný odkaz, ktorý je uvedený na výrobnom štítku. Ďalším spôsobom, ako sa k týmto informáciám dostať, je nasnímať kód "QR" na energetickom štítku výrobku.

## SK Popredajné služby:

Akúkoľvek údržbu vášho spotrebiča by mali vykonávať:

- Buď váš predajca,
- Alebo iný kvalifikovaný mechanik, ktorý je autorizovaným zástupcom pre značkové spotrebiče. Pri objednávaní schôdzky uveďte úplnú referenciu vášho spotrebiča (model, typ a sériové číslo). Tieto informácie sú uvedené na výrobnom štítku prilepenom k vášmu spotrebiču.

## INFORMÁCIE

Minimálna doba dostupnosti náhradných dielov uvedených v európskom nariadení 2019-2022-EÚ a dostupných najmä používateľovi spotrebiča je 10 rokov za podmienok stanovených v tom istom nariadení.

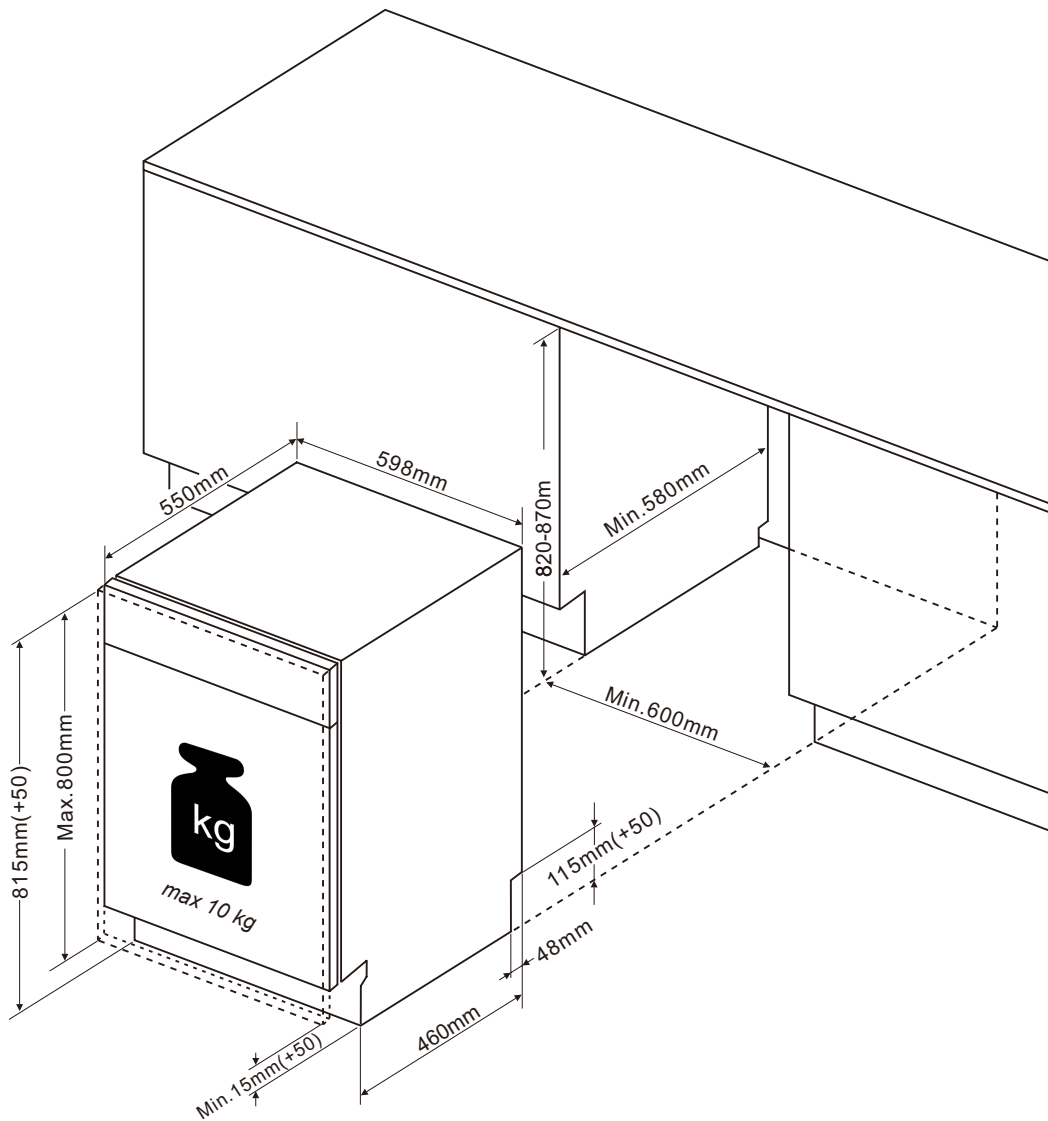

# ***Brandt***

Výhradný distribútor značky Brandt pre Slovensko:

ELEKTRO STORE SK, s.r.o.

Horná 116

022 01 Čadca

Slovenská republika

Záručný a pozáručný servis:

tel.: +421 915 473 787

email: [hlaseni.reklamaci@elmax.cz](mailto:hlaseni.reklamaci@elmax.cz)

Predaj náhradných dielov:

tel:+421 915 473 787

email: [servis@elmax.cz](mailto:servis@elmax.cz)

[www.brandt.sk](http://www.brandt.sk)