

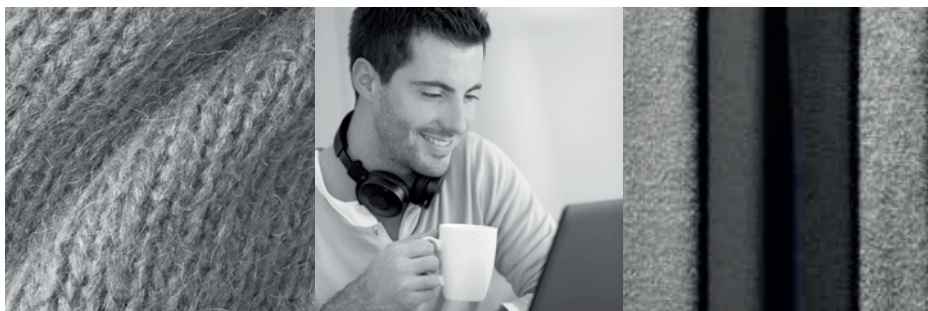

Návod k obsluze a údržbě

Pračka

RWT2261B



Obsah

Důležité bezpečnostní pokyny.....	4
Obsluha zařízení.....	5
Ochrana životního prostředí.....	6
Ekologicky vhodná likvidace.....	6
Úspora energie.....	6
1 Instalace.....	7
2 Příprava prádla a pračky.....	9
3 Programování pračky.....	11
4 Péče o zařízení.....	16
5 Závady.....	16
6 Informace týkající se nařízení EU Č. 1015/2010.....	19
7 Servisní zásahy a vztahy se zákazníkem.....	21

Vážený zákazníku,

děkujeme Vám za zakoupení produktu Romo, který, jak pevně věříme zcela uspokojí Vaše představy a očekávání a bude Vám spolehlivě sloužit mnoho let. Před instalací a prvním uvedením do provozu si, prosím, pečlivě prostudujte tento návod k obsluze a instalaci, abyste se seznámili s řádným fungováním a obsluhou tohoto spotřebiče. Tento návod k obsluze a instalaci uschovejte na bezpečném místě pro případ budoucí potřeby

<http://www.romocr.cz/>



Toto zařízení je určeno výhradně pro praní prádla v domácnosti.

Důležité upozornění:



Před použitím a instalací Vašeho spotřebiče si pozorně přečtěte tento návod k obsluze, který Vám umožní rychle se seznámit s jeho bezpečným provozem.

DOPORUČENÁ MAXIMÁLNÍ DÁVKA SUCHÉHO PRÁDLA:

do bubnu spotřebiče lze najednou naložit maximálně 6 kg suchého prádla.

V rámci úsilí o neustálé zlepšování a modernizaci produktů, si výrobce spotřebiče vyhrazuje právo na jeho technické a estetické modifikace bez předchozího upozornění.

Uschovejte si tento návod k obsluze pro jeho další použití. V případě odprodeje nebo postoupení spotřebiče jinému uživateli, zajistěte, aby nový majitel obdržel také tento návod. Seznamte se s návodem k obsluze ještě před instalací a prvním použitím. Tento návod byl vytvořen pro zajištění vaší osobní bezpečnosti i bezpečnosti vašich blízkých.

Tento spotřebič, který je určen výhradně pro použití v domácnosti, byl vyvinut pro praní, máchání a ždímání textilií, které lze prát v pračce.

Před připojením spotřebiče a jeho uvedením do provozu je nezbytně nutné, abyste se důkladně seznámili se všemi instrukcemi, doporučeními a pokyny obsaženými v tomto návodu k obsluze.

Důležité bezpečnostní pokyny



Níže naleznete základní bezpečnostní pokyny, jejichž respektování a důsledné dodržení je zcela nezbytné!

INSTALACE:

Tento spotřebič je určen k použití v domácích a podobných podmínkách, jako jsou:

- v kuchyňských koutech vyhrazených pro zaměstnance obchodů, kanceláří a dalších profesních prostředí,
- na farmách,
- pro klienty hotelů, motelů a dalších ubytovacích zařízení,

- v prostředích typu hostinských pokojů. vícenasobnou nebo programovatelnou zásuvku.

- Tlak vody je nutno udržovat mezi 0,1 a 1 MPa (1 a 10 barů).
- Nepoužívejte prodlužovací kabel, adaptér, rozbočovací nebo programovatelnou zásuvku.
- Elektroinstalace musí odolávat maximálnímu napětí uvedenému na elektrickém štítku a zásuvka musí být řádně uzemněná.
- Po instalaci spotřebiče musí zástrčka zůstat přístupná.
- Používejte výhradně napájecí hadici a nová těsnění **G** dodaná ke spotřebiči.
- Poškozený napájecí kabel smí z bezpečnostních důvodů vyměnit pouze výrobce, jeho autorizovaný servis nebo kvalifikovaný odborník.
- Nedoporučuje se instalovat spotřebič na rohož nebo koberec, v opačném případě by mohlo docházet k omezení cirkulace vzduchu na jeho základně.
- V případě problému, který nemůžete sami vyřešit (viz strana 17), na spotřebiči neprovádějte žádné zásahy a kontaktujte technické oddělení prodejce nebo výrobce.

Obsluha zařízení

Spotřebič nesmí používat osoby (včetně dětí do 8 let věku) se sníženými fyzickými, smyslovými nebo duševními schopnostmi ani osoby bez zkušeností či znalostí spotřebiče, s výjimkou případů, kdy jsou pod trvalým dohledem osoby, zodpovědné za jejich bezpečnost.

Dohlédněte na děti, aby si se spotřebičem nehrály a zajistěte, aby se ke spotřebiči nepřibližovaly nebo se v jeho prostoru nepohybovaly bez dozoru. Zejména děti do 3 let musí být pod neustálým pečlivým dohledem.

Nesvěřujte dětem bez dozoru žádné úkony údržby a čištění spotřebiče.

Pokud prádlo před praním ošetřujete odstraňovači skvrn, rozpouštědly a obecně jakýmkoliv hořlavými prostředky, nekládejte je do pračky bezprostředně po takovémto ošetření (riziko výbuchu a poškození spotřebiče).

Tento spotřebič je vybaven bezpečnostním systémem, který předchází případnému přetečení pračky.

Po dokončení pracího programu uzavřete přívod vody a odpojte spotřebič od zdroje napětí.

Ochrana životního prostředí

Tento spotřebič byl vyvinut a vyroben s maximálním respektem k ochraně životního prostředí.

Ekologicky vhodná likvidace

Obal tohoto spotřebiče je vyroben z recyklovatelných materiálů. Jeho odevzdáním k recyklaci do speciálních kontejnerů přispějete k ochraně životního prostředí.



Váš spotřebič obsahuje také čtené recyklovatelné materiály. Je tedy označen tímto logem, které Vám sděluje, že v zemích Evropské unie se opotřebené přístroje nemají směřovat s jinými odpady. Recyklace přístrojů, kterou zajišťuje výrobce, popř. dodavatel, se provádí za nejlepších podmínek podle evropské směrnice 2012/19/EU o odpadních elektrických a elektronických přístrojích.

Kontaktujte orgány místní správy v místě Vašeho bydliště nebo prodejce, kterého jste spotřebič zakoupili, aby Vám oznámili sběrná místa opotřebených přístrojů nejbliže Vašemu bydlišti.

Děkujeme Vám za spolupráci při ochraně životního prostředí.

Úspora energie

Prací prostředek dávkujte podle tvrdosti vody, stupně znečištění a množství prádla. Nepřekračujte výrobcem doporučené dávkování a dbejte doporučení uvedených na obalech pracích prostředků.

Předpírku programujte pouze v nezbytných případech, například pro velmi zašpiněné sportovní, pracovní oděvy atd.

U málo nebo středně zašpiněného prádla volte programy s nižšími teplotami, které jsou dostatečné pro dosažení adekvátního výsledku praní.

1 Instalace

Doporučujeme, abyste si ponechali všechny díly přepravní pojistky, neboť je bude nutné znovu namontovat, pokud budete v budoucnu muset spotřebič opět přepravovat.

Před opuštěním výrobního závodu byl spotřebič pečlivě kontrolován a testován, je tedy možné, že zjistíte přítomnost malého množství vody ve vaně, bubnu nebo dávkovači detergentů. Tento důsledek testovacích a kontrolních procesů je zcela běžný.

1.1 Vybalení (Obrázek 1. 1. 2 až 1. 1. 4)

 **Před použitím spotřebiče je bezpodmínečně nutné provést operace popsané níže. Nedodržením pokynů pro řádné odstranění všech přepravních aretačních pojistek může dojít k vážným poruchám spotřebiče.**

Otevřete víko pračky a odstraňte bezpečnostní blokádu, které slouží ke znehybnění listů dvířek bubnu během přepravy spotřebiče, poté vkládací dvířka bubnu opatrně otevřete a zavřete.

Zvedněte pračku a odstraňte klínek **B** z motoru a podstavec **A** (Obr. 1. 1. 2).

Odstraňte pásek **C** a umístěte zarážky do otvorů **D** (Obr. 1. 1. 3).

Vyjměte 3 svěrné kroužky hadic **E**, které slouží k jejich bezpečnému

uložení na zadní stěně spotřebiče během jeho přepravy. Otvory vzniklé jejich sejmutím bezpodmínečně zaslepte dodanými záslepkami (důležité!) **F** (Obr. 1. 1. 4).

1.2 Připojení k rozvodu vody (Obr. 1.2)

Spotřebič připojte (výhradně) prostřednictvím kompletní dodané přívodní hadice z jedné strany k přípojce umístěné na zadní straně pračky a z druhé strany k vodovodnímu kohoutku se závitem o \varnothing 20/27 mm (3/4").

1.3 PŘIPOJENÍ DO ODPADU

(Obr. 1.3)

Namontujte na konec vypouštěcí hadice plastový oblouk **H** a připojte ji:

- Budťo provizorním způsobem do umyvadla nebo do vany,
- nebo permanentním způsobem do odpadu.

Při instalaci odpadní hadice důsledně dodržujte indikace maximální/minimální výšky umístění ústí vypouštěcí hadice v nákresu na příslušném schématu (obr. 1.3). Při instalaci do větraného sifónu (obr. 1.3), dbejte také na to, aby připojení nebylo příliš těsné.

Pro prevenci rizika tvorby zápalu a vtahování odpadní vody zpět do spotřebiče vám doporučujeme nechat mezi ústím odpadu a vypouštěcí hadicí vzduchovou mezeru.

1.4 VYROVNÁNÍ SPOTŘEBIČE

(Obr. 1.4)

U modelů spotřebičů, které jsou vybaveny výsuvnými kolečky, lze tyto využít k usnadnění přemístění spotřebiče na kratší vzdálenosti – pro aktivaci transportních koleček zatlačte páku dole na přední straně spotřebiče zprava až do levého dorazu.



Za provozu nesmí spotřebič stát na transportních kolečkách: nezapomeňte vrátit páčku do původní polohy!

Spotřebič musí být při svém umístění bezpodmínečně vyrovnán ve vodorovné pozici. Povrch, na kterém spotřebič umístíte, by měl proto být rovný, pevný a stabilní. V případě potřeby lze spotřebič (v závislosti na modelu) vyrovnat ve vodorovné pozici vyšroubováním/zašroubováním výškově stavitelných předních nožiček, které umožňují částečně kompenzovat nerovnosti podlahy.

Pokud umístíte spotřebič vedle jiného spotřebiče nebo vedle nábytku, doporučujeme ponechat mezi nimi prostor pro cirkulaci vzduchu.

Spotřebič nedoporučujeme umístit:

- ve vlhké a špatně větrané místnosti,
- na místě, kde by na něj mohla stříkat voda,
- na podlahu s kobercem.

Pokud tomu nelze zabránit, přijměte veškerá opatření, aby nebylo bráněno cirkulaci vzduchu v jeho základně, aby bylo zajištěno dobré větrání vnitřních částí.

1.5 PŘIPOJENÍ K ELEKTRICKÉ SÍTI

(Obr. 1. 1. 1)

Při připojování spotřebiče k elektrické síti se řiďte údaji uvedenými na typovém štítku spotřebiče (Obr. 1. 1. 1).

Elektrická instalace musí odpovídat platným normám a předpisům příslušné země, a to zejména pro uzemnění. Výrobce, resp. dodavatel spotřebiče odmítají veškerou zodpovědnost za škody na spotřebiči nebo spotřebičem způsobené, které by byly důsledkem jeho nesprávné/neodborné instalace a připojení k vedení s nedostatečným nebo nefunkčním uzemněním.

1.6 PŘED PRVNÍM PRANÍM

Po instalaci spotřebiče a jeho připojení k elektrické síti doporučujeme, ještě před prvním naložením prádla, realizovat z důvodů odstranění všech případných zbytků nečistot/pachů, přítomných v pračce v důsledku výrobních a kontrolních procesů, jeden kompletní cyklus praní při programu „Bavlna 90 °C“ s poloviční dávkou pracího prostředku a bez naložení prádla.

2 Příprava prádla a pračky



Doporučení:

Před vložením prádla do pračky jej rozřídte na základě barvy oděvů, stupně znečištění a typu textilie. Řiďte se pokyny výrobce na štítcích oděvů. V případě smíšených náplní použijte program odpovídající nejjemnějšímu prádlu. U nového prádla nejprve ověřte, zda textilie nepouští barvu.

Pro optimální výsledek praní nepřetěžujte nadměrně bubnu a nepřekračujte maximální dávky suchého prádla uvedené v tabulce programů dále v tomto návodu.

Vyprázdněte kapsy: vyjměte všechny předměty, jako zapalovače, zápalky atd.

Zavřete zipy, zapněte přezky a penty, ze záclon odstraňte háčky.

Jemné a choulostivé prádlo umístěte před vložením do bubnu pračky do sítky nebo vaku určeného pro praní jemného prádla.

Odstraňte (nebo přišijte) uvolněné knoflíky, opravte díry na oděvech.

Z kapes odstraňte ostré a špičaté předměty, které by mohly poškodit bubnu pračky, jako jsou spony, špendlíky, hřebíky, mince apod.

Vícevrstvé látky (spací pytel, bunda apod.) obraťte naruby.

Naruby obraťte také svetry, sešívané dekorační látky, kalhoty a pletené oděvy.

2.1 NALOŽENÍ PRÁDLA

(Obr. 2.1)

Stiskněte madlo víka pračky a otevřete jej. Následně otevřete vkládací dvířka bubnu stisknutím tlačítka **A**

Po naložení prádla se ujistěte o řádném zablokování vkládacích dvířek bubnu. Ověřte, zda jsou viditelné 3 háčky a barevný lem tlačítka (Obr. 2.1).

Pro optimální výsledky praní, vložte do bubnu předem rozříděné prádlo, aniž byste je pěchovali. Prádlo v bubnu rovnoměrně rozložte. Smíchejte velké a malé kusy tak, abyste docílili optimálního výsledku ždímání (nedocházelo k nevyvážení). Do bubnu pračky nenakládejte jednorázově dávky složené pouze (výlučně) z velkých kusů velmi nasákových tkanin, jako jsou deky, kabáty apod.



Při zavírání bubnu dbejte na to, aby se prádlo nedostalo mezi listy dvířek bubnu.

Nepřekračujte maximální kapacitu pračky.





2.2 DÁVKOVÁNÍ PRACÍCH PROSTŘEDKŮ

(Obr. 2.2)

Množství pracího prostředku, které má být použito, závisí na tvrdosti vody, stupni znečištění a množství praného prádla. Řiďte se vždy předpisem pro dávkování, který je uveden na obalu pracího prostředku.

Doporučení výrobců pracích prostředků odpovídají ve většině případů maximálnímu naplnění bubnu. Upravte dávkování pracího prostředku správně podle hmotnosti prádla vloženého do spotřebiče. Toto opatření vyloučí nadměrnou dávku prostředku, která způsobuje tvorbu pěny. Nadměrné pění může snížit účinnost praní, prodloužit cyklus praní a zvýšit spotřebu vody.

Dávkovač pracích prostředků se skládá ze 4 oddílů:

-  Oddíl I pro dávkování pracího prostředku pro předpírku (výhradně pro práškový detergent),
-  Oddíl II pro dávkování pracích prostředků pro hlavní cyklus praní (tekutý nebo práškový detergent) a oddílu pro aviváž.
-  Oddíl pro aviváž.
-  Oddíl pro bělidlo.

Používejte výhradně prostředky určené pro domácí použití v automatických pračkách.

Nepoužívejte tekuté prací prostředky programy s předpírkou a/nebo s odloženým startem.

Nepřekračujte dávkování do oddílů nad stanovenou maximální úroveň, vyznačenou na zásobníku ryskou MAX.

2.3 - DŮSLEDKY NESPRÁVNÉHO POUŽÍVÁNÍ

Přizpůsobte množství pracího prostředku druhu a požadované dávce prádla. Předávkování může způsobit špatné vymáchání a zanechání stop pracího prostředku na prádle. Naopak nedostatečné dávkování může způsobit špatné vyprání.

3 Programování pračky

3.1 Ovládací panel

Obrázek ukazuje podrobnosti ovládacího panelu pračky.

- | | | |
|--------------------------|---------------------------------------|-----------------------|
| 1 Zapnutí/Vypnutí | 4 Volba rychlosti odstředování | 7 Můj program |
| 2 Volič programu | 5 Volba odloženého startu | 8 Průběh cyklu |
| 3 Volba teploty | 6 Přídavné funkce | 9 Start/Pauza |

RWT2261B

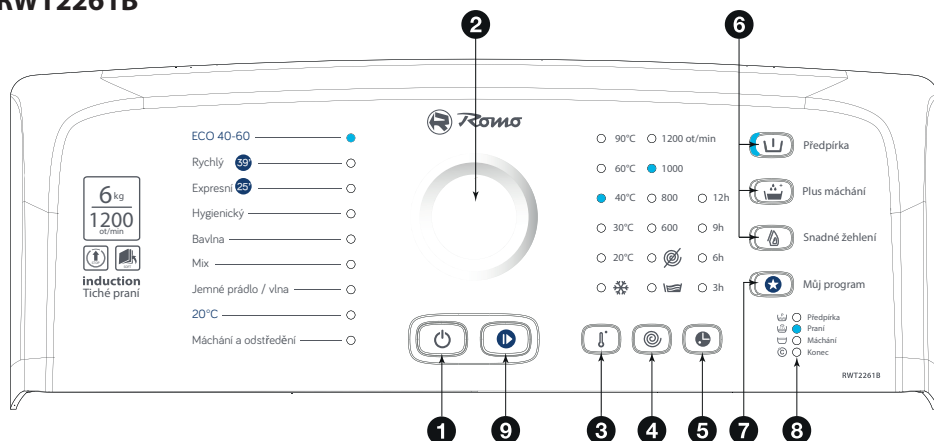

3.2 PROGRAMOVÁNÍ PRACÍHO CYKLU

Zapnutí spotřebiče

Stiskněte tlačítko „Zapnutí/Vypnutí“ **1**. Kontrolka „Průběh cyklu“ **8** bliká (obr. 3.2.1), čímž vás informuje, že jste v režimu výběru.

Při zapnutí pračky je vám automaticky nabídnut program ECO 40-60.

Pokud si přejete nastavit jiný, můžete program změnit pomocí tlačítka **2**. Pračka pro tento program zobrazí nej-vhodnější teplotu a rychlost odstředování.

Teplotu můžete změnit pomocí tlačítka **3**, rychlost odstředování pomocí tlačítka **4** a pomocí tlačítek **6** můžete aktivovat požadované volby. Zvukový signál vám ohlásí volby nekompatibilní s vaším programem.

Pro spuštění programu stiskněte tlačítko „Start/Pauza“ **9**. Kontrolka „Průběh cyklu“ svítí trvale. Kontrolky **8** na pračce vás informují, ve které fázi se cyklus nachází.

Odložený start programu

Spuštění programu můžete odložit pomocí tlačítka 5. Opakovanými stisky můžete odložit spuštění programu o 3, 6, 9 nebo 12 hodin. Potvrďte stiskem tlačítka „Start/Pauza“ 9. Kontrolky průběhu cyklu 8 postupně blikají, čímž vám potvrzují vaše nastavení. Každé tři hodiny budou diody LED postupně zhasínat, dokud se váš program skutečně nespustí (obr. 3.2.2).

Přidání nebo ubrání prádla během pracovního cyklu

(není možné během odstředování)

Potřebujete-li přidat nebo odebrat prádlo:

Program přerušíte dlouhým stiskem tlačítka 9 „Start/Pauza“.

Kontrolka průběhu cyklu 8 bliká.

Vložte či vyjměte jeden či více kousků prádla.



Čas, potřebný k odblokování dvířek pračky závisí na vnitřní teplotě v pračce a z bezpečnostních důvodů může trvat až několik minut.

Stiskněte tlačítko „Start/Pauza“ 9 pro opětovné spuštění programu. Kontrolka „Průběh cyklu“ 8 svítí trvale.



Poznámka:
Pokud jste nastavili odložený start, můžete otevřít buben pračky kdykoli, než započne praní.

Zrušení programu

Dlouze stiskněte tlačítko „Zapnutí/Vypnutí“ 1.

Všechny kontrolky zhasnou.

Tento úkon lze provést kdykoliv: během cyklu, při nastavování programu nebo během pauzy.



Poznámka:
V každém případě je však po zrušení nutno přeprogramovat vše od začátku (viz odstavec 3.2), provede se částečné vypuštění pračky.



Informace:
V případě přerušování dodávky proudu se prací cyklus automaticky spustí ihned po obnovení napájení tam, kde se zastavil.

Konec praní

Kontrolka „End“ (Konec) se rozsvítí trvale a zvukový signál vám ohlásí konec programu. Tato kontrolka nejdéle po 5 minutách automaticky zhasne v zájmu úspory energie v pohotovostním režimu.

PROGRAM ECO 40-60

Tento program umožňuje vyprat běžně znečištěné bavlněné textilie se zárukou maximální úspory energie a vody.

RYCHLÝ PROGRAM 39 MIN

Tento program umožňuje za pouhých 39 minut vyprat běžnou dávkou normálně znečištěného bavlněného nebo smíšeného prádla se zárukou dokonalého vyprání.

PROGRAM EXPRESNÍ

Tento program umožňuje za pouhých 25 minut vyprat malou dávkou mírně znečištěného bavlněného nebo smíšeného prádla.



Důležité upozornění: U tohoto programu je nutné dávkování pracího prostředku snížit na polovinu.

PROGRAM BAVLNA

Doporučuje se rovněž pro župany a ručníky.

PROGRAM MIX

Tento program je ideální pro dávkou prádla obsahující smíšená a odolná syntetická vlákna.

PROGRAM JEMNÉ PRÁDLO / VLNA

Tento program je vhodný pro dávkou prádla obsahující jemná vlákna. Při praní je s prádlem zacházeno jako při ručním praní a odstředování probíhá jemně.

PROGRAM MÁCHÁNÍ A ODSTŘEDĚNÍ

Tento program umožňuje máchání a odstředování prádla.

PROGRAM 20 °C

Tento program praní při nízké teplotě je doporučen pro praní a ochranu barev.

PROGRAM HYGIENICKÝ

Program hygienický umožňuje účinné praní roušek a oděvů díky 30 minutovému pracímu cyklu při teplotě 65 °C.

PŘÍDAVNÁ FUNKCE PLUS MÁCHÁNÍ

Tato přídatná funkce umožňuje přidat další máchání, aby se odstranily všechny zbytky pracího prostředku, čímž se sníží riziko alergie. Ideální pro citlivou pokožku.

PŘÍDAVNÁ FUNKCE PŘEDPÍRKA

Předpírka umožňuje první praní prádla k odstranění nečistot, písku, krve... Poté umožňuje praní v čisté vodě.



Je také nutné přidat prací prostředek (pouze práškový prací prostředek) do komory pro předpírku  zásuvky na prací prostředek (obr. 2.2).

VOLBA SNADNÉ ŽEHLENÍ

Intenzita praní a rychlost odstředování jsou přizpůsobeny tak, aby se zamezilo po-mačkání oděvů a usnadnilo jejich žehlení.

MŮJ PROGRAM

Tato funkce vám umožní uložit oblíbený program do paměti a vyvolat ho jednoduchým stisknutím tohoto tlačítka při spuštění pračky.

Při ukládání vašeho oblíbeného programu si vyberte program, teplotu, rychlost odstředování a požadované volby. Toto nastavení uložte dlouhým stiskem tlačítka

 . Uložení nastavení je potvrzeno zvukovým signálem.

FUNKCE BEZ ODSŤŘEDĚNÍ





Tato funkce je určena pro velmi jemné prádlo. Umožňuje vynechat ždímání a přejít na vypuštění pračky.

PŘÍDAVNÁ FUNKCE ZASTAVENÍ S PLNOU NÁPLNÍ

Tato funkce umožňuje vyjmout prádlo z pračky před započítáním fáze odstředování nebo odložit start této etapy odstředování, což umožní, aby vyprané prádlo zůstalo ve vodě a nepomačkalo se.

Když je stroj zastaven s plnou nádrží, Indikátor „Zastavení máchání“ bliká (obr. 3.2.3)

Pak můžete provést samotné vypuštění (poloha „“) nebo zvolit jinou rychlost ždímání. Program se automaticky ukončí.

Tabulka programů								
Programy	Teplota (°C)	Maximální dávka suchého prádla	Délka trvání cyklu (*) h = hod min = minuty	Předpírka	Plus máchání	Snadné žehlení	Bez odstředění	Zastavení s plnou náplní
ECO 40 - 60	40	6 kg	1:30-3:18				●	●
Bavlna	Studené – 90	6 kg	1:50-2:30	●	●	●	●	●
Mix	Studené – 60	3 kg	1:20-1:50	●	●	●	●	●
Zvláštní programy								
Rychlý 39'	Studené – 40	3 kg	0:39		●		●	●
Expresní 25'	Studené – 40	2,5 kg	0:25				●	●
Hygienický	60	4 kg	2:00		●		●	●
Jemné prádlo / vlna	Studené - 40	1,5 kg	0:30-0:40		●		●	●
20°C	20	4 kg	2:00	●	●	●	●	●
Doplňkové programy								
Máchání a odstředění	-	-	0:18		●		●	●



(*) Délky cyklů odpovídají průměru „bez voleb“. Mohou se lišit podle dávky prádla, teploty vody a nastavených voleb: např. pro volbu „Máchání +“ u programu Bavlna/Froté musíte přidat 16 minut nebo ještě 3 minuty, pokud je Váš model pračky vybavený funkcí „Posistop“.

V zájmu co nejpresnějšího nastavení doby praní a spotřeby vody a energie umí Vaše pračka tyto parametry automaticky upravit při každém použití.

Přizpůsobení množství prádla:

Jelikož 1 kg prádla nepereme jako plnou dávku, je Váš spotřebič vybaven snímači, které umožňují určit množství prádla vloženého do bubnu a automaticky vypočítat správné příslušné množství vody a energie. Je tak zaručena optimální kvalita praní.

- Přizpůsobení tvrdosti vody:

Jelikož tvrdost vody ve Vaší síti má vliv na kvalitu praní a máchání, přizpůsobí Váš spotřebič automaticky dobu víření a v důsledku toho počet máchání v zájmu dosažení dokonalého výsledku. Nastavení tvrdosti vody se provádí při uvedení Vašeho spotřebiče do provozu (viz zvláštní příloha).

- Přizpůsobení druhu textilu:

Jelikož bavlněnou košili a kašmírový svetr nepereme stejně, Vaše pračka přizpůsobí tempo víření každému typu textilu.

4 Péče o zařízení

4.1- ODSTRANĚNÍ NEPŘÍJEMNÝCH PACHŮ

Dodržujte pokyny k montáži odtokové hadice uvedené v odstavci 1.3, po ukončení cyklu nechávejte víko otevřené. Jednou měsíčně provedte jeden cyklus bez prádla s pracím prostředkem při 60 °C nebo 90 °C.

4.2 - ZÁSUVKA NA PRACÍ PROSTŘEDKY (obr 4.1)

— Odblokujte přihrádku stiskem výstupků **A** a vytáhněte ji k sobě. Vyjměte sifon **B**, oddělte přihrádku **C** od ozdobného krytu **D**.

— Vše opláchněte pod tekoucí vodou.
— Všechny části zásuvky namontujte zpět, celek vraťte na místo pod kryt pračky.

4.3 - ODSTRANĚNÍ CIZÍCH PŘEDMĚTŮ A PRAVIDELNÁ KONTROLA FILTRŮ

Pro správné fungování pračky doporučujeme kontrolovat filtry jednou ročně.

Za tímto účelem:

- Odpojte pračku od sítě.
- Uzavřete kohoutek přívodu vody.

FILTR PŘÍVODU VODY

– Odšroubujte hadici pro přívod vody u kohoutku;
zkontrolujte filtr na konci hadice. Odstraňte nečistoty;
případně vyčistěte filtr pomocí kartáče. Našroubujte hadici pro přívod vody na kohoutek.

FILTR ČERPADLA (obr 4.2)

– Odjistěte díl **A** na dně bubnu tak, že do otvoru **B** zasunete tužku a zatlačíte směrem doprava.

– Odstraňte případné drobné předměty, které se dostaly mezi buben a nádrž.

– Otáčejte bubnem směrem dopředu.
– Vyjměte filtr čerpadla **C**, odstraňte předměty, které se tam případně

nacházejí, a propláchněte jej pod tekoucí vodou.

- Umístěte zpět díl **C** a **A**;
- Nasadte díl **A** tlačáním směrem doleva, dokud správně nezapadne.

Po provedené kontrole:

- Otevřete kohoutek přívodu vody.
- Znovu připojte pračku k síti.

4.4 - PLÁŠŤ

Použijte tekuté mýdlo. Nepoužívejte brusné čisticí prostředky nebo houbičky. Osušte měkkým hadříkem.



4.5 – PŘEDCHÁZENÍ VZNIKU VODNÍHO KAMENE

Pokud je ve Vašem regionu tvrdší voda, doporučujeme používat prostředek na odstranění vodního kamene v pračce. Pravidelně kontrolujte, zda se v bubnu neusazuje vodní kámen. V případě potřeby proveďte prací cyklus bubnu naprázdno s použitím prostředku na odstranění vodního kamene a řiďte se pokyny uvedenými na obalu prostředku.



5 PROBLÉMY

Při používání pračky může dojít k poruchám:



Pokud kontrolky rychlosti blikají a zní výstražný signál, pokuste se nejprve odstranit problém sami pomocí následujících pokynů. Pokud se to nepodaří, obraťte se na záruční servis.

	Zkontrolujte, zda není zavřený kohoutek přívodu vody.
	
	

5.1

	Zkontrolujte, zda není ucpaný filtr čerpadla (odstavec 4.3)
	
	

5.2



	Zkontrolujte, zda je víko zavřené správně a buben není zablokován
	
	

5.3

Pokud bliká jiná kontrolka než některá z výše uvedených, obraťte se na poprodejní servis a pro usnadnění řešení uveďte svítící kontrolku nebo kontrolky.

Jakákoliv oprava spotřebiče uživatelem nebo nekompetentní osobou může mít vliv na bezpečnost uživatele a ukončení záruky spotřebiče.

Zde je několik bodů, které je třeba zkontrolovat:

Problémy	Možná příčina/Řešení
Pračka se nespustí:	<ul style="list-style-type: none"> - Spotřebič není připojený k elektrické síti nebo je výpadek dodávky elektrického proudu. - Nestiskli jste tlačítko „Start/Pauza“. - Naprogramovali jste odložený start. - Viz problémy 5.1 a 5.3.
Prádlo je špatně vyždímáno nebo vůbec nevyždímáno:	<ul style="list-style-type: none"> - Zvolili jste program bez ždímání nebo s omezeným ždímáním. - Systém odstředování zjistil špatné rozložení prádla v bubnu : prádlo rozložte a naprogramujte nové ždímání. - Zkontrolujte výšku úchytky výpusti  (Obrázek1.3)
Na zemi je kaluž vody:	<p>Nejprve vytáhněte zástrčku ze zásuvky a uzavřete přívod vody.</p> <ul style="list-style-type: none"> - Zkontrolujte, zda nechybí těsnění  Nejprve vytáhněte zástrčku ze zásuvky a uzavřete přívod vody. - Zkontrolujte, zda nechybí těsnění  (Obrázek1.3).
Silné vibrace při ždímání:	<ul style="list-style-type: none"> - Pračka je špatně umístěná (Obrázek1.1.3) . - Pračka není na rovné podložce v horizontální poloze (odstavec 1.4).
Spotřebič nevypouští vodu:	<ul style="list-style-type: none"> - Naprogramovali jste „Zastavení s naplněným bubnem“. - Výpustná hadice je přeložená nebo prasklá (Obrázek1.3). - Viz problémy 5.2.
Víko se neotvírá:	<ul style="list-style-type: none"> - Program není ještě dokončený. - Vyčkejte, až klesne teplota v pračce.
Buben je zablokovaný:	<ul style="list-style-type: none"> - Můžete-li se tam dostat, zkontrolujte, zda se mezi nádobu a buben nedostal malý kousek prádla. Je nutné vyjmout díl na dně bubnu (Obrázek 4.2). - Viz problémy 5.3.
Dvířka bubnu se otevírají příliš pomalu (u spotřebičů vybavených dvířky s lehkým otevřením):	<ul style="list-style-type: none"> - Spotřebič byl dlouho mimo provoz. - Nachází se v příliš studené místnosti. - Zbytky pracího prostředku (prášku) blokují klouby. - Ve všech případech se vše vrátí do pořádku po prvním otevření.
Po skončení programu jsou zhasnuté všechny kontrolky:	<ul style="list-style-type: none"> - V zájmu úspory energie kontrolky automaticky zhasnou nejdéle do 5 minut po skončení pracího programu. Displej uvedete znovu do chodu jedním stiskem jakéhokoli tlačítka

6 Informace týkající se nařízení EU č. 2019/2023

V souladu s nařízením (EU) 2019/2023 dále naleznete doplňující informace k výrobku, které reagují na požadavky směrnic pro úsporu energie, jimž musí odpovídat veškeré elektrospotřebiče prodávané v EU.

INFORMACE O VÝROBKU

Program pro zkoušky podle nařízení v přenesené pravomoci (eu) č. 2019/2014

– Program ECO 40-60 – bez voleb – maximální odstředování.

Program ECO 40-60 dokáže společně ve stejném cyklu vyprat běžně znečištěné bavlněné prádlo s teplotou praní 40 °C nebo 60 °C. Tento program se používá pro posouzení souladu s právními předpisy EU o ekodesignu.

Program	Náplň	Délka programu	Spotřeba energie	Spotřeba vody	Maximální teplota	Hodnota zbytkové vlhkosti	Rychlost odstředování
	(kg)	(h:min)	(kWh/cyklus)	(l/cyklus)	(°C)	(%)	(ot/min)
ECO 40-60	6	3:18	0,843	49	40	54/52*	1100/1200*
	3	2:36	0,380	34	29	55/53*	1100/1200*
	1,5	2:10	0,245	29	27	58/56*	1100/1200*
20 °C	4	2:00	0,200	45	20	50	1100/1200*
Hygienický	4	2:00	1,050	40	60	50	1100/1200*
Mix 40°C	3	1:30	0,470	48	40	60	1000
Rychlý 39'	3	0:39	0,430	45	40	55	1100/1200*
Bavlna/ručníky 90°C	6	2:30	1,400	55	80	50	1100/1200*

(*) V závislosti na modelu.

Hodnoty uvedené pro jiné programy než pro program ECO 40-60 jsou pouze orientační. Mohou se lišit podle provozních podmínek spotřebiče a jeho okolí.

Z důvodů úspory energie se skutečná teplota může lišit od teploty uvedené v programu.

Nejúčinnější z hlediska spotřeby energie a vody jsou zpravidla programy, které perou delší dobu při nižších teplotách.

Naplnění pračky pro domácnost na maximální kapacitu uvedenou výrobcem pro příslušné programy přispěje k úspoře energie a vody.

Rychlost odstředování má vliv na hluk a zbytkový obsah vlhkosti: čím vyšší rychlost odstředování, tím vyšší hluk, ale nižší zbytkový obsah vlhkosti.





Přístup k informacím o Vašem modelu, které jsou uloženy v databázi výrobků, v souladu s nařízením (EU) 2019/2014 a k informacím o energetickém štítku naleznete na webových stránkách <https://eprel.ec.europa.eu/>.

Na webových stránkách vyhledáte odkaz na Váš spotřebič zadáním servisního čísla uvedeného na výrobním štítku Vašeho spotřebiče.

Dalším prostředkem pro přístup k informacím je načtení QR kódu na energetickém štítku spotřebiče.

VÝBĚR SPRÁVNÉHO PRACÍHO PROSTŘEDKU

Symbol údržby prádla určuje správný výběr pracího prostředku, správnou teplotu a adekvátní ošetření prádla.

Typ prádla	Program	Teplota (°C)	Prací prostředek
Bílé prádlo z bavlny 	Bavlna	≤ 90	Prací prostředek na bavlnu s bělicím prostředkem
Barevné prádlo ze lnu nebo z bavlny 	Bavlna	≤ 60	Prací prostředek na barevné prádlo bez bělicího prostředku
Smíšená vlákna 	Smíšené	≤ 60	Prací prostředek na barevné prádlo
Jemné tkaniny 	Jemné prádlo / vlna	≤ 30	Prací prostředek na jemné prádlo
Vlna 	Jemné prádlo / vlna	≤ 30	Prací prostředek na vlněné prádlo

Další vlastnosti pračky

Funkce STOP



Díky funkci STOP pračka zastaví po ukončení programu vždy dvířky bubnu směrem nahoru. Tím je zajištěno snadné otevírání bubnu.

Funkce SOFT



Stisknutím zámku dvířek se tyto zlehka otevírají s pomalým brzděním otevíracího mechanismu.

7 Zásahy a vztahy se spotřebiteli pro vývoz

Případné opravy spotřebiče musí provádět kvalifikovaný personál spolupracující s výrobcem. Při telefonátu usnadníte převzetí objednávky tím, že si připravíte veškeré údaje o spotřebiči (obchodní označení, servisní údaje, výrobní číslo). Tyto informace naleznete na štítku (Obrázek 1.1.1).

Originální díly:

Minimální doba dodávání náhradních dílů uvedených v seznamu evropského nařízení (EU) 2019/2023 a dostupných zejména uživateli spotřebiče je 10 let za podmínek stanovených uvedeným nařízením.

Při provádění zásahu vyžadujte použití pouze originálních náhradních dílů s osvědčením původu.



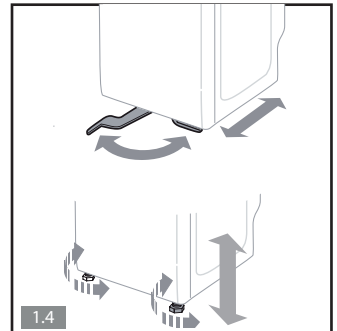
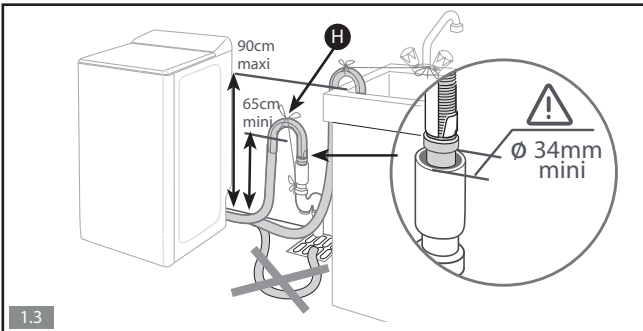
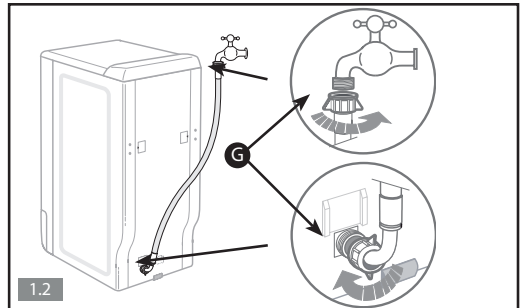
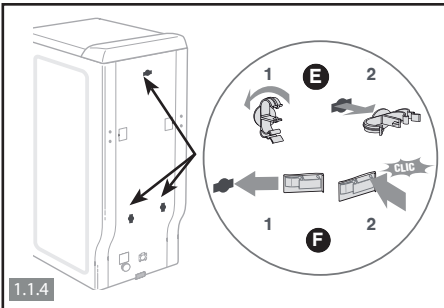
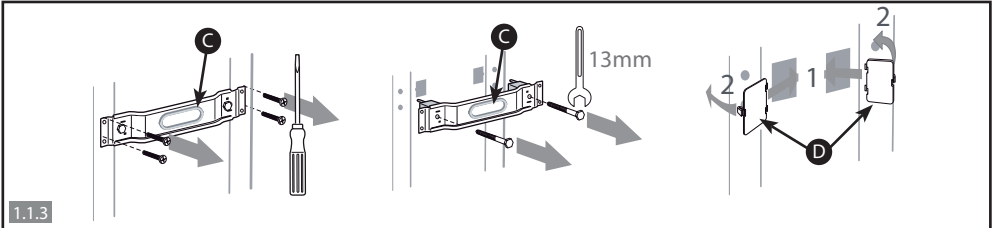
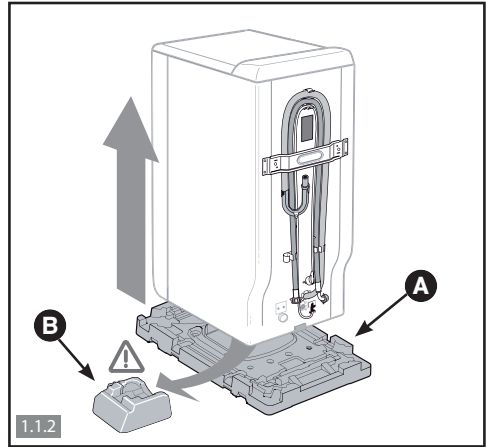
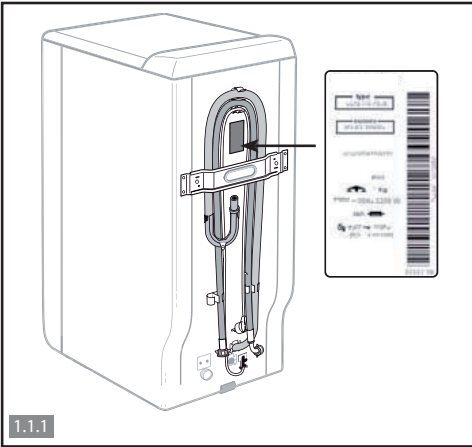

2

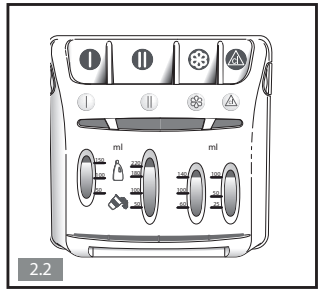
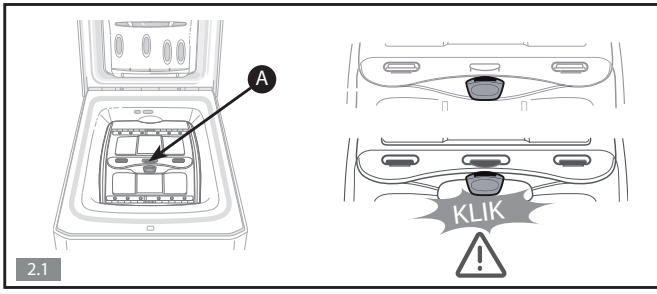

3

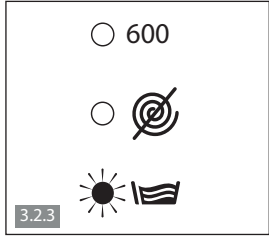
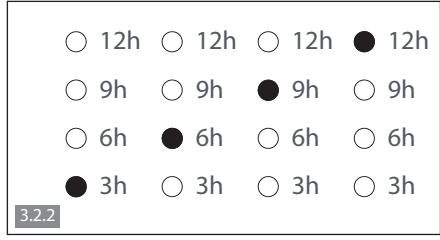
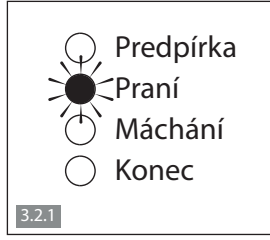

4

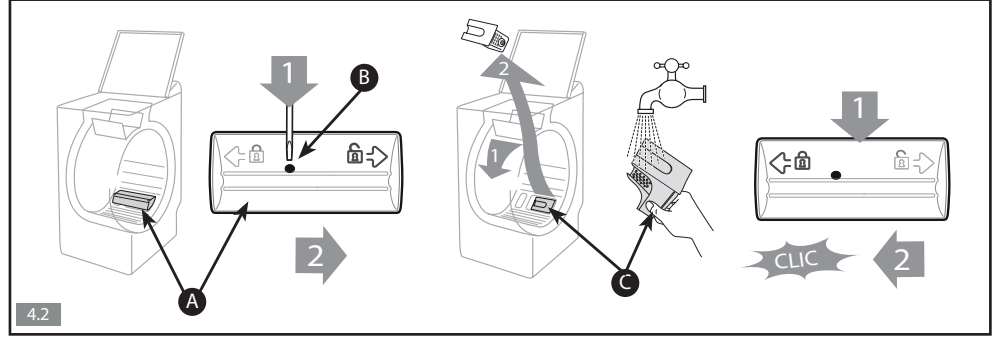
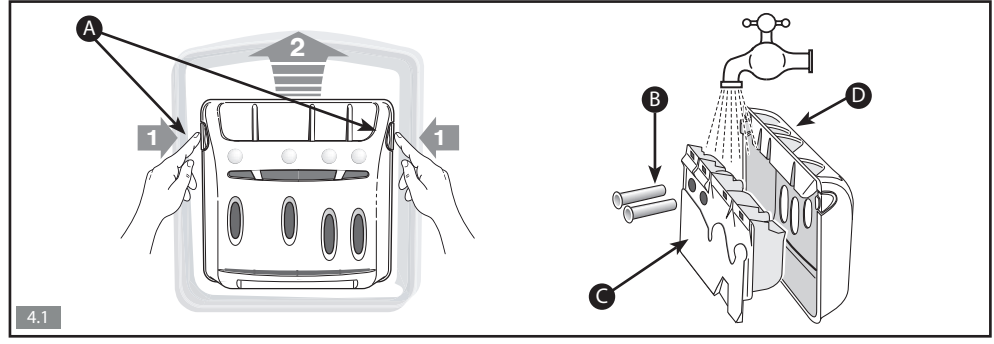



Výhradní distributor značky Romo pro Českou republiku:

ELMAX STORE, a.s.

Topolová 777/2,

735 42 Těrlicko,

Česká republika

Záruční a pozáruční servis:

tel.: +420 599 529 251

email: hlaseni.reklamaci@elmax.cz

Prodej náhradních dílů:

tel: +420 599 529 250

email: servis@elmax.cz

www.romocr.cz