

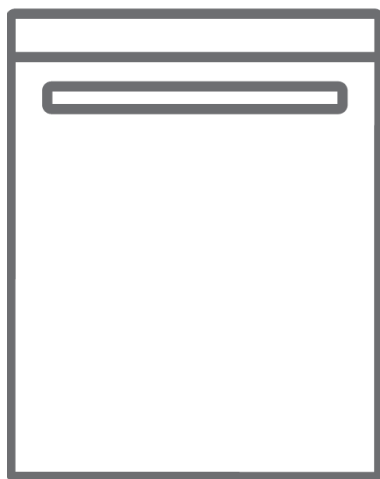

SK Umývačka riadu / Návod na použitie







RVD6003W

Ďakujeme vám, že ste si vybrali tento výrobok.

Tento návod na používanie obsahuje dôležité informácie o bezpečnosti a pokyny týkajúce sa prevádzky a údržby vášho zariadenia.

Pred použitím zariadenia si prečítajte tento návod na používanie a uschovajte ho pre budúce použitie.

Ikona	Typ	Význam
	VÝSTRAHA	Nebezpečenstvo vážneho poranenia alebo smrti.
	NEBEZPEČENSTVO ÚRAZU ELEKTRICKÝM PRÚDOM	Nebezpečné napätie
	POŽIAR	Nebezpečenstvo požiaru
	UPOZORNENIE	Nebezpečenstvo poranenia alebo poškodenia majetku
	DÔLEŽITÉ/POZNÁMKA	Správna prevádzka systému

OBSAH

1 BEZPEČNOSTNÉ POKYNY	4
1.1 Všeobecné bezpečnostné upozornenia	4
1.2 Výstrahy týkajúce sa inštalácie.....	5
1.3 Počas používania	6
2 INŠTALÁCIA	8
2.1 Polohovanie prístroja.....	8
2.2 Pripojenie vody.....	8
2.3 Hadica prívodu vody.....	8
2.4 Vypúšťacia hadica.....	9
2.5 Elektrické pripojenie	9
2.6 Vstavanie umývačky.....	9
3 TECHNICKÉ ÚDAJE	10
3.1 Celkový vzhľad	10
3.2 Technické údaje.....	10
4 PRED POUŽITÍM ZARIADENIA	12
4.1 Príprava umývačky riadu na prvé použitie.....	12
4.2 Použitie soli (AK JE K DISPOZÍCII).....	12
4.3 Naplňte soľ (AK JE K DISPOZÍCII)	12
4.4 Testovací prúžok.....	13
4.5 Tabuľka tvrdošti vody.....	13
4.6 Systém zmäkčovadla vody	13
4.7 Naštavenie.....	13
4.8 Používanie čistiaceho prostriedku	14
4.9 Naplnenie čistiacim prostriedkom	14
4.10 Používanie kombinovaných čistiacich prostriedkov.....	14
4.11 Používanie leštidla.....	14
4.12 Naplnenie leštidlom a naštavenie.....	14
5 PLNENIE UMÝVAČKY	16
5.1 Odporúčanie	16
5.2 Alternatívne uloženie do koša	18
6 TABUĽKA PROGRAMU	20
7 OVLÁDACÍ PANEL	22
8 ČISTENIE A ÚDRŽBA	25
8.1 Filtre.....	25
8.2 Ramená s tryskami.....	26
8.3 Vypúšťacie čerpadlo.....	26
9 RIEŠENIE PROBLÉMOV	27

1 BEZPEČNOSTNÉ POKYNY

1.1 Všeobecné bezpečnostné upozornenia

- Pred použitím zariadenia si pozorne prečítajte tieto pokyny a uschovajte si ich na neskoršie použitie.

 Pred inštaláciou skontrolujte balenie prístroja a po odstránení obalu skontrolujte vonkajší povrch prístroja. Prístroj nepoužívajte, ak sa zdá, že je poškodený alebo ak bol obal otvorený.

- Obalové materiály chránia prístroj pred poškodením, ktoré by sa mohlo vyskytnúť počas prepravy. Obalové materiály sú šetrné k životnému prostrediu, pretože sú recyklovateľné. Používanie recyklovaných materiálov znižuje spotrebu surovín a znižuje produkciu odpadu.

 Toto zariadenie smú používať deti od 8 rokov a osoby so zníženými fyzickými, zmyslovými alebo mentálnymi schopnosťami, alebo nedostatkom skúseností a znalostí, pokiaľ na nich dohliada osoba zodpovedná za ich bezpečnosť, alebo ak im táto osoba dala pokyny ohľadom používania a chápu riziká. Deti sa nesmú so zariadením hrať.

 Odstráňte obal a uchovávajte ho mimo dosahu detí.

 Udržujte čistiace prostriedky a leštidlá mimo dosahu detí.

 Po umytí môžu zostať v prístroji nejaké zvyšky. Keď je prístroj otvorený, držte ho mimo dosahu detí.

1.2 Výstrahy týkajúce sa inštalácie

- Na inštaláciu prístroja vyberte vhodné a bezpečné miesto.
- Pre tento prístroj sa môžu používať iba originálne náhradné diely.

 Pred inštaláciou odpojte prístroj zo siete.

 Váš prístroj smie inštalovať iba autorizovaný servisný zástupca. Inštalácia inou osobou ako autorizovaným zástupcom môže spôsobiť stratu platnosti záruky.

 Skontrolujte, či je systém vnútorných elektrických poistiek pripojený podľa bezpečnostných predpisov.

 Všetky elektrické pripojenia musia spĺňať hodnoty na výrobnom štítku.

 Uistite sa, že prístroj nestojí na prívodnom kábli elektrickej energie.

 Na pripojenie nikdy nepoužívajte predlžovací kábel ani rozdvojkú.

 Zástrčka by po inštalácii prístroja mala byť prístupná.

- Po inštalácii spust'te prvýkrát prístroj bez riadu.

 Prístroj nesmie byť počas umiestňovania zapojený.

 Vždy používajte potiahnutú zástrčku dodávanú s prístrojom.

 Ak je poškodený elektrický kábel, smie ho vymeniť jedine kvalifikovaný elektrikár.

- Pripojte hadicu priamo k vodovodnému kohútiku. Tlak vo vodovodnom kohútiku by mal byť minimálne 0,03 MPa a maximálne 1 MPa. Ak je tlak väčší ako 1 MPa, medzi prípojku musí byť namontovaný poistný tlakový ventil.

1.3 Počas používania

- Tento prístroj je určený iba na použitie v domácnosti; nepoužívajte ho na nič iné. Pri komerčnom využití stratí záruka platnosť.

 Keď sú dvere umývačky riadu otvorené, nikdy sa na ne nevesajte, neseďte na nich ani ich nezaťažujte.

 Používajte len čistiace prostriedky a leštidlá vyrobené špeciálne pre umývačky riadu. Naša spoločnosť nie je zodpovedná za žiadne škody, ktoré by mohli vzniknúť v dôsledku nesprávneho používania.

 Nepite vodu z prístroja.

 Vzhľadom na nebezpečenstvo výbuchu nevkladajte do umývacej časti prístroja žiadne chemické rozpúšťacie činidlá.



- Pred umývaním plastových predmetov v prístroji skontrolujte tepelnú odolnosť plastových predmetov.

 Do prístroja vložte len predmety, ktoré sú vhodné na umývanie v umývačke riadu, a dávajte pozor, aby ste koše nepreplnili.



 Počas prevádzky prístroja neotvárajte dvere, môže sa z neho vyliat horúca voda. Bezpečnostné zariadenia zaisťujú, že sa prístroj zastaví, ak sa otvoria dvere.

 Dvere prístroja nesmú zostať otvorené. Mohlo by to spôsobiť nehody.

 Nože a iné ostré predmety dávajte do koša na príbory ostrím dole.

  Keď je pri modeloch so systémom automatického otvárania dverí aktívna možnosť šetrenia energiou, na konci programu sa otvoria dvere. Aby ste predišli poškodeniu umývačky riadu, nepokúšajte sa zatvoriť dvere jednu minútu po ich otvorení. Aby bolo sušenie efektívne, nechajte po ukončení programu dvere 30 minút otvorené. Keď zaznie signál automatického otvorenia dverí, nestojte pred dverami.



 V prípade poruchy by opravu mala vykonávať iba autorizovaná servisná spoločnosť, inak dôjde k zneplatneniu záruky.

  Pred začiatkom opravy musíte prístroj odpojiť od elektrickej siete. Neťahajte za kábel, aby ste odpojili zástrčku z prístroja. Zatvorte vodovodný kohútik.

 Prevádzka pri nízkom napätí spôsobí zníženie úrovni výkonu.

 Z bezpečnostných dôvodov po dokončení programu odpojte zástrčku.

 Aby nedošlo k zásahu elektrickým prúdom, neodpájajte prístroj mokrými rukami.

  Vytiahnite zástrčku, aby ste odpojili prístroj od elektrickej siete, nikdy neťahajte za kábel.

2 INŠTALÁCIA

2.1 Polohovanie prístroja

Pri polohovaní prístroja ho umiestnite na miesto, kde sa riad dá ľahko vložiť a vyložiť. Prístroj nedávajte do oblasti, kde je teplota okolia pod 0 °C.

Pred odstránením obalu a umiestnením prístroja si prečítajte všetky výstrahy umiestnené na obale.

Umiestnite prístroj v blízkosti vodovodného kohútika a kanalizácie. Berte do úvahy, že po umiestnení prístroja sa prípojky nebudú meniť.

Nedržte prístroj za dvere ani za panel.

Okolo prístroja ponechajte dostatočnú vzdialenosť, aby ste pri čistení nemali sťažný pohyb.

 Uistite sa, že hadice prívodu a odvodu vody nie sú stlačené ani zachytené a že prístroj pri umiestňovaní nestojí na elektrickom kábli.

Nastavte nožičky prístroja tak, aby bol prístroj vodorovne a vyvážený. Prístroj by mal byť umiestnený na rovnom povrchu, inak bude nestabilný a dvere prístroja sa nebudú správne zatvárať.

2.2 Pripojenie vody

Na prívod vody odporúčame použiť filter, aby ste zabránili poškodeniu prístroja v dôsledku znečistenia (piesok, hrdza atď.) z vnútorných vodovodných sietí. Pomôže to tiež zabrániť zožltnutiu a tvorbe usadenín po umývaní.

Dajte pozor na potlač na hadici prívodu vody!

Ak sú modely označené 25°, teplota vody môže byť max. 25 °C (studená voda).

Pre všetky ostatné modely:

Uprednostňuje sa studená voda; teplota horúcej vody môže byť maximálne 60 °C.

2.3 Hadica prívodu vody





 **VÝSTRAHA:** Použite novú hadicu prívodu vody dodávanú spolu s prístrojom, nepoužívajte starú hadicu prístroja.

 **VÝSTRAHA:** Pred pripojením nechajte cez novú hadicu prúdiť vodu.

 **VÝSTRAHA:** Pripojte hadicu priamo k vodovodnému kohútiku. Tlak vo vodovodnom kohútiku by mal byť minimálne 0,03 MPa a maximálne 1 MPa. Ak je tlak väčší ako 1 MPa, medzi prípojkou musí byť namontovaný poistný tlakový ventil.

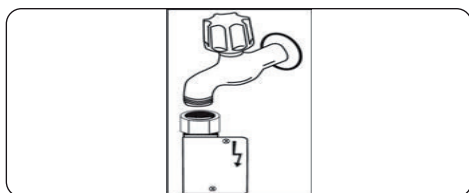
 **VÝSTRAHA:** Po pripojení úplne zapnite kohútik a skontrolujte, či niekde neuniká voda. Po dokončení programu umývania vždy vypnite kohútik prívodu vody.



 V niektorých modeloch je dostupný odkvap Aquastop. Zabráňte jeho poškodeniu a jeho zauzleniu alebo skrúteniu.

2.4 Vypúšťacia hadica

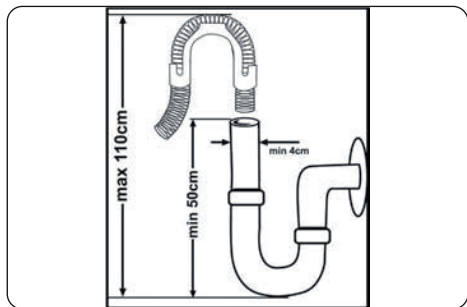

Pripojte vypúšťaciu hadicu priamo na vypúšťací otvor alebo do sifónu. Toto pripojenie by malo byť minimálne 50 cm a maximálne 110 cm od podlahy, na ktorú ste umiestnili umývačku riadu.



DÔLEŽITÉ: Ak použijete vypúšťaciu hadicu dlhšiu ako 4 m, predmety sa nebudú umývať dôkladne.

2.5 Elektrické pripojenie



VÝSTRAHA: Prístroj je nastavený na napätie 220 – 240 V. Ak je sieťové napätie vášho prístroja 110 V, pripojte k elektrickému pripojeniu transformátor 110/220 V a výkonom 3000 W.



Produkt pripojte k uzemnenej zásuvke chránenej poisťkou, ktorá spĺňa hodnoty uvedené v tabuľke „Technické údaje“.



Uzemnená zástrčka prístroja by mala byť pripojená k uzemnenej zásuvke s vhodným napätím a prúdom.



V prípade, že nie je k dispozícii inštalácia uzemnenia, smie inštaláciu uzemniť autorizovaný elektrikár. V prípade použitia bez nainštalovaného uzemnenia nebudeme niesť žiadnu zodpovednosť za stratu spôsobenú použitím, ktorá by mohla nastať.



Zástrčka na tomto zariadení môže v závislosti od cieľovej krajiny obsahovať poisťku s prúdom 13 A. (Napríklad Spojené kráľovstvo, Saudská Arábia)

2.6 Vstavanie umývačky

Ak chcete namontovať prístroj pod kuchynskú dosku, musí byť na to dostatok miesta a vedenie musí byť na to vhodné (1). Ak je priestor pod kuchynskou doskou vhodný na osadenie stroja, odstráňte kuchynskú dosku podľa obrázka (2).



VÝSTRAHA: Kuchynská doska, pod ktorú prístroj umiestnite, musí byť stabilná, aby sa predišlo nevyváženosti.

Horný panel umývačky riadu sa musí odstrániť, aby sa prístroj zместil pod kuchynskú dosku.

Ak chcete odstrániť horný panel, odskrutkujte skrutky umiestnené v zadnej časti prístroja, ktoré ho držia. Potom zatlačte panel 1 cm od prednej časti smerom dozadu a zdvihnite ho. Nastavte nožičky stroja podľa sklonu podlahy (3).

Umiestnite prístroj tak, že ho zatlačíte pod kuchynskú dosku, pričom dávajte pozor, aby ste hadice (4) nerozdrvili ani neohli.



VÝSTRAHA: Po odstránení horného panela umývačky riadu by ste mali prístroj umiestniť do priestoru s rozmermi uvedenými na obrázku nižšie.

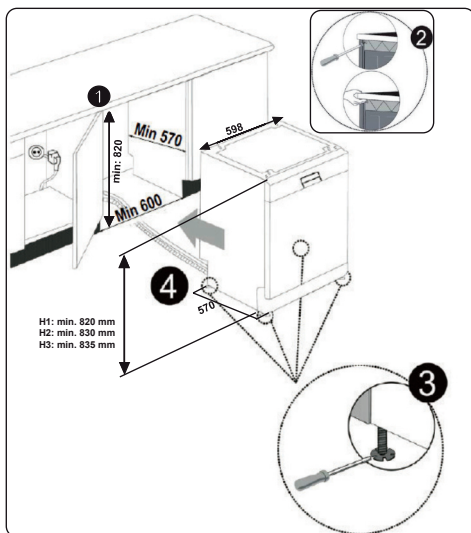

3 TECHNICKÉ ÚDAJE

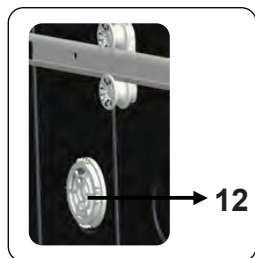
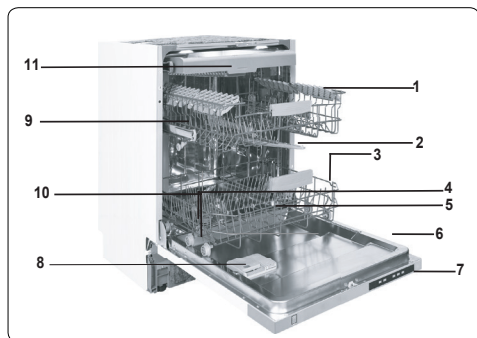

3.1 Celkový vzhľad

1. Horný kôš s roštami
2. Horné striekacie rameno
3. Dolný kôš
4. Dolné striekacie rameno
5. Filtre
6. Výrobný štítok
7. Ovládací panel
8. Zásobník na čistiaci prostriedok a leštadlo
9. Zarážka horného koša
10. Zásobník na soľ
11. Horná zásuvka na príbory
12. **Miniaturná jednotka na aktívne sušenie:** Tento systém poskytuje lepší výkon pri sušení vášho riadu.

3.2 Technické údaje

Kapacita	13 súprav riadu
Rozmery	
Výška	820-870 (mm)
Šírka	598 (mm)
Hĺbka	570 (mm)
Hmotnosť netto	40,5 kg
Prevádzkové napätie/frekvencia	220 – 240 V 50 Hz
Celkový prúd	10 (A)
Celkový príkon	1900 (W)
Tlak prívodu vody	Maximálne: 1 (Mpa) Minimálne: 0,03 (Mpa)

RECYKLÁCIA

- Niektoré komponenty prístroja a balenie pozostávajú z recyklovateľných materiálov.
- Plasty sú označené medzinárodnými skratkami: (>PE<, >PP< atď.)
- Časti kartónu pozostávajú z recyklovaného papiera. Môžete ich dať do kontajnerov na papier na recykláciu.
- Materiál nevhodný do domáceho odpadu sa musí likvidovať v recyklačných strediskách.
- Obráťte sa na príslušné recyklačné stredisko, aby ste získali informácie o likvidácii rôznych materiálov.

BALENIE A ŽIVOTNÉ PROSTREDIE

- Obalové materiály chránia prístroj pred poškodením, ktoré by sa mohlo vyskytnúť počas prepravy. Obalové materiály sú šetrné k životnému prostrediu, pretože sú recyklovateľné. Používanie recyklovaných materiálov znižuje spotrebu surovín a znižuje tak produkciu odpadu.

Prehlásenie o zhode CE

Prehlasujeme, že naše produkty spĺňajú platné európske smernice, rozhodnutia a nariadenia a požiadavky uvedené v odkazovaných normách.

Likvidácia vášho starého zariadenia



Tento symbol nachádzajúci sa na výrobku alebo balení označuje, že výrobok nesmie byť braný ako domový odpad. Namiesto toho by ste ho mali dať na vhodné zberné miesto

na recykláciu elektrického a elektronického zariadenia. Zaistením správnej likvidácie tohto výrobku pomôžete zabrániť možným negatívnym následkom na životné prostredie a zdravie ľudí, ku ktorým by mohlo dôjsť pri nesprávnej manipulácii s týmto výrobkom. Podrobnejšie informácie o recyklácii tohto výrobku vám poskytne miestny orgán, recyklačné stredisko alebo obchod, v ktorom ste zakúpili výrobok.

4 PRED POUŽITÍM ZARIADENIA

4.1 Príprava umývačky riadu na prvé použitie

- Skontrolujte, či sa technické údaje týkajúce sa elektriny alebo dodávky vody zhodujú s hodnotami v pokynoch na inštaláciu prístroja.
- Odstráňte všetky baliace materiály zvnútra prístroja.
- Nastavte úroveň zmäkčovadla vody.
- Naplňte priehradku leštidlom.

4.2 Použitie soli (AK JE K DISPOZÍCII)

Na dobré umývanie potrebuje umývačka riadu mäkkú, t. j. menej vápenatú vodu. Inak na riade a vnútri prístroja zostanú biele zvyšky vápenca. To bude mať negatívny vplyv na výkon pri umývaní, sušení a leštení prístrojom. Keď cez systém na zmäkčenie vody prúdi voda, z vody sa odstránia ióny zodpovedné za tvrdosť a voda dosiahne mäkkosť potrebnú na získanie toho najlepšieho výsledku umývania. V závislosti od úrovne tvrdosti vtekajúcej vody sa tieto ióny, ktoré sú zodpovedné za tvrdosť vody, veľmi akumulujú v systéme na zmäkčenie vody. Preto treba systém na zmäkčenie vody obnovovať, aby mal rovnaký výkon aj počas ďalšieho umývania. Z tohto dôvodu sa používa soľ do umývačiek riadu.

Prístroj je možné používať len so špeciálnou soľou do umývačky riadu na zjemnenie vody. Nepoužívajte žiadne malé granulované ani práškové soli, ktoré sa môžu ľahko rozpustiť. Pri použití akéhokoľvek iného typu soli môže dôjsť k poškodeniu prístroja.

4.3 Naplňte soľ (AK JE K DISPOZÍCII)

Ak chcete pridať zmäkčovadlo, otvorte veko priehradky na soľ jeho otočením proti smeru hodinových ručičiek. **(1)** **(2)** Pri prvom použití naplňte priehradku 1 kg soli a vody **(3)**, až kým nebude takmer presahovať. Ak je k dispozícii, pomocou lievika **(4)** si uľahčíte plnenie. Nasadte uzáver a zatvorte ho. Po každých 20 – 30 cykloch pridajte do prístroja soľ, až kým sa nenaplní (približne 1 kg).

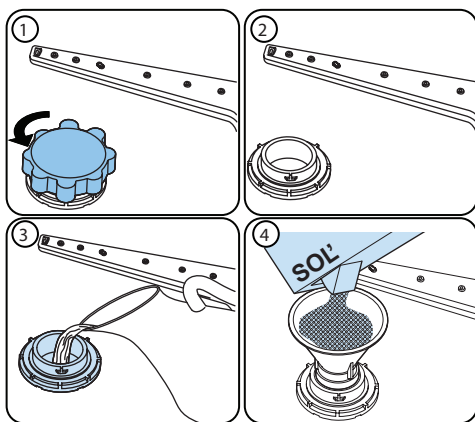











Pri prvom plnení priehradky na soľ naplňte priehradku na soľ vodou.

Použite soľ na zmäkčenie, ktorá je špeciálne určená na použitie v umývačkách riadu.

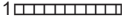
Keď začnete umývať v umývačke riadu, priehradka na soľ bude naplnená vodou, preto pred spustením prístroja vložte do neho zmäkčujúcu soľ.

Ak bolo zmäkčujúcej soli príliš veľa a okamžite nespustíte prístroj, spustíte krátky program umývania, ktorý ochráni prístroj pred koróziou.

4.4 Testovací průžok

	Nechajte vodu z kohútika odtečť (1 minútu).	Držte průžok vo vode (1 s)	Zatraste průžkom.	Počkajte (1 min.)	Nastavte úroveň tvrdosti vášho prístroja.
					1  2  3  4  5  6 

POZNÁMKA: Úroveň je predvolene nastavená na hodnotu 3. Ak je voda zo studne alebo má tvrdosť vyššiu ako 90 dF, odporúčame použiť filter a zariadenia na zušľachtenie vody.

4.5 Tabuľka tvrdosti vody

Úroveň	Nemecká dH	Francúzska dF	Britská dE	Indikátor
1	0 – 5	0 – 9	0 – 6	Na displeji sa zobrazí nápis L1.
2	6 – 11	10 – 20	7 – 14	Na displeji sa zobrazí nápis L2.
3	12 – 17	21 – 30	15 – 21	Na displeji sa zobrazí nápis L3.
4	18 – 22	31 – 40	22 – 28	Na displeji sa zobrazí nápis L4.
5	23-31	41-55	29-39	Na displeji sa zobrazí nápis L5.
6	32 – 50	56 – 90	40 – 63	Na displeji sa zobrazí nápis L6.

4.6 Systém zmäkčovadla vody

Umývačka riadu je vybavená zmäkčovadlom vody, ktoré znižuje tvrdosť v prívode vody. Ak chcete zistiť úroveň tvrdosti vody z vodovodu, obráťte sa na vodárenskú spoločnosť alebo použite testovací průžok (ak je k dispozícii).

4.7 Nastavenie

- Prístroj zapnite stlačením vypínača.
- Ihneď po zapnutí stroja stlačte tlačidlo programu aspoň na 3 sekundy.
- Keď sa zobrazí nápis „SL“, uvoľnite tlačidlo programu. Potom sa zobrazí naposledy nastavená úroveň.
- Stlačením tlačidla programu nastavte požadovanú úroveň. Každým stlačením tlačidla programu sa úroveň zvýši. Po dosiahnutí úrovne 6 sa ďalším stlačením vrátite na úroveň 1.
- Vypnutím prístroja pomocou vypínača sa do pamäte uloží posledná vybraná úroveň tvrdosti vody.

4.8 Používanie čistiaceho prostriedku

Používajte iba čistiace prostriedky špeciálne navrhnuté pre umývačky riadu do domácnosti. Čistiace prostriedky skladujte na chladnom a suchom mieste mimo dosahu detí.

Pridajte správny čistiaci prostriedok pre vybraný program, aby ste zaistili najlepší výkon. Množstvo potrebného čistiaceho prostriedku závisí od cyklu, veľkosti náplne a úrovne zašpinenia riadu.

Čistiaci prostriedok nenapĺňajte do priehradky na čistiaci prostriedok viac, ako je potrebné. V opačnom prípade môžete na pohároch a riade vidieť belavé šmuhy alebo modrasté vrstvy, čo môže spôsobiť koróziu skla. Ďalšie používanie príliš veľkého množstva čistiaceho prostriedku môže spôsobiť poškodenie prístroja.

Používanie malého množstva čistiaceho prostriedku môže mať za následok nedostatočné čistenie a pri tvrdej vode môžete vidieť belavé šmuhy.

Ďalšie informácie nájdete v pokynoch výrobcu čistiaceho prostriedku.

4.9 Naplnenie čistiacim prostriedkom

Zatlačte západku na otvorenie zásobníka a nasypete čistiaci prostriedok.

Zatvorte veko a zatlačte ho, až kým nezapadne na svoje miesto. Zásobník musíte doplniť tesne pred začiatkom každého programu. Ak je riad silne znečistený, do komory na čistiaci prostriedok pre predumývanie vložte ďalší čistiaci prostriedok.

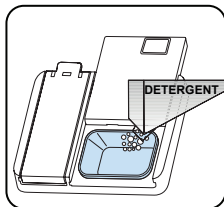
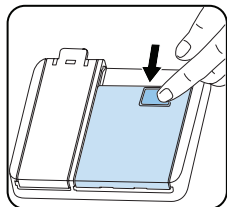

4.10 Používanie kombinovaných čistiacich prostriedkov

Tieto výrobky by sa mali používať podľa pokynov výrobcu.

Do vnútornej časti ani do košíka na príbory nikdy nekladajte kombinované čistiace prostriedky.

Kombinované čistiace prostriedky v závislosti od kombinácie neobsahujú len čistiaci prostriedok, ale aj leštidlo, látky na náhradu soli a ďalšie zložky.

V krátkych programoch neodporúčame používať kombinované čistiace prostriedky. Používajte namiesto toho práškové čistiace prostriedky. Ak sa pri používaní kombinovaných čistiacich prostriedkov vyskytnú problémy, obráťte sa na výrobcu čistiaceho prostriedku.

Keď prestanete používať kombinované čistiace prostriedky, uistite sa, že sú nastavenia tvrdosti vody a leštidla nastavené na správnu úroveň.

4.11 Používanie leštidla

Leštidlo pomáha sušiť riad bez šmúh a škvŕn. Leštidlo sa vyžaduje pre kuchynské náradie bez škvŕn a číre poháre. Leštidlo sa automaticky uvoľní počas fázy horúceho oplachovania. Ak je nastavenie dávkovania leštidla príliš nízke, na riade zostávajú belavé škvŕny a riady nie sú suché a umyté do čista.

Ak je nastavenie dávkovania leštidla príliš vysoké, na pohároch a miskách môžete vidieť modrasté vrstvy.

4.12 Naplnenie leštidlom a nastavenie

Ak chcete naplniť priehradku na leštidlo, otvorte veko priehradky na leštidlo. Naplňte priehradku leštidlom po úroveň MAX a potom zatvorte veko. Dávajte pozor, aby ste neprepĺňali priehradku na leštidlo a utrite prípadné rozliate kvapaliny.

Ak chcete zmeniť množstvo leštidla, pred zapnutím prístroja postupujte podľa nasledujúcich krokov:

- Stlačte tlačidlo programu a podržte ho stlačené.
- Zapnite prístroj.
- Podržte tlačidlo programu, kým z displeja nezmizne nápis „rA“. Nastavenie leštidla je po nastavení tvrdosti vody.
- Prístroj zobrazí posledné nastavenie.
- Úroveň nastavte stlačením tlačidla programu.
- Vypnite prístroj, aby ste nastavenie uložili.
- Výrobné nastavenie je „4“.

Ak riad riadne nevyschne alebo sa na ňom objavia škvrny, zvýšte úroveň. Ak sa na riade tvoria modré škvrny, znížte úroveň.

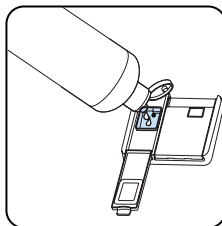
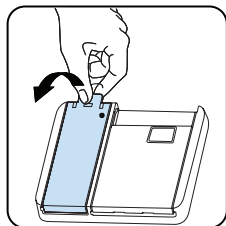

Úroveň	Dávka leštidla	Indikátor
1	Leštido sa neuvoľnilo	Na displeji sa zobrazí nápis r1.
2	1 dávka sa uvoľnila	Na displeji sa zobrazí nápis r2.
3	2 dávky sa uvoľnili	Na displeji sa zobrazí nápis r3.
4	3 dávky sa uvoľnili	Na displeji sa zobrazí nápis r4.
5	4 dávky sa uvoľnili	Na displeji sa zobrazí nápis r5.

5 PLNENIE UMÝVAČKY

Najlepšie výsledky umývania dosiahnete pri dodržaní nasledujúcich pokynov.

Naplnenie umývačky riadu do kapacity uvedené výrobcom pomáha šetriť vodu a energiu.

Ručné predumytie riadu vedie k zvýšeniu spotreby vody a energie a nie je odporúčané. Hrnčeky, poháre, príbory, malé taniere a misky môžete umiestniť do horného koša. Neumiestňujte vysoké poháre vedľa seba, nebudú stáť pevne a mohli by sa tak poškodiť.

Pri umiestnení vysokých pohárov opierajte je o okraje koša alebo police, nie o seba. Všetok riad ako sú hrnčeky, poháre a hrnce do umývačky dávajte otvorom dole, aby sa v nich nehromadila voda.

Ak je umývačka vybavená košíkom na príbory, odporúčame ho používať, aby ste dosiahli najlepšie výsledky. Všetky veľké nádoby (hrnce, panvice, pokrievky, misky atď.) a všetky veľmi zašpinené kusy riadu umiestňujte na spodnej polici.

Riad a príbory neumiestňujte jedny na druhé.

! **VAROVANIE:** Uistite sa, že otáčaniu ramien s tryskami nič nebráni.

! **VAROVANIE:** Uistite sa, že po naplnení umývačky priehradka na čistiaci prostriedok nie je zablokovaná.

5.1 Odporúčanie

Pred umiestnením riadu do umývačky z neho odstráňte všetky hrubé zvyšky jedla. Umývačku spúšťajte zaplnenú.

! Nevkladajte do umývačky príliš veľké množstvo riadu a riad umiestnite vždy do správnych košov.

! **VAROVANIE:** Aby ste predišli možným zraneniam, nože s dlhou rukoväťou a ostrými hranami umiestnite ostrím dole.

Štyri skladacie rošty

Skladacie rošty umožňujú jednoduché umiestnenie veľkých predmetov, ako sú hrnce a panvice, do umývačky riadu.

Každá časť sa dá zložiť samostatne.

Rošty môžete zložiť alebo zdvihnúť, ako je znázornené na obrázkoch nižšie.

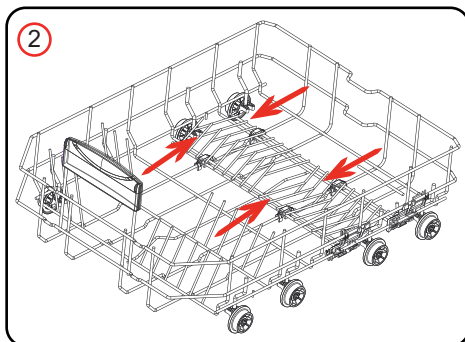
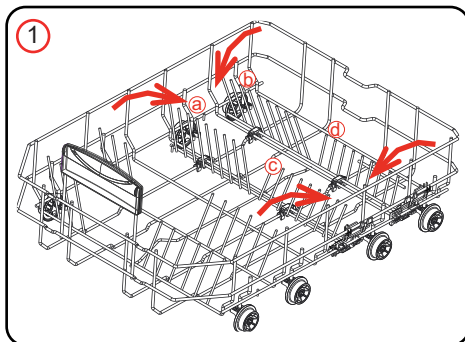

Horný kôš

Nastavenie výšky

Otočením zarážok koľajničky na koncoch koľajničiek po bokoch ich otvorte (ako je znázornené na obrázku nižšie), potom vytiahnite a vyberte kôš. Zmeňte polohu kolies, potom vráťte kôš na koľajničku, pričom nezabudnite zatvoriť zarážky koľajničky. Keď je horný kôš vo vyššej polohe, na dolný kôš môžete umiestniť veľké predmety, ako napríklad panvice.

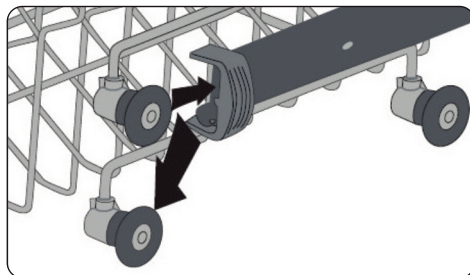
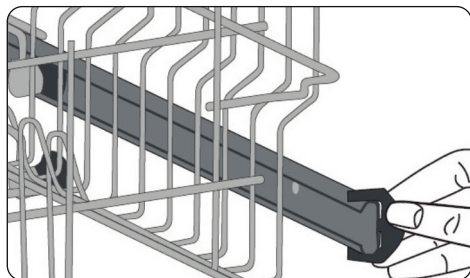

Výškovo nastaviteľný rošt (typ PEG)

Skladacie rošty v hornom koši umožňujú umiestnenie veľkých predmetov, ako sú hrnce a panvice. Každá časť sa dá zložiť samostatne. Skladacie rošty sa dajú buď zdvihnúť nahor, alebo sklopiť nadol.

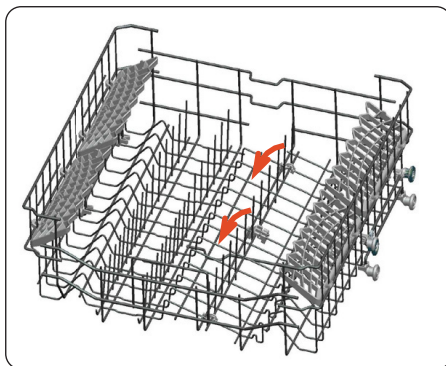

Horná zásuvka na príbory

Horná zásuvka na príbory je určená na umiestnenie veľkých a malých príborov a riad.



VAROVANIE: Nože a iné ostré predmety musia byť v košíku na príbory umiestnené vodorovne.

5.2 Alternatívne uloženie do koša

Dolný koš

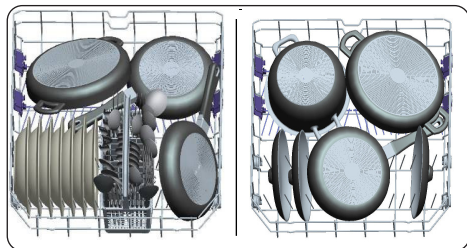

Horný koš

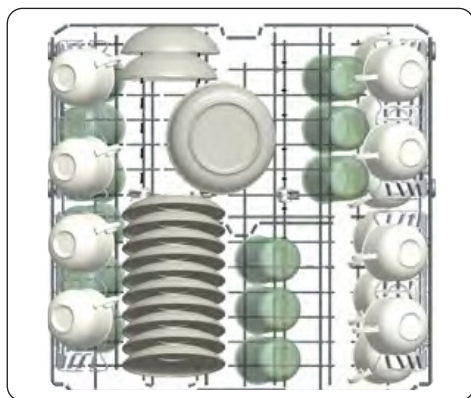

Nesprávne naplnenia

Nesprávne naplnenie môže spôsobiť nízku účinnosť umývania a sušenia. Ak chcete dosiahnuť dobrý výsledok, postupujte podľa odporúčaní výrobcu.

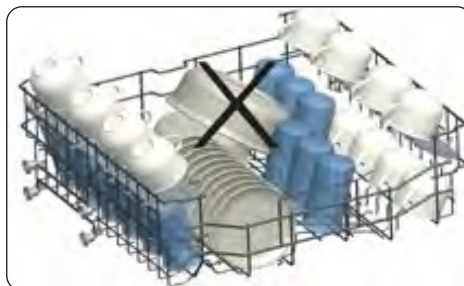
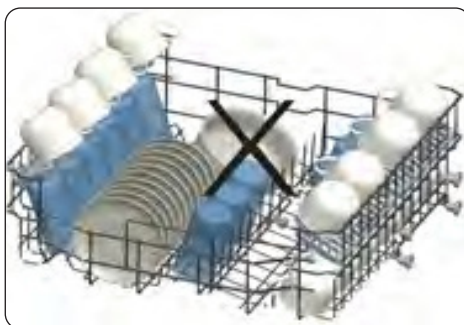
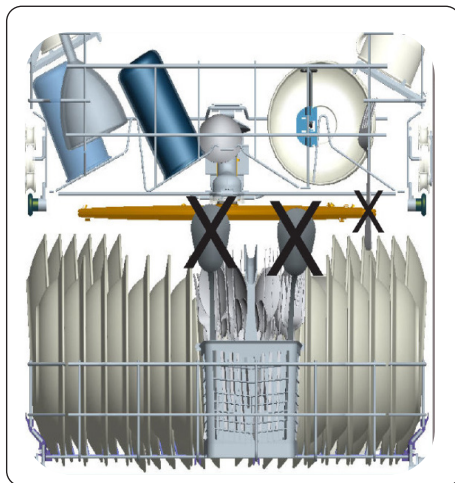
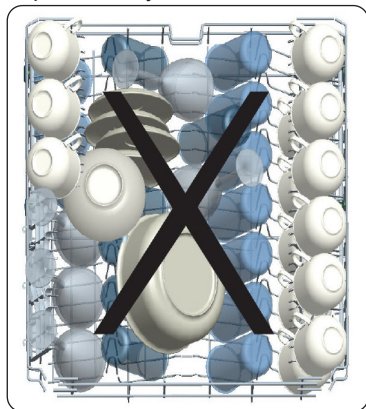

Souft touch Horný košík

Výškovo nastaviteľný stojan
Tieto stojany sú navrhnuté tak, aby zvýšili kapacitu horného koša. Poháre a šálky môžete umiestniť na stojany. Výšku týchto regálov môžete nastaviť. Vďaka tejto funkcii môžete umiestniť rôzne veľkosti okuliarov pod tieto stojany.

Vďaka plastom na nastavenie výšky namontovaným na košíku môžete svoje stojany používať v 2 rôznych výškach. Navyše na tieto stojany môžete bočne umiestniť dlhé vidličky, nože a lyžice, aby neblokovali otáčanie vrtule.

Funkcia soft touch na stojanoch slúži na umiestnenie jemného skla na stopke. Pohár na víno je umiestnený v oblasti znázornenej na obrázku.

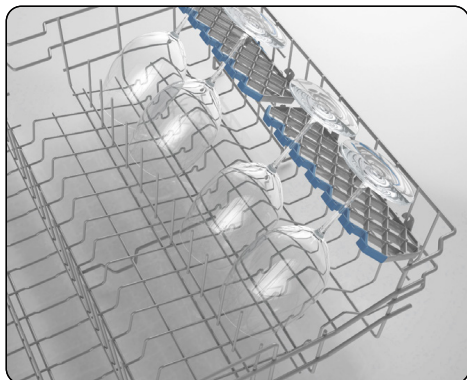

Skladacie priehradky

Skladacie priehradky na hornom koši sú navrhnuté tak, aby vám umožnili ľahšie umiestniť veľké predmety, ako sú hrnce, panvice atď. Podľa potreby je možné každú časť zložiť samostatne, alebo ich je možné zložiť všetky a získať tak väčší priestor. Môžete použiť skladacie priehradky zdvihnutím nahor alebo sklopením nadol.

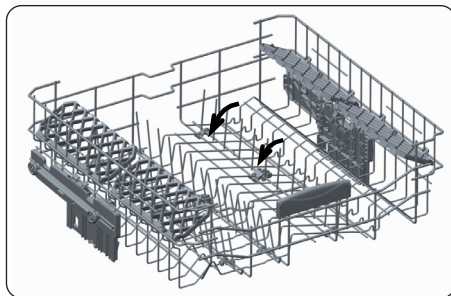

6 TABUĽKA PROGRAMU

Názov programu:	P1	P2	P3	P4	P5	P6
Predumytie	Rychly 30 minút	Eco	Super 50 minút	Intenzívny 65 °C (v závislosti od modelu)	Hygiena 70 °C	
Typ znečistenia: Vhodné na oplachovanie riadu, ktorý chcete umyvať neskôr.	Na miernu špinavý riad a rýchle umytie.	Štandardný program pre bežne znečistený riad so zníženou spotrebou energie a vody.	Vhodný pre bežne špinavý riad, denné umývanie pri rýchlych programe.	Vhodný na veľmi špinavý riad.	Na veľmi špinavý riad, ktorý si vyžaduje hygienické umývanie.	
Miera znečistenia: Množstvo čistiaceho prostriedku: A: 25 cm ³ B: 15 cm ³	Ľahká	Ľahká	Stredná	Stredná	Silná	Silná
Tvanie programu (h:min)	00:15	00:30	03:41	00:50	01:57	02:07
Spotreba energie (kWh/cykus)	0.020	0.740	0.937	1.100	1.700	1.900
Spotreba vody (l/cykus)	4.5	12.4	9.0	12.0	17.2	16.8

- Trvanie programu sa môže zmeniť podľa množstva riadu, teploty vody, teploty okolia a vybratých dodatočných funkcií.
- Hodnoty uvedené pre iné programy ako program eco sú len orientačné.
- Ak je váš model vybavený snímačom zakalenia, namiesto intenzívneho programu má program Auto.
- Program Eco je vhodný na umývanie bežne znečistených riadov, ktorý je pri tomto použití najúčinnjší program z hľadiska kombinovanej spotreby energie a vody, a ktorý sa používa na splnenie súladu s právnymi predpismi na ekodizajn EÚ.
- Umývanie kuchynského riadu domácou umývačkou riadu zvyčajne spotrebúva menej energie a vody vo fáze používania než ručné umývanie, ak sa domáca umývačka riadu používa podľa pokynov výrobcu.
- Práškový čistiaci prostriedok používajte iba pri krátkych programoch.
- Krátke programy nezahŕňajú sušenie.
- Na uľahčenie sušenia odporúčame pootvoriť dvere po dokončení cyklu.
- Prístup k databáze výrobkov môžete získať načítaním QR kódu na energetickom štítku, v ktorej sa uvádzajú informácie o modeli.



POZNÁMKA: Podľa nariadení 1016/2010 a 1059/2010 sa hodnoty spotreby energie Eco programu môžu líšiť. Táto tabuľka je v súlade s nariadeniami 2019/2022 a 2017/2022

7 OVLÁDACÍ PANEL

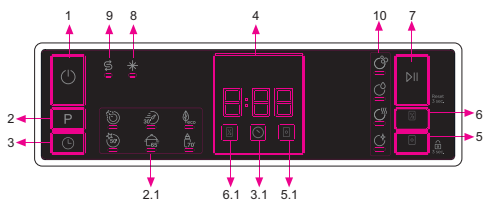

1. Vypínač
2. Tlačidlo voliča programu
- 2.1. Indikátory programov
3. Tlačidlo časového oneskorenia
- 3.1. Indikátor oneskorenia
4. Indikátor zostávajúceho času
5. Tlačidlo tablety
- 5.1. Indikátor tablety
6. Tlačidlo polovičnej náplne
- 6.1. Indikátor polovičnej náplne
7. Tlačidlo Štart/Pauza
8. Indikátor množstva leštidla
9. Indikátor nízkeho množstva soli
10. Indikátory krokov umývania
 - a- indikátor kroku umývania
 - b- indikátor kroku oplachovania
 - c- indikátor kroku sušenia
 - d- indikátor koncového kroku

1. Vypínač

Zapnite prístroj stlačením vypínača.

2. Tlačidlo voliča programu

Vyberte vhodný program stlačením tlačidla výberu programu. Rozsvieti sa indikátor vybraného programu (2.1). Podrobnosti o programoch nájdete v časti Tabuľka programov.

3. Tlačidlo časového oneskorenia

Stlačením tlačidla časového oneskorenia môžete pred spustením programu odložiť dobu spustenia vybraného programu o 1, 2 až 24 hodín. Ak chcete aktívovať čas oneskorenia, stlačte tlačidlo Štart/Pauza (7). Rozsvieti sa indikátor časového oneskorenia (3.1). Ak chcete zmeniť dobu oneskorenia, stlačte najprv tlačidlo Štart/Pauza (7) a potom tlačidlo časového oneskorenia na výber nového času oneskorenia. Ak chcete aktívovať nový čas oneskorenia, stlačte opäť tlačidlo Štart/Pauza (7). Ak chcete zrušiť oneskorenie, musíte pomocou tlačidla oneskorenia prepnúť na 0 hodín.

Ak vypnete prístroj po výbere a aktivácii času oneskorenia, čas oneskorenia sa zruší.

4. Indikátor zostávajúceho času

Priebeh programu môžete monitorovať pomocou indikátorov umývania, oplachovania, sušenia, ukončenia (10) a indikátora zostávajúceho času.

5. Tlačidlo tablety

Stlačením tlačidla tablety aktivujete možnosť tablety pri použití kombinovaného čistiaceho prostriedku, ktorý obsahuje soľ a leštidlo. Rozsvieti sa indikátor tablety (5.1).

6. Tlačidlo polovičnej náplne

Pomocou funkcie polovičnej náplne môžete skrátiť trvanie vami vybraných programov a znížiť spotrebu energie a vody tak, že použijete elektrinu a vodu na polovičnú náplň. Rozsvieti sa indikátor polovičnej náplne (6.1).

7. Tlačidlo Štart/Pauza

Stlačte tlačidlo Štart/Pauza na spustenie vybraného programu. Zapne sa LED dióda umývania a indikátor zvýšeného času zobrazí trvanie programu. Udáva aj zvyšný čas počas behu programu. Ak otvoríte dvere prístroja, keď beží program, program sa pozastaví a zabliká príslušný indikátor kroku umývania.

8. Indikátor množstva leštidla

Keď je nedostatok leštidla, rozsvieti sa indikátor výstrahy nedostatku leštidla a mali by ste doplniť priehradku na leštidlo.

9. Indikátor nízkeho množstva soli

Keď je nedostatok zmäkčujúcej soli, rozsvieti sa indikátor výstrahy nízkeho množstva soli a mali by ste doplniť priehradku na soľ.

10. Indikátory krokov umývania

Pomocou indikátorov krokov umývania na ovládacom paneli môžete monitorovať postup programu. Keď je indikátor sušenia zapnutý, prístroj zostane tichý asi 15 – 50 minút podľa priebehu programu, ktorý ste vybrali.

- Umývanie
- Opláchnutie
- Sušenie
- Koniec

POZNÁMKA: Detský zámok sa aktivuje/deaktivuje stlačením tlačidla tablety (5) na dobu asi 3 sekundy. Keď sa aktivuje, všetky LED diódy zablikajú a na indikátore zostávajúceho času (4) sa zobrazí nápis „CL“. Keď sa deaktivuje, všetky LED diódy a nápis „CL“ dvakrát zablikajú.

POZNÁMKA: Ak chcete uložiť ľubovoľný program ako obľúbený, súčasne stlačte tlačidlá Program (2) a Oneskorenie (3). Ak chcete vybrať obľúbený program, stlačte na 3 sekundy tlačidlo Program (2).

POZNÁMKA: Ak bola v poslednom umývacom programe použitá mimoriadna funkcia, zostane aktívna v nasledujúcom vybranom programe, kým sa prístroj nevypne. Ak chcete zrušiť túto možnosť pri novovzvolenom umývacom programe, stlačte príslušné tlačidlo možnosti.

7.1 Zmena programu

Ak chcete počas behu prístroja zmeniť program.

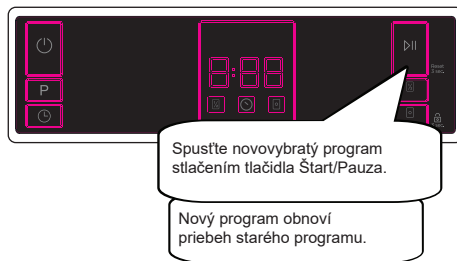
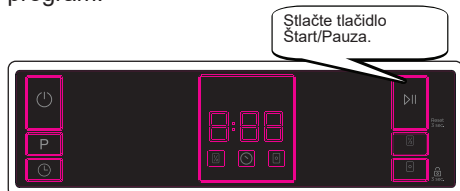

7.2 Zrušenie programu

Ak chcete zrušiť program počas jeho behu.

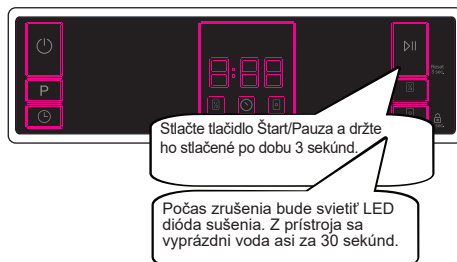

7.3 Vypnutie prístroja

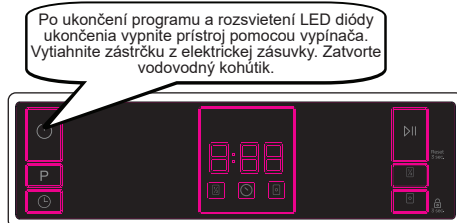

POZNÁMKA: Dvere neotvárajte pred dokončením programu.

POZNÁMKA: Na konci programu umývania môžete dvere umývačky riadu nechať pootvorené, aby sa urýchlilo sušenie.

POZNÁMKA: Ak sa počas umýva-

nia otvoria dvere prístroja alebo dôjde k výpadku prúdu, po zatvorení dverí alebo opätovnej obnove napájania bude program pokračovať.

Ovládanie zvuku bzučiaka (závisí od modelu)

Ak chcete zmeniť úroveň zvuku bzučiaka, postupujte podľa nižšie uvedených krokov:

1. Otvorte dvere a súčasne stlačte na 3 sekundy tlačidlo polovičnej náplne (6) a tlačidlo Tableta (5).
2. Keď sa rozpozná nastavenie zvuku, bzučiak vydá dlhý zvuk a prístroj zobrazí poslednú nastavenú úroveň od „S0“ do „S3“.
3. Ak chcete znížiť úroveň zvuku, stlačte tlačidlo Tableta (5). Ak chcete zvýšiť úroveň zvuku, stlačte tlačidlo polovičnej náplne (6).
4. Ak chcete uložiť vybranú úroveň zvuku, vypnite prístroj.

Nápis „S0“ znamená, že zvuková signalizácia je vypnutá. Výrobné nastavenie je „S3“.

Režim šetrenia energie

Ak chcete aktivovať alebo deaktivovať režim šetrenia energie, postupujte takto:

1. Otvorte dvere a súčasne stlačte na 3 sekundy tlačidlo Program (2) a tlačidlo polovičnej náplne (6).
2. Po 3 sekundách prístroj zobrazí posledné nastavenie, „IL1“ alebo „IL0“.
3. Keď sa aktivuje režim šetrenia energie, zobrazí sa „IL1“. V tomto režime vnútorné svetlá (ak sú k dispozícii) zhasnú 2 minúty po otvorení dverí a prístroj sa automaticky vypne po 15 minútach nečinnosti, aby sa ušetrila energia.
4. Keď je neaktívny režim šetrenia energie, zobrazí sa „IL0“. Ak je režim šetrenia energie neaktívny a dvere sú otvorené, vnútorné svetlá budú svietiť. Stroj bude vždy zapnutý, pokiaľ ho používateľ nevypne.
5. Ak chcete vybrané nastavenie uložiť, vypnite prístroj.

Vo výrobnom nastavení je režim šetrenia energie aktívny.

8 ČISTENIE A ÚDRŽBA

Čistenie vašej umývačky riadu je dôležité na udržanie minimálnej životnosti.

Uistite sa, či je nastavenie zmäkčovania vody (ak je dostupné) správne a či sa používa správne množstvo čistiaceho prostriedku na zamedzenie hromadeniu vodného kameňa. Priehradku na soľ naplňte, keď sa rozsvieti snímač soli.

V umývačke sa časom môže nahromadiť masť a vodný kameň. V takom prípade:

- Naplňte priehradku na umývací prostriedok, ale nekladajte žiaden riad. Vyberte program, ktorý používa vysokú teplotu a funguje pri prázdnej umývačke riadu. Ak umývačku neumyje dostatočne, použite umývací prostriedok určený na použitie v umývačkách riadu.
- V záujme predĺženia životnosti vašej umývačky riadu spotrebič čistite pravidelne každý mesiac.
- Vlhkou handričkou pravidelne utierajte tesnenie dvierok na odstránenie usadených zvyškov alebo cudzích predmetov.

8.1 Filtre

Filtry a ramená s tryskami čistite minimálne raz týždenne. Ak v jemných a hrubých filtroch zostanú nejaké zvyšky potravín alebo cudzie predmety, vyberte ich a dôkladne vyčistite vodou.

- a) Mikrofilter b) Filter hrubých častíc
c) Kovový filter

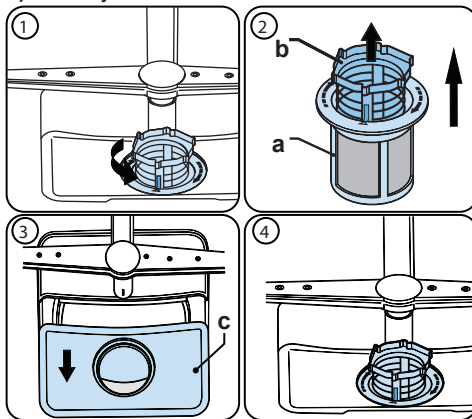

Na odobratie a vyčistenie kombinácie filtrov ju otočte proti smeru hodinových ručičiek a odoberte ju zdvihnutím nahor (1). Hrubý filter vyťahnite z mikrofiltra (2). Potom potiahnite a odoberte kovový filter (3). Filter opláchnite dostatočným množstvom vody, pokiaľ sa zvyšky neočistia. Odmontujte filtre. Vymeňte filtračnú vložku a otočte ju v smere hodinových ručičiek (4).

- Umývačku riadu nikdy nepoužívajte bez filtra.
- Nesprávne nasadenie filtra zníži účinnosť umývania.
- Čisté filtry sú nevyhnutné na riadnu prevádzku spotrebiča.

8.2 Ramená s tryskami

Dbajte na to, aby otvory trysiek neboli upchaté a na ramená s tryskami sa neprilepil potravinový odpad ani cudzie predmety. Ak sa niektorá z trysiek upchala, vyberte rameno a vyčistite ho pod tečúcou vodou. Na odobratie horného ramena s tryskami odkrúťte skrutku, ktorá ho drží na mieste, otočením v smere hodinových ručičiek a potiahnutím nadol. Uistite sa, či je matica pri opakovanom nasadení horného ramena na miesto riadne utiahnutá.

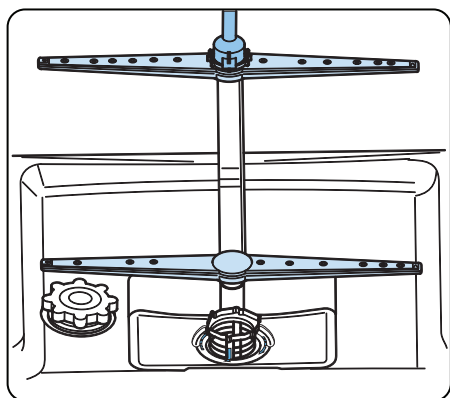

8.3 Vypúšťacie čerpadlo

Veľké zvyšky jedla alebo cudzie predmety, ktoré sa zachytili na filtroch, môžu zablokovvať čerpadlo odpadovej vody. Oplachovacia voda bude potom nad filtrom.

⚠ Varovanie: nebezpečenstvo porezania!
Pri čistení čerpadla na odpadovú vodu dbajte na to, aby ste sa nezranili na kúskoch skla alebo špicatých nástrojoch.

V takom prípade:

1. Najprv spotrebič vždy odpojte od zdroja napájania.
2. Vyberte koše.
3. Vyberte filtre.
4. Vyberte vodu, prípadne použite špongiu.
5. Skontrolujte priestor a vyberte všetky cudzie predmety.
6. Namontujte filtre.
7. Koše vložte späť.

9 RIEŠENIE PROBLÉMOV

CHYBA	MOŽNÁ PRÍČINA	RIEŠENIE PROBLÉMOV
Program sa nespustí.	Umývačka riadu nie je pripojená do siete.	Pripojte umývačku riadu.
	Umývačka riadu nie je zapnutá.	Zapnite umývačku riadu stlačením vypínača.
	Vypálená poisťka.	Skontrolujte svoje vnútorné poisťky.
	Prívodný vodovodný kohút je zatvorený.	Otvorte prívodný vodovodný kohútik.
	Dvere umývačky riadu sú otvorené.	Zatvorte dvere umývačky riadu.
	Hadica prívodu vody a filtre prístroja sú upchaté.	Skontrolujte hadicu prívodu vody a filtre prístroja a uistite sa, že nie sú upchaté.
Vo vnútri prístroja zostáva voda.	Vypúšťacia hadica je upchaná alebo skrútená.	Skontrolujte vypúšťaciu hadicu a potom ju buď vyčistite, alebo ju rozmotajte.
	Filtre sú upchaté.	Vyčistite filtre.
	Program je ešte neskončil.	Počkajte, kým sa program dokončí.
Prístroj sa počas umývania zastaví.	Výpadok napájania.	Skontrolujte sieťové napájanie.
	Zlyhanie prívodu vody.	Skontrolujte vodovodný kohútik.
Počas umývania počuť zvuky trasenia a udierania.	Striekacie rameno naráža do riadu v dolnom koši.	Presuňte alebo odstráňte predmety, ktoré blokujú striekacie rameno.
Na riade zostávajú čiastočky jedla.	Nesprávne umiestnený riad, striekaná voda nepreniká do príslušného riadu.	Koše nepreťažujte.
	Riady na nakláňajú jeden na druhý.	Vložte riad podľa pokynov v časti o naplňaní umývačky riadu.
	Málo použitého čistiaceho prostriedku.	Používajte správne množstvo čistiaceho prostriedku podľa pokynov v tabuľke programov.
	Vybratý nesprávny program umývania.	Pomocou informácií v tabuľke programov vyberte najvhodnejší program.
	Striekacie ramená sú upchaté zvyškami jedla.	Otvory v striekacích ramenách očistite tenkými predmetmi.
	Upchaté filtre alebo čerpadlo na vypúšťanie vody alebo nesprávne vložený filter.	Skontrolujte, či sú vypúšťacia hadica a filtre správne upevnené.

CHYBA	MOŽNÁ PRÍČINA	RIEŠENIE PROBLÉMOV
Na riade zostávajú belavé škvrnny.	Málo použitého čistiaceho prostriedku.	Používajte správne množstvo čistiaceho prostriedku podľa pokynov v tabuľke programov.
	Príliš nízke nastavenie dávkovania leštidla a/alebo zmäkčovadla vody.	Zvýšte úroveň leštidla a/alebo zmäkčovadla vody.
	Vysoká úroveň tvrdosti vody.	Zvýšte úroveň zmäkčovadla vody a pridajte soľ.
	Veko priehradky na soľ nie je dobre uzavreté.	Skontrolujte, či je veko priehradky na soľ riadne zatvorené.
Riad sa nesuší.	Možnosť sušenia nie je vybratá.	Vyberte program s možnosťou sušenia.
	Dávkovanie leštidla je nastavené príliš nízko.	Zvýšte nastavenie dávkovania leštidla.
Na riade sa vytvárajú hrdzavé škvrnny.	Riad z kvalitnej nehrdzavejúcej ocele nie je dostatočný.	Používajte len súpravy vhodné do umývačky riadu.
	Vysoká úroveň soli vo vode na umývanie.	Pomocou tabuľky tvrdosti vody nastavte úroveň tvrdosť vody.
	Veko priehradky na soľ nie je dobre uzavreté.	Skontrolujte, či je veko priehradky na soľ riadne zatvorené.
	Pri plnení soľou sa do umývačky riadu vysypalo príliš veľa soli.	Počas plnenia soľou do priechinka použite lievik, aby ste predišli rozsypaniu.
	Chybné uzemnenie siete.	Okamžite sa obráťte na kvalifikovaného elektrikára.
V priechniku na čistiaci prostriedok zostáva čistiaci prostriedok.	Čistiaci prostriedok ste pridali, keď bola priehradka na čistiaci prostriedok mokrá.	Pred použitím sa uistite, že priechinok na čistiaci prostriedok je suchý.

AUTOMATICKÉ VÝSTRAHY PORÚCH A ČO ROBIŤ

KÓD PORUCHY	MOŽNÁ CHYBA	ČO ROBIŤ
F5	Nedostatok vody	Uistite sa, že je vodovodný kohútik prívodu otvorený a že voda tečie.
		Odpojte prívodnú hadicu od vodovodného kohútika a vyčistite filter hadice.
		Ak chyba pretrváva, obráťte sa na servis.
F3	Nepretržitý prívod vody	Zatvorte vodovodný kohútik a kontaktujte servis.
F2	Nemožnosť vypúšťať vodu	Hadica a filtre na vypúšťanie vody môžu byť upchaté.
		Zrušte program.
		Ak chyba pretrváva, kontaktujte servis.
F8	Chyba ohrievača	Kontaktujte servis.
F1	Pretečenie	Odpojte prístroj a zatvorte vodovodný kohútik.
		Kontaktujte servis.
F7	Prehrievanie	Kontaktujte servis.
F6	Chyba senzora ohrievača	Kontaktujte servis.

Postup montáže a opravy by mal vždy vykonávať autorizovaný servisný pracovník s cieľom zamedziť možným rizikám. Výrobca nezodpovedá za škody, ktoré vyplývajú z postupov vykonaných neoprávnenými osobami. Opravy môže vykonávať len technik. Ak sa vyžaduje výmena komponentu, dbajte na použitie originálnych náhradných dielov.

Nesprávne opravy alebo použitie neoriginálnych náhradných dielov môže spôsobiť značné poškodenie a spôsobiť používateľovi značné nebezpečenstvo.

Kontaktné údaje na zákaznícku službu môžete nájsť na zadnej strane tohto dokumentu.

Hlavné funkčné originálne náhradné diely môžete podľa príslušného nariadenia o ekodizajne získať od zákaznickej služby počas obdobia aspoň 10 rokov od dátumu, kedy bol spotrebič uvedený na trh Európskeho hospodárskeho priestoru.

Výhradný distribútor značky Romo pre Slovenskú republiku:

ELEKTRO STORE SK, s.r.o.

Horná 116

022 01 Čadca

Slovenská republika

Záručný a pozáručný servis:

tel.: +421 915 473 787

email: hlaseni.reklamaci@elmax.cz

Predaj náhradných dielov:

tel: +421 915 473 787

email: servis@elmax.cz

www.romo.sk



5xxxxx

