

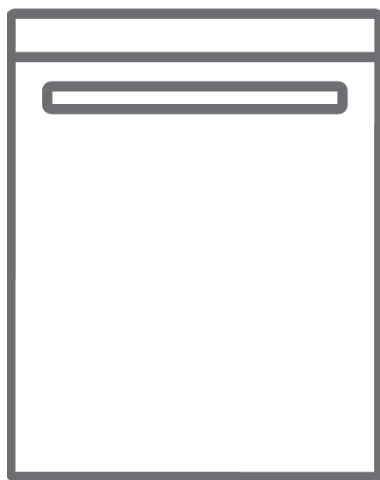

SK Umývačka riadu / Návod na použitie







KVD4500P

Ďakujeme vám, že ste si vybrali tento výrobok.

Tento návod na používanie obsahuje dôležité informácie o bezpečnosti a pokyny týkajúce sa prevádzky a údržby vášho zariadenia.

Pred použitím zariadenia si prečítajte tento návod na používanie a uschovajte ho pre budúce použitie.

Ikona	Typ	Význam
	VÝSTRAHA	Nebezpečenstvo vážneho poranenia alebo smrti.
	NEBEZPEČENSTVO ÚRAZU ELEKTRICKÝM PRÚDOM	Nebezpečné napätie
	POŽIAR	Nebezpečenstvo požiaru
	UPOZORNENIE	Nebezpečenstvo poranenia alebo poškodenia majetku
	DÔLEŽITÉ/POZNÁMKA	Správna prevádzka systému

OBSAH

1 BEZPEČNOSTNÉ POKYNY	4
1.1 Všeobecné bezpečnostné upozornenia	4
1.2 Výstrahy týkajúce sa inštalácie.....	5
1.3 Počas používania	6
2 INŠTALÁCIA	8
2.1 Polohovanie prístroja	8
2.2 Hadica prívodu vody.....	8
2.3 Vypúšťacia hadica	9
2.4 Elektrické pripojenie	9
3 TECHNICKÉ ÚDAJE	10
3.1 Celkový vzhľad	10
3.2 Technické údaje.....	10
4 PRED POUŽITÍM ZARIADENIA	12
4.1 Príprava umývačky riadu na prvé použitie.....	12
4.2 Použitie soli (AK JE K DISPOZÍCII).....	12
4.3 Naplňte soľ (AK JE K DISPOZÍCII)	12
4.4 Testovací prúžok.....	13
4.5 Tabuľka tvrdosti vody	13
4.6 Systém zmäkčovadla vody	13
4.7 Nastavenie.....	13
4.8 Používanie čistiaceho prostriedku	14
4.9 Naplnenie čistiacim prostriedkom	14
4.10 Používanie kombinovaných čistiacich prostriedkov	14
4.11 Používanie leštidla.....	14
4.12 Naplnenie leštidlom a nastavenie	14
5 PLNENIE UMÝVAČKY	16
5.1 Odporúčanie	16
5.2 Alternatívne uloženie do koša.....	19
6 TABUĽKA PROGRAMU	20
7 OVLÁDACÍ PANEL	21
8 ČISTENIE A ÚDRŽBA	24
8.1 Filtre.....	24
8.2 Ramená s tryskami.....	25
8.3 Vypúšťacie čerpadlo.....	25
9 RIEŠENIE PROBLÉMOV	26

1 BEZPEČNOSTNÉ POKYNY

1.1 Všeobecné bezpečnostné upozornenia

- Pred použitím zariadenia si pozorne prečítajte tieto pokyny a uschovajte si ich na neskoršie použitie.

 Pred inštaláciou skontrolujte balenie prístroja a po odstránení obalu skontrolujte vonkajší povrch prístroja. Prístroj nepoužívajte, ak sa zdá, že je poškodený alebo ak bol obal otvorený.

- Obalové materiály chránia prístroj pred poškodením, ktoré by sa mohlo vyskytnúť počas prepravy. Obalové materiály sú šetrné k životnému prostrediu, pretože sú recyklovateľné. Používanie recyklovaných materiálov znižuje spotrebu surovín a znižuje produkciu odpadu.

 Toto zariadenie smú používať deti od 8 rokov a osoby so zníženými fyzickými, zmyslovými alebo mentálnymi schopnosťami, alebo nedostatkom skúseností a znalostí, pokiaľ na nich dohliada osoba zodpovedná za ich bezpečnosť, alebo ak im táto osoba dala pokyny ohľadom používania a chápu riziká. Deti sa nesmú so zariadením hrať.

 Odstráňte obal a uchovávajte ho mimo dosahu detí.

 Udržujte čistiace prostriedky a leštidlá mimo dosahu detí.

 Po umytí môžu zostať v prístroji nejaké zvyšky. Keď je prístroj otvorený, držte ho mimo dosahu detí.

1.2 Výstrahy týkajúce sa inštalácie

- Na inštaláciu prístroja vyberte vhodné a bezpečné miesto.
- Pre tento prístroj sa môžu používať iba originálne náhradné diely.

 Pred inštaláciou odpojte prístroj zo siete.

 Váš prístroj smie inštalovať iba autorizovaný servisný zástupca. Inštalácia inou osobou ako autorizovaným zástupcom môže spôsobiť stratu platnosti záruky.

 Skontrolujte, či je systém vnútorných elektrických poistiek pripojený podľa bezpečnostných predpisov.

 Všetky elektrické pripojenia musia spĺňať hodnoty na výrobnom štítku.

 Uistite sa, že prístroj nestojí na prívodnom kábli elektrickej energie.

 Na pripojenie nikdy nepoužívajte predlžovací kábel ani rozdvojkú.

 Zástrčka by po inštalácii prístroja mala byť prístupná.

- Po inštalácii spust'te prvýkrát prístroj bez riadu.

 Prístroj nesmie byť počas umiestňovania zapojený.

 Vždy používajte potiahnutú zástrčku dodávanú s prístrojom.

 Ak je poškodený elektrický kábel, smie ho vymeniť jedine kvalifikovaný elektrikár.

- Pripojte hadicu priamo k vodovodnému kohútiku. Tlak vo vodovodnom kohútiku by mal byť minimálne 0,03 MPa a maximálne 1 MPa. Ak je tlak väčší ako 1 MPa, medzi prípojku musí byť namontovaný poistný tlakový ventil.

1.3 Počas používania

- Tento prístroj je určený iba na použitie v domácnosti; nepoužívajte ho na nič iné. Pri komerčnom využití stratí záruka platnosť.

 Keď sú dvere umývačky riadu otvorené, nikdy sa na ne nevesajte, neseďte na nich ani ich nezaťažujte.

 Používajte len čistiace prostriedky a leštidlá vyrobené špeciálne pre umývačky riadu. Naša spoločnosť nie je zodpovedná za žiadne škody, ktoré by mohli vzniknúť v dôsledku nesprávneho používania.

 Nepite vodu z prístroja.

 Vzhľadom na nebezpečenstvo výbuchu nevkladajte do umývacej časti prístroja žiadne chemické rozpúšťacie činidlá.



- Pred umývaním plastových predmetov v prístroji skontrolujte tepelnú odolnosť plastových predmetov.

 Do prístroja vložte len predmety, ktoré sú vhodné na umývanie v umývačke riadu, a dávajte pozor, aby ste koše nepreplnili.



 Počas prevádzky prístroja neotvárajte dvere, môže sa z neho vyliť horúca voda. Bezpečnostné zariadenia zaisťujú, že sa prístroj zastaví, ak sa otvoria dvere.

 Dvere umývačky nesmú zostať otvorené. Mohlo by to spôsobiť nehody.

 Nože a iné ostré predmety dávajte do koša na príbory ostrím dole.

  Keď je pri modeloch so systémom automatického otvárania dverí aktívna možnosť šetrenia energiou, na konci programu sa otvoria dvere. Aby ste predišli poškodeniu umývačky riadu, nepokúšajte sa zatvoriť dvere jednu minútu po ich otvorení. Aby bolo sušenie efektívne, nechajte po ukončení programu dvere 30 minút otvorené. Keď zaznie signál automatického otvorenia dverí, nestojte pred dverami.



 V prípade poruchy by opravu mala vykonávať iba autorizovaná servisná spoločnosť, inak dôjde k zneplatneniu záruky.

  Pred začiatkom opravy musíte prístroj odpojiť od elektrickej siete. Neťahajte za kábel, aby ste odpojili zástrčku z prístroja. Zatvorte vodovodný kohútik.

 Prevádzka pri nízkom napätí spôsobuje znižovanie výkonu a účinnosti umývania.

 Z bezpečnostných dôvodov po dokončení programu odpojte zástrčku.

 Aby nedošlo k zásahu elektrickým prúdom, neodpájajte prístroj mokrými rukami.

  Vytiahnite zástrčku, aby ste odpojili prístroj od elektrickej siete, nikdy neťahajte za kábel.

2 INŠTALÁCIA

2.1 Umiestnenie spotrebiča

Pri umiestňovaní spotrebič umiestnite do miest, kde do neho bude možné ľahko dávať a vyberať riad. Prístroj nedávajte do oblasti, kde je teplota okolia pod 0 °C. Pred odstránením obalu a umiestnením prístroja si prečítajte všetky výstrahy umiestnené na obale.

Umiestnite prístroj v blízkosti vodovodného kohútika a kanalizácie. Berte do úvahy, že po umiestnení prístroja sa prípojky nebudú meniť.

Nedržte prístroj za dvere ani za panel.

Okolo prístroja ponechajte dostatočnú vzdialenosť, aby ste pri čistení nemali sťažnený pohyb.

 Uistite sa, že hadice prívodu a odvodu vody nie sú stlačené ani zachytené a že prístroj pri umiestňovaní nestojí na elektrickom kábli.

Nastavte nožičky prístroja tak, aby bol prístroj vodorovne a vyvážený. Prístroj by mal byť umiestnený na rovnom povrchu, inak bude nestabilný a dvere prístroja sa nebudú správne zatvárať.

 Dekoratívny panel nainštalujte podľa zobrazenia na montážnom liste. Inak sa možno dverka nebudú otvárať správne a môže sa vyskytnúť problém s únikom pary.

Pripojenie vody

Na prívod vody odporúčame použiť filter, aby ste zabránili poškodeniu prístroja v dôsledku znečistenia (piesok, hrdza atď.) z vnútorných vodovodných sietí. Pomôže to tiež zabrániť zožltnutiu a tvorbe usadenín po umývaní.

Dajte pozor na potlač na hadici prívodu vody!

Ak sú modely označené 25°, teplota vody môže byť max. 25 °C (studená voda).

Pre všetky ostatné modely:

Uprednostňuje sa studená voda; teplota horúcej vody môže byť maximálne 60 °C.

2.2 Hadica prívodu vody





 **VÝSTRAHA:** Použite novú hadicu prívodu vody dodávanú spolu s prístrojom, nepoužívajte starú hadicu.

 **VÝSTRAHA:** Pred zapojením nechajte hadicou pretiecť vodu.

 **VÝSTRAHA:** Pripojte hadicu priamo k vodovodnému kohútiku. Tlak vo vodovodnom kohútiku by mal byť minimálne 0,03 MPa a maximálne 1 MPa. Ak je tlak väčší ako 1 MPa, medzi prípojkou musí byť namontovaný poistný tlakový ventil.

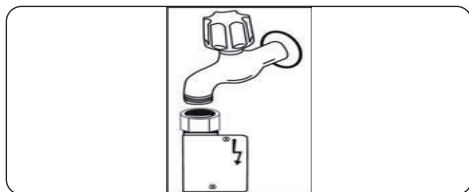
 **VÝSTRAHA:** Po pripojení úplne zapnite kohútik a skontrolujte, či niekde neuniká voda. Po dokončení programu umývania vždy zatv kohútik prívodu vody.



 Niektoré modely sú vybavené zariadením Aquastop. Nepoškodujte ich a nedovoľte, aby sa ohýbalo alebo krútilo.

2.3 Vypúšťacia hadica

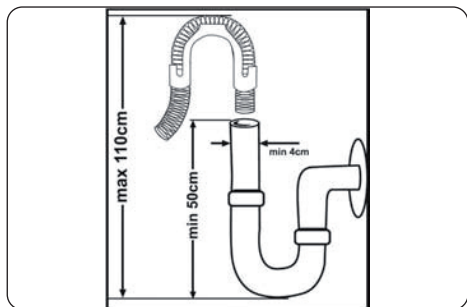





Pripojte vypúšťaciu hadicu priamo na vypúšťací otvor alebo do sifónu. Toto pripojenie by malo byť minimálne 50 cm a maximálne 110 cm od podlahy, na ktorú ste umiestnili umývačku riadu.



 **DÔLEŽITÉ:** Ak použijete vypúšťaciu hadicu dlhšiu ako 4 m, predmety sa nebudú umývať dôkladne.



2.4 Elektrické pripojenie

 **VÝSTRAHA:** Prístroj je nastavený na napätie 220 – 240 V. Ak je sieťové napätie vášho prístroja 110 V, pripojte k elektrickému pripojeniu transformátor 110/220 V a výkonom 3000 W.

  Produkt pripojte k uzemnenej zásuvke chránenej poistkou, ktorá spĺňa hodnoty uvedené v tabuľke „Technické údaje“.

  Uzemnená zástrčka prístroja by mala byť pripojená k uzemnenej zásuvke s vhodným napätím a prúdom.

  V prípade, že nie je k dispozícii inštalácia uzemnenia, smie inštaláciu uzemniť autorizovaný elektrikár. V prípade použitia bez nainštalovaného uzemnenia nebudeme niesť žiadnu zodpovednosť za stratu spôsobenú použitím, ktorá by mohla nastať.

  Zástrčka na tomto zariadení môže v závislosti od cieľovej krajiny obsahovať poistku s prúdom 13 A. (Napríklad Spojené kráľovstvo, Saudská Arábia)

3 TECHNICKÉ ÚDAJE

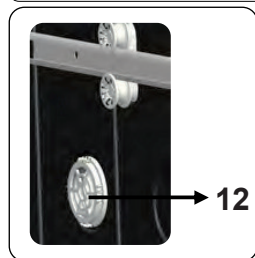
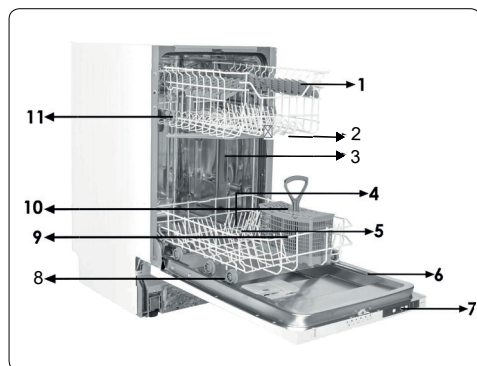

3.1 Celkový vzhľad

1. Horný kôš s roštami
2. Horné striekacie rameno
3. Dolný kôš
4. Dolné striekacie rameno
5. Filtre
6. Typový štítok
7. Ovládací panel
8. Zásobník na čistiaci prostriedok a leštadlo
9. Kôš na príbory
10. Zásobník na soľ
11. Západka koľajnice horného koša
12. **Jednotka na urýchlené sušenie:**
Tento systém poskytuje lepší výkon pri sušení vášho riadu.

3.2 Technické údaje

Kapacita	10 súprav riadu
Rozmery	
Výška	820-870 (mm)
Šírka	450 (mm)
Hĺbka	570 (mm)
Hmotnosť netto	31,3 kg
Prevádzkové napätie/ frekvencia	220 – 240 V 50 Hz
Celkový prúd	10 (A)
Celkový príkon	1900 (W)
Tlak prívodu vody	Maximálne: 1 (Mpa) Minimálne: 0,03 (Mpa)

RECYKLÁCIA

- Niektoré komponenty prístroja a balenie pozostávajú z recyklovateľných materiálov.
- Plasty sú označené medzinárodnými skratkami:(>PE<, >PP< atď.)
- Časti kartónu pozostávajú z recyklovaného papiera. Môžete ich dať do kontajnerov na papier na recykláciu.
- Materiál nevhodný do domáceho odpadu sa musí likvidovať v recyklačných strediskách.
- Obráťte sa na príslušné recyklačné stredisko, aby ste získali informácie o likvidácii rôznych materiálov.

BALENIE A ŽIVOTNÉ PROSTREDIE

- Obalové materiály chránia prístroj pred poškodením, ktoré by sa mohlo vyskytnúť počas prepravy. Obalové materiály sú šetrné k životnému prostrediu, pretože sú recyklovateľné. Používanie recyklovaných materiálov znižuje spotrebu surovín a znižuje tak produkciu odpadu.

Prehlásenie o zhode CE

Prehlasujeme, že naše produkty spĺňajú platné európske smernice, rozhodnutia a nariadenia a požiadavky uvedené v odkazovaných normách.

Likvidácia vášho starého zariadenia



Tento symbol nachádzajúci sa na výrobku alebo balení označuje, že výrobok nesmie byť braný ako domový odpad. Namiesto toho by ste ho mali dať na vhodné zberné miesto

na recykláciu elektrického a elektronického zariadenia. Zaistením správnej likvidácie tohto výrobku pomôžete zabrániť možným negatívnym následkom na životné prostredie a zdravie ľudí, ku ktorým by mohlo dôjsť pri nesprávnej manipulácii s týmto výrobkom. Podrobnejšie informácie o recyklácii tohto výrobku vám poskytne miestny orgán, recyklačné stredisko alebo obchod, v ktorom ste zakúpili výrobok.

4 PRED POUŽITÍM ZARIADENIA

4.1 Príprava umývačky riadu na prvé použitie

- Skontrolujte, či sa technické údaje týkajúce sa elektriny alebo dodávky vody zhodujú s hodnotami v pokynoch na inštaláciu prístroja.
- Odstráňte všetky baliace materiály zvnútra prístroja.
- Nastavte úroveň zmäkčovadla vody.
- Naplňte priehradku leštidlom.

4.2 Použitie soli (AK JE K DISPOZÍCII)

Na dobré umývanie potrebuje umývačka riadu mäkkú, t. j. menej vápenatú vodu. Inak na riade a vnútri prístroja zostanú biele zvyšky vápenca. To bude mať negatívny vplyv na výkon pri umývaní, sušení a leštení prístrojom. Keď cez systém na zmäkčenie vody prúdi voda, z vody sa odstránia ióny zodpovedné za tvrdosť a voda dosiahne mäkkosť potrebnú na získanie toho najlepšieho výsledku umývania. V závislosti od úrovne tvrdosti vtekajúcej vody sa tieto ióny, ktoré sú zodpovedné za tvrdosť vody, veľmi akumulujú v systéme na zmäkčenie vody. Preto treba systém na zmäkčenie vody obnovovať, aby mal rovnaký výkon aj počas ďalšieho umývania. Z tohto dôvodu sa používa soľ do umývačiek riadu.

Prístroj je možné používať len so špeciálnou soľou do umývačky riadu na zjemnenie vody. Nepoužívajte žiadne malé granulované ani práškové soli, ktoré sa môžu ľahko rozpustiť. Pri použití akéhokoľvek iného typu soli môže dôjsť k poškodeniu prístroja.

4.3 Naplňte soľ (AK JE K DISPOZÍCII)

Ak chcete pridať zmäkčovadlo, otvorte veko priehradky na soľ jeho otočením proti smeru hodinových ručičiek. **(1)** **(2)** Pri prvom použití naplňte priehradku 1 kg soli a vody **(3)**, až kým nebude takmer presahovať. Ak je k dispozícii, pomocou lievika **(4)** si uľahčíte plnenie. Nasaďte uzáver a zatvorte

ho. Po každých 20 – 30 cykloch pridajte do prístroja soľ, až kým sa nenaplní (približne 1 kg).

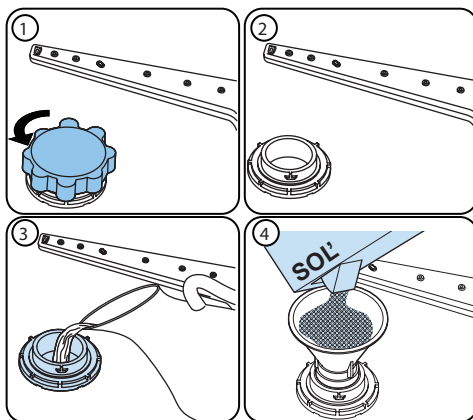



Pri prvom plnení priehradky na soľ naplňte priehradku na soľ vodou.

Použite soľ na zmäkčenie, ktorá je špeciálne určená na použitie v umývačkách riadu.

Keď začnete umývať v umývačke riadu, priehradka na soľ bude naplnená vodou, preto pred spustením prístroja vložte do neho zmäkčujúcu soľ.

Ak bolo zmäkčujúcej soli príliš veľa a okamžite nespustíte prístroj, spustíte krátky program umývania, ktorý ochráni prístroj pred koróziou.

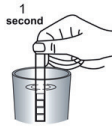
4.4 Testovací průžok

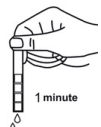
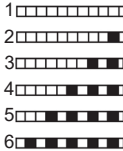
Nechajte vodu z kohútika odtiecť (1 minútu).	Držte průžok vo vode (1 s)	Zatraste průžkom.	Počkajte (1 min.)	Nastavte úroveň tvrdosti vášho prístroja.
				

POZNÁMKA: Úroveň je predvolene nastavená na hodnotu 3. Ak je voda zo studne alebo má tvrdosť vyššiu ako 90 dF, odporúčame použiť filter a zariadenia na zušľachtenie vody.

4.5 Tabuľka tvrdosti vody

Úroveň	Nemecká dH	Francúzska dF	Britská dE	Indikátor
1	0 – 5	0 – 9	0 – 6	Na displeji sa zobrazí nápis L1.
2	6 – 11	10 – 20	7 – 14	Na displeji sa zobrazí nápis L2.
3	12 – 17	21 – 30	15 – 21	Na displeji sa zobrazí nápis L3.
4	18 – 22	31 – 40	22 – 28	Na displeji sa zobrazí nápis L4.
5	23 – 34	41 – 60	29 – 42	Na displeji sa zobrazí nápis L5.
6	35 – 50	61 – 90	43 – 63	Na displeji sa zobrazí nápis L6.

4.6 Systém zmäkčovadla vody

Umývačka riadu je vybavená zmäkčovadlom vody, ktoré znižuje tvrdosť v prívode vody. Ak chcete zistiť úroveň tvrdosti vody z vodovodu, obráťte sa na vodárenskú spoločnosť alebo použite testovací průžok (ak je k dispozícii).

4.7 Nastavenie

- Otvorte dvere prístroja.
- Zapnite prístroj a hneď po zapnutí prístroja stlačte tlačidlo programu.
- Podržte tlačidlo programu, kým nezmizne nápis „SL“.
- Prístroj zobrazí posledné nastavenie.
- Úroveň nastavte stlačením tlačidla programu.
- Vypnite prístroj, aby ste nastavenie uložili.

4.8 Používanie čistiaceho prostriedku

Používajte iba čistiace prostriedky špeciálne navrhnuté pre umývačky riadu do domácnosti. Čistiace prostriedky skladujte na chladnom a suchom mieste mimo dosahu detí.

Pridajte správny čistiaci prostriedok pre vybraný program, aby ste zaistili najlepší výkon. Množstvo potrebného čistiaceho prostriedku závisí od cyklu, veľkosti náplne a úrovne zašpinenia riadu.

Čistiaci prostriedok nenapĺňajte do priehradky na čistiaci prostriedok viac, ako je potrebné. V opačnom prípade môžete na pohároch a riade vidieť belavé šmuhy alebo modrasté vrstvy, čo môže spôsobiť koróziu skla. Ďalšie používanie príliš veľkého množstva čistiaceho prostriedku môže spôsobiť poškodenie prístroja.

Používanie malého množstva čistiaceho prostriedku môže mať za následok nedostatočné čistenie a pri tvrdej vode môžete vidieť belavé šmuhy.

Ďalšie informácie nájdete v pokynoch výrobcu čistiaceho prostriedku.

4.9 Naplnenie čistiacim prostriedkom

Zatlačte západku na otvorenie zásobníka a nalejte čistiaci prostriedok.

Zatvorte veko a zatlačte ho, až kým nezapadne na svoje miesto. Zásobník musíte doplniť tesne pred začiatkom každého programu. Ak je riad silne znečistený, do komory na čistiaci prostriedok pre predumývanie vložte ďalší čistiaci prostriedok.

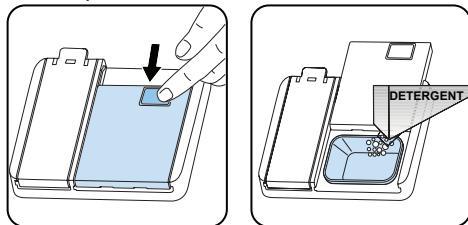

4.10 Používanie kombinovaných čistiacich prostriedkov

Tieto výrobky by sa mali používať podľa pokynov výrobcu.

Do vnútornej časti ani do košíka na príbory nikdy nekladajte kombinované čistiace prostriedky.

Kombinované čistiace prostriedky v závislosti od kombinácie neobsahujú len čistiaci prostriedok, ale aj leštidlo, látky na náhradu soli a ďalšie zložky.

V krátkych programoch neodporúčame používať kombinované čistiace prostriedky. V takýchto programoch používajte práškové čistiace prostriedky.

Ak sa pri používaní kombinovaných čistiacich prostriedkov vyskytnú problémy, obráťte sa na výrobcu čistiaceho prostriedku.

Keď prestanete používať kombinované čistiace prostriedky, uistite sa, že sú nastavenia tvrdosti vody a leštidla nastavené na správnu úroveň.

4.11 Používanie leštidla

Leštidlo pomáha sušiť riad bez šmúh a škvŕn. Leštidlo sa vyžaduje pre kuchynské náradie bez škvŕn a číre poháre. Leštidlo sa automaticky uvoľní počas fázy horúceho oplachovania. Ak je nastavenie dávkovania leštidla príliš nízke, na riade zostávajú belavé škvŕny a riady nie sú suché a umyté do čista.

Ak je nastavenie dávkovania leštidla príliš vysoké, na pohároch a miskách môžete vidieť modrasté vrstvy.

4.12 Naplnenie leštidlom a nastavenie

Ak chcete naplniť priehradku na leštidlo, otvorte veko priehradky na leštidlo. Naplňte priehradku leštidlom po úroveň MAX a potom zatvorte veko. Dávajte pozor, aby ste nepreplňali priehradku na leštidlo a utrite prípadné rozliate kvapaliny.

Ak chcete zmeniť množstvo leštidla, pred zapnutím prístroja postupujte podľa nasledujúcich krokov:

- Otvorte dvere prístroja.
- Zapnite prístroj a hneď po zapnutí prístroja stlačte tlačidlo programu.
- Podržte tlačidlo programu, kým nezmizne nápis „rA“. Nastavenie leštidla je po nastavení tvrdosti vody.
- Prístroj zobrazí posledné nastavenie.
- Úroveň zmeňte stlačením tlačidla programu.
- Vypnite prístroj, aby ste nastavenie uložili.

Výrobné nastavenie je „4“.

Ak riad riadne nevyschne alebo sa na ňom objavia škvrny, zvýšte úroveň. Ak sa na riade tvoria modré škvrny, znížte úroveň.

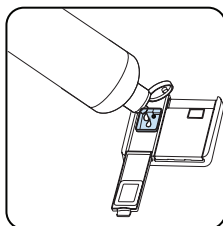
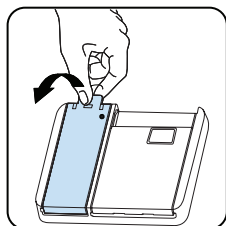

Stupeň	Dávkovanie leštidla	Indikátor
1	Nedochádza k dávkovaniu leštidla	Na displeji sa zobrazí nápis r1.
2	1 dávka leštidla	Na displeji sa zobrazí nápis r2.
3	2 dávky leštidla	Na displeji sa zobrazí nápis r3.
4	3 dávky leštidla	Na displeji sa zobrazí nápis r4.
5	4 dávky leštidla	Na displeji sa zobrazí nápis r5.

5 PLNENIE UMÝVAČKY

Najlepšie výsledky umývania dosiahnete pri dodržaní nasledujúcich pokynov.

Naplnenie umývačky riadu do kapacity uvedené výrobcom pomáha šetriť vodu a energiu.

Ručné predumytie riadu vedie k zvýšeniu spotreby vody a energie a nie je odporúčané. Hrnčeky, poháre, príbory, malé taniere a misky môžete umiestniť do horného koša. Neumiestňujte vysoké poháre vedľa seba, nebudú stáť pevne a mohli by sa tak poškodiť.

Pri umiestnení vysokých pohárov opierajte je o okraje koša alebo police, nie o seba. Všetok riad ako sú hrnčeky, poháre a hrnce do umývačky dávajte otvorom dole, aby sa v nich nehromadila voda.

Ak je umývačka vybavená košíkom na príbory, odporúčame ho používať, aby ste dosiahli najlepšie výsledky. Všetky veľké nádoby (hrnce, panvice, pokrievky, misy atď.) a všetky veľmi zašpinený kusy riadu umiestňujte na spodnej polici.

Riad a príbory neumiestňujte jedny na druhé.



VAROVANIE: Uistite sa, že otáčaniu ramien s tryskami nič nebráni.



VAROVANIE: Uistite sa, že po naplnení umývačky priehradka na čistiaci prostriedok nie je zablokovaná.

5.1 Odporúčanie

Pred umiestnením riadu do umývačky z neho odstráňte všetky hrubé zvyšky jedla. Umývačku spúšťajte zaplnenú.



Neukladajte do umývačky príliš veľké množstvo riadu a riad umiestnite vždy do správnych košov.



VAROVANIE: Aby ste predišli možným zraneniam, nože s dlhou rukoväťou a ostrými hranami umiestnite dnom hore.

Horný kôš

Nastavenie výšky

Otočením zarážok koľajničky na koncoch koľajničiek po bokoch ich otvorte (ako je znázornené na obrázku nižšie), potom vytiahnite a vyberte kôš. Zmeňte polohu kolies, potom vráťte kôš na koľajničku, pričom nezabudnite zatvoriť zarážky koľajničky. Keď je horný kôš vo vyššej polohe, na dolný kôš môžete umiestniť veľké predmety, ako napríklad panvice.

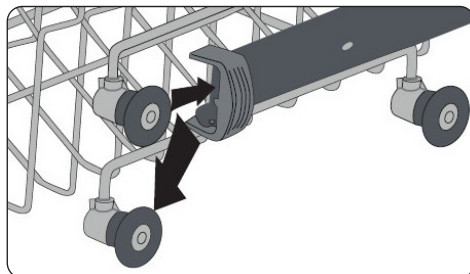
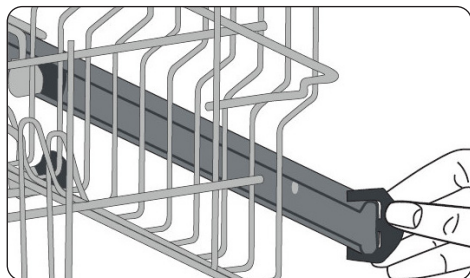

Horný kôš

Pripevnené rošty

Rošty horného koša majú dve polohy: otvorené (a) a zatvorené (b). Poháre môžete položiť na rošty, ktoré chcete umyť. Na rošty môžete tiež pozdĺžne umiestniť dlhé vidličky, nože a lyžice.

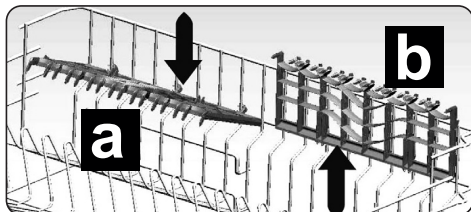

Nastaviteľné trne

Sklopné trne v hornom koši umožňujú umiestnenie veľkých kusov riadu, ako sú hrnce alebo panvice. Každú sekciu je možné sklopiť nezávisle na ďalšiu. Sklopné trne môžete buď vztýčiť alebo ich zložiť.

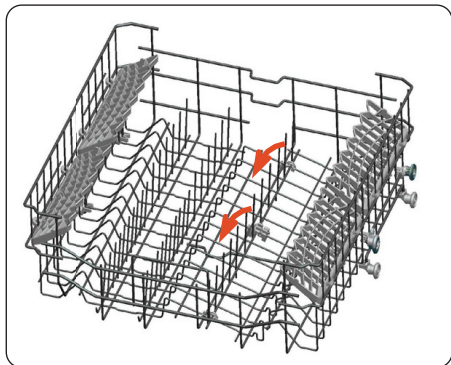

5.2 Alternatívne uloženie do koša

Dolný koš

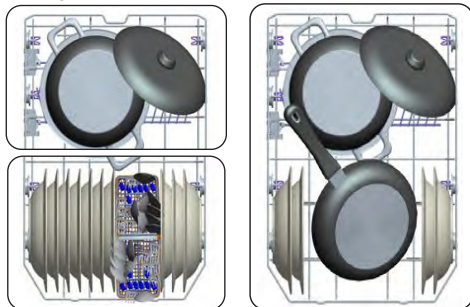

Horný koš

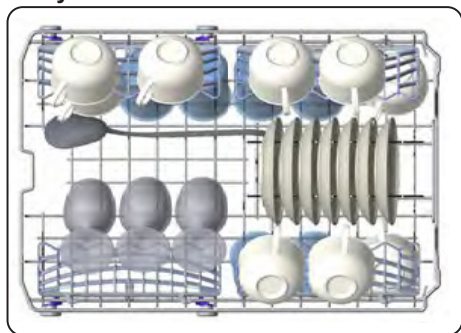

Nesprávne naplnenia

Nesprávne naplnenie môže spôsobiť nízku účinnosť umývania a sušenia. Ak chcete dosiahnuť dobrý výsledok, postupujte podľa odporúčaní výrobcu.

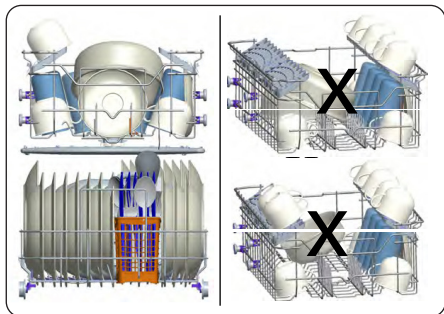

Dôležitá poznámka pre testovacie laboratóriá

Pre podrobné informácie požadované pre testy podľa normy EN a kópiu príručky pošlite názov modelu a sériové číslo na túto adresu:

dishwasher@standardtest.info

6 TABUĽKA PROGRAMU

	P1	P2		P3	P4	P5
Názov programu:	Eco	Intenzívny 65 °C	Auto	Super 50 minút	Rýchly 30 minút	Predumytie
Typ znečistenia:	Štandardný program pre bežne znečistený denne používaný riad so zníženou spotrebou energie a vody.	Vhodný na veľmi špinavý riad.	Automatický program na veľmi špinavý riad.	Vhodný pre bežne špinavý riad, denné umývanie pri rýchlom programe.	Na mierne špinavý riad a rýchle umytie.	Vhodné na oplachovanie riadu, ktorý chcete umývať neskôr.
Miera znečistenia:	Stredná	Silná	Silná	Stredná	Ľahká	Ľahká
"Množstvo čistiaceho prostriedku: A: 25 cm ³ B: 15 cm ³ "	A	A	A	A	A	-
Trvanie programu (h:min):	03:42	02:15	01:50 - 02:15	00:50	00:30	00:15
Spotreba energie (kWh/cykus):	0.755	1.550	1.150 - 1.550	0.950	0.670	0.020
Spotreba vody (l/cykus):	9.0	17.6	11.2 - 17.6	11.2	10.0	3.5

- Trvanie programu sa môže zmeniť podľa množstva riadu, teploty vody, teploty okolia a vybraných dodatočných funkcií.
- Hodnoty uvedené pre iné programy ako program eco sú len orientačné.
- Ak je váš model vybavený snímačom zakalenia, namiesto intenzívneho programu má program Auto.
- Program Eco je vhodný na umývanie bežne znečistených riadov, ktorý je pri tomto použití najúčinnejší program z hľadiska kombinovanej spotreby energie a vody, a ktorý sa používa na splnenie súladu s právnymi predpismi na ekodizajn EU.
- Umývanie kuchynského riadu domácou umývačkou riadu zvyčajne spotrebovávajú menej energie a vody vo fáze používania než ručné umývanie, ak sa domáca umývačka riadu používa podľa pokynov výrobcu.
- Práškový čistiaci prostriedok používajte iba pri krátkych programoch.
- Krátke programy nezahŕňajú sušenie.
- Na uľahčenie sušenia odporúčame pootvoriť dvere po dokončení cyklu.
- Prístup k databáze výrobkov môžete získať načítaním QR kódu na energetickom štítku, v ktorej sa uvádzajú informácie o modeli.

 **POZNÁMKA:** Podľa nariadení 1016/2010 a 1059/2010 sa hodnoty spotreby energie Eco programu môžu líšiť. Táto tabuľka je v súlade s nariadeniami 2019/2022 a 2017/2022.

7 OVLÁDACÍ PANEL

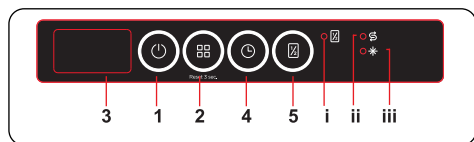

1. Tlačidlo Zap./Vyp.
2. Tlačidlo voliča programu
3. Displej
4. Tlačidlo Odložený štart
5. Tlačidlo polovičnej náplne
 - i. Kontrolka polovičnej náplne
 - ii. Indikátor nízkeho množstva soli
 - iii. Indikátor množstva leštidla

1. Tlačidlo Zap./Vyp.

Zapnite/vypnite prístroj stlačením vypínača. Keď je prístroj zapnutý, na displeji (3) sa zobrazí „-“.

2. Tlačidlo voliča programu

Stláčaním tlačidla voliča programu vyberte program vhodný pre váš riad. Keď sa zatvoria dvere, automaticky sa spustí program.

3. Displej

Na displeji sa striedavo zobrazuje číslo a celkový čas vybraného programu a zostávajúci čas počas prevádzky.

4. Tlačidlo Odložený štart

Stlačením tlačidla časového oneskorenia odložíte čas spustenia vybraného programu o 1 hodinu až 19 hodín. Jedným stlačením tlačidla sa oneskorí čas spustenia o 1 hodinu a ďalším stlačením sa čas oneskorenia predĺži. Stlačením tlačidla časového oneskorenia môžete zmeniť alebo zrušiť oneskorený štart. Ak prístroj vypnete, kým je aktívny časovač oneskorenia, čas oneskorenia sa zruší.

5. Tlačidlo polovičnej náplne

Stlačením tlačidla polovičnej náplne znížite trvanie vybraného programu a tým znížite spotrebu energie a vody. Keď je vybraná možnosť polovičnej náplne, rozsvieti sa kontrolka polovičnej náplne (i).

POZNÁMKA: Ak sa rozhodnete nespustiť vybraný program, prečítajte si časti „Zmena programu“ a „Zrušenie programu“.

POZNÁMKA: Ak nie je dostatok zmäkčujúcej soli, rozsvieti sa indikátor výstrahy nízkeho množstva soli (ii), ktorý indikuje potrebu naplnenia priehradky na soľ.

POZNÁMKA: Ak nie je dostatok leštidla, rozsvieti sa indikátor výstrahy nedostatku leštidla (iii), čo znamená, že je potrebné naplniť priehradku na leštidlo.

Zmena programu

Ak chcete zmeniť program počas prevádzky, postupujte podľa pokynov uvedených nižšie.

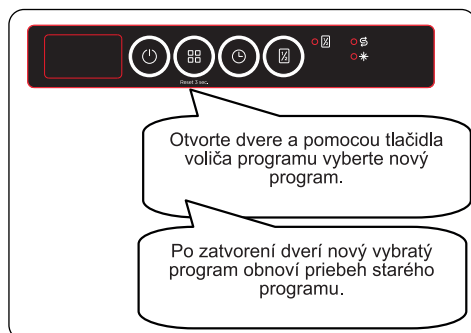

POZNÁMKA: Ak chcete zastaviť program umývania pred jeho dokončením, najskôr mierne otvorte dvierka, aby ste zabránili rozliatiu vody

Zrušenie programu

Ak chcete zrušiť program počas prevádzky, postupujte podľa pokynov uvedených nižšie.

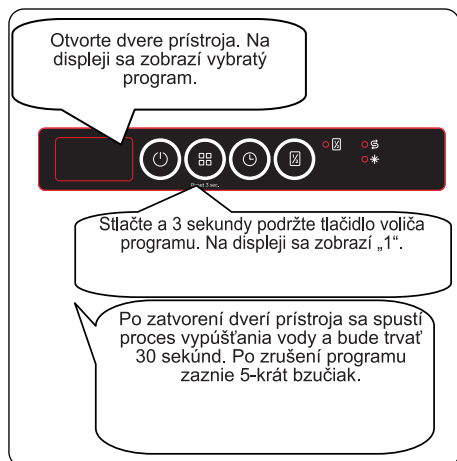

Vypnutie prístroja

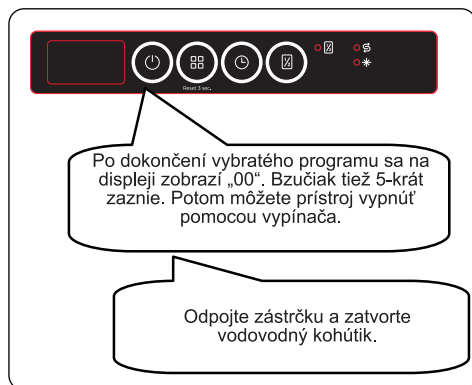

POZNÁMKA: Dvere neotvárajte pred dokončením programu.

POZNÁMKA: Ak sa počas prevádzky programu otvoria dvere prístroja alebo dôjde k výpadku prúdu, po zatvorení dverí alebo opätovnej obnove napájania bude program pokračovať.

POZNÁMKA: Ak dôjde k výpadku napájania alebo ak sa počas sušenia otvoria dvere, program sa ukončí. Umývačka riadu bude pripravená na výber nového programu.

POZNÁMKA: Bzučiak zaznie 5-krát, každý v 5-minútových intervaloch (v 0, 5, 10 a 15. minúte), celkovo 4 rôzne časy na konci programu.

Ovládanie zvuku bzučiaka

Ak chcete zmeniť úroveň zvuku bzučiaka, postupujte podľa nižšie uvedených krokov:

1. Otvorte dvere a súčasne stlačte na 3 sekundy tlačidlá Program (2) a Časové oneskorenie (4).
2. Keď sa rozpozná nastavenie zvuku, bzučiak vydá dlhý zvuk a prístroj zobrazí poslednú nastavenú úroveň od „S0“ do „S3“.
3. Ak chcete znížiť úroveň zvuku, stlačte tlačidlo programu (2). Ak chcete zvýšiť úroveň zvuku, stlačte tlačidlo časového oneskorenia (4).
4. Ak chcete uložiť vybranú úroveň zvuku, vypnite prístroj.

Nápis „S0“ znamená, že zvuková signalizácia je vypnutá. Výrobné nastavenie je „S3“.

Režim šetrenia energie

Ak chcete aktivovať alebo deaktivovať režim šetrenia energie, postupujte takto:

1. Otvorte dvere a stlačte na 3 sekundy súčasne tlačidlá časového oneskorenia (4) a polovičnej náplne (5).
2. Po 3 sekundách prístroj zobrazí posledné nastavenie, „IL1“ alebo „ILO“.
3. Keď je aktívny režim šetrenia energie, zobrazí sa „IL1“. V tomto režime vnútorné svetlá zhasnú 4 minúty po otvorení dverí a stroj sa vypne po 15 minútach nečinnosti, aby sa ušetrila energia.
4. Keď je neaktívny režim šetrenia energie, zobrazí sa „ILO“. Ak je režim šetrenia energie neaktívny a dvere sú otvorené, vnútorné svetlá budú svietiť. Stroj bude vždy zapnutý, pokiaľ ho používateľ nevyvypne.
5. Ak chcete vybrané nastavenie uložiť, vypnite prístroj.

Vo výrobnom nastavení je režim šetrenia energie aktívny.

Informačná kontrolka 2.1 (závisí od modelu)

Kontrolka LED	Stav prístroja
Červená, nepretržitá	Na prístroji beží program.
Červená, bliká	Program je zrušený.
Červená, rýchlo bliká	Prístroj má poruchu. Pozrite si časť „Automatické výstrahy o poruchách a čo robiť“.
Zelená, nepretržitá	Program sa dokončil.

8 ČISTENIE A ÚDRŽBA

Čistenie vašej umývačky riadu je dôležité na udržanie minimálnej životnosti.

Uistite sa, či je nastavenie zmäkčovania vody (ak je dostupné) správne a či sa používa správne množstvo čistiaceho prostriedku na zamedzenie hromadeniu vodného kameňa. Priehradku na soľ naplňte, keď sa rozsvieti snímač soli.

V umývačke sa časom môže nahromadiť masť a vodný kameň. V takom prípade:

- Naplňte priehradku na umývací prostriedok, ale nekladajte žiaden riad. Vyberte program, ktorý používa vysokú teplotu a funguje pri prázdnej umývačke riadu. Ak umývačku neumyje dostatočne, použite umývací prostriedok určený na použitie v umývačkách riadu.
- V záujme predĺženia životnosti vašej umývačky riadu spotrebič čistite pravidelne každý mesiac.
- Vlhkou handričkou pravidelne utierajte tesnenie dvierok na odstránenie usadených zvyškov alebo cudzích predmetov.

8.1 Filtre

Filtry a ramená s tryskami čistite minimálne raz týždenne. Ak v jemných a hrubých filtroch zostanú nejaké zvyšky potravín alebo cudzie predmety, vyberte ich a dôkladne vyčistite vodou.

- a) Mikrofilter b) Filter hrubých častíc
c) Kovový filter

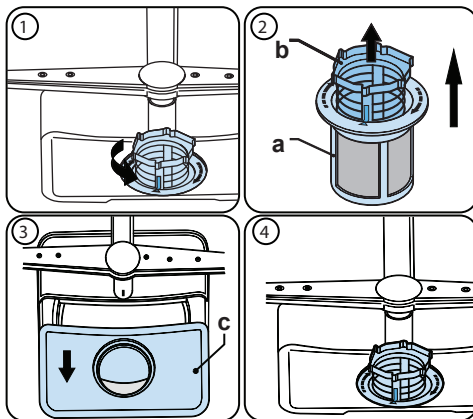

Na odobratie a vyčistenie kombinácie filtrov ju otočte proti smeru hodinových ručičiek a odoberte ju zdvihnutím nahor (1). Hrubý filter vytiahnite z mikrofiltra (2). Potom potiahnite a odoberte kovový filter (3). Filter opláchnite dostatočným množstvom vody, pokiaľ sa zvyšky neočistia. Odmontujte filtre. Vymeňte filtračnú vložku a otočte ju v smere hodinových ručičiek (4).

- Umývačku riadu nikdy nepoužívajte bez filtra.
- Nesprávne nasadenie filtra zníži účinnosť umývania.
- Čisté filtry sú nevyhnutné na riadnu prevádzku spotrebiča.

8.2 Ramená s tryskami

Dbajte na to, aby otvory trysiek neboli upchaté a na ramená s tryskami sa neprilepil potravinový odpad ani cudzie predmety. Ak sa niektorá z trysiek upchala, vyberte rameno a vyčistite ho pod tečúcou vodou. Na odobratie horného ramena s tryskami odkrúťte skrutku, ktorá ho drží na mieste, otočením v smere hodinových ručičiek a potiahnutím nadol. Uistite sa, či je matica pri opakovanom nasadení horného ramena na miesto riadne utiahnutá.

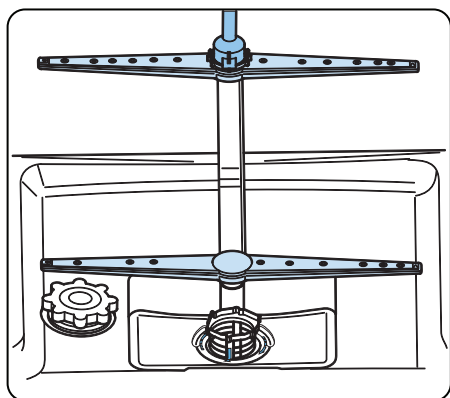

8.3 Vypúšťacie čerpadlo

Veľké zvyšky jedla alebo cudzie predmety, ktoré sa zachytili na filtroch, môžu zablokovvať čerpadlo odpadovej vody. Oplachovacia voda bude potom nad filtrom.

⚠ Varovanie: nebezpečenstvo porezania!
Pri čistení čerpadla na odpadovú vodu dbajte na to, aby ste sa nezranili na kúskoch skla alebo špicatých nástrojoch.

V takom prípade:

1. Najprv spotrebič vždy odpojte od zdroja napájania.
2. Vyberte koše.
3. Vyberte filtre.
4. Vyberte vodu, prípadne použite špongiu.
5. Skontrolujte priestor a vyberte všetky cudzie predmety.
6. Namontujte filtre.
7. Koše vložte späť.

9 RIEŠENIE PROBLÉMOV

PORUCHA	MOŽNÁ PRÍČINA	RIEŠENIE PROBLÉMOV
Program sa nespustí.	Umývačka riadu nie je pripojená do siete.	Pripojte umývačku riadu.
	Umývačka riadu nie je zapnutá.	Zapnite umývačku riadu stlačením vypínača.
	Vypálená poistka.	Skontrolujte svoje vnútorné poistky.
	Prívodný vodovodný kohút je zatvorený.	Otvorte prívodný vodovodný kohútik.
	Dvere umývačky riadu sú otvorené.	Zatvorte dvere umývačky riadu.
	Hadica prívodu vody a filtre prístroja sú upchaté.	Skontrolujte hadicu prívodu vody a filtre prístroja a uistite sa, že nie sú upchaté.
Vo vnútri prístroja zostáva voda.	Vypúšťacia hadica je upchaná alebo skrútená.	Skontrolujte vypúšťaciu hadicu a potom ju buď vyčistite, alebo ju rozmotajte.
	Filtre sú upchaté.	Vyčistite filtre.
	Program ešte neskončil.	Počkajte, kým sa program dokončí.
Prístroj sa počas umývania zastaví.	Výpadok napájania.	Skontrolujte sieťové napájanie.
	Zlyhanie prívodu vody.	Skontrolujte vodovodný kohútik.
Počas umývania počuť zvuky trasenia a udierania.	Striekacie rameno naráža do riadu v dolnom koši.	Presuňte alebo odstráňte predmety, ktoré blokujú striekacie rameno.
Na riade zostávajú čiastočky jedla.	Nesprávne umiestnený riad, striekaná voda nepreniká do príslušného riadu.	Koše nepreťažujte.
	Riady na nakláňajú jeden na druhý.	Vložte riad podľa pokynov v časti o naplňaní umývačky riadu.
	Málo použitého čistiaceho prostriedku.	Používajte správne množstvo čistiaceho prostriedku podľa pokynov v tabuľke programov.
	Vybratý nesprávny program umývania.	Pomocou informácií v tabuľke programov vyberte najvhodnejší program.
	Striekacie ramená sú upchaté zvyškami jedla.	Otvory v striekacích ramenách očistite tenkými predmetmi.
	Upchaté filtre alebo čerpadlo na vypúšťanie vody alebo nesprávne vložený filter.	Skontrolujte, či sú vypúšťacia hadica a filtre správne upevnené.

PORUCHA	MOŽNÁ PRÍČINA	RIEŠENIE PROBLÉMOV
Na riade zostávajú belavé škvrnky.	Málo použitého čistiaceho prostriedku.	Používajte správne množstvo čistiaceho prostriedku podľa pokynov v tabuľke programov.
	Príliš nízke nastavenie dávkovania leštidla a/alebo zmäkčovadla vody.	Zvýšte úroveň leštidla a/alebo zmäkčovadla vody.
	Vysoká úroveň tvrdosti vody.	Zvýšte úroveň zmäkčovadla vody a pridajte soľ.
	Veko priehradky na soľ nie je dobre uzavreté.	Skontrolujte, či je veko priehradky na soľ riadne zatvorené.
Riad sa nesuší.	Možnosť sušenia nie je vybratá.	Vyberte program s možnosťou sušenia.
	Dávkovanie leštidla je nastavené príliš nízko.	Zvýšte nastavenie dávkovania leštidla.
Na riade sa vytvárajú hrdzavé škvrnky.	Riad z kvalitnej nehrdzavejúcej ocele nie je dostatočný.	Používajte len súpravy vhodné do umývačky riadu.
	Vysoká úroveň soli vo vode na umývanie.	Pomocou tabuľky tvrdosti vody nastavte úroveň tvrdosť vody.
	Veko priehradky na soľ nie je dobre uzavreté.	Skontrolujte, či je veko priehradky na soľ riadne zatvorené.
	Pri plnení soľou sa do umývačky riadu vysypalo príliš veľa soli.	Počas plnenia soľou do priechodka použite lievik, aby ste predišli rozsypaniu.
	Chybné uzemnenie siete.	Okamžite sa obráťte na kvalifikovaného elektrikára.
V priechodku na čistiaci prostriedok zostáva čistiaci prostriedok.	Čistiaci prostriedok ste pridali, keď bola priehradka na čistiaci prostriedok mokrá.	Pred použitím sa uistite, že priechodok na čistiaci prostriedok je suchý.

AUTOMATICKÉ VÝSTRAHY O PORUCHÁCH A ČO ROBIŤ

KÓD PROBLÉMU	MOŽNÁ PORUCHA	ČO ROBIŤ
FF	Porucha systému prívodu vody	Uistite sa, že je prívodný vodovodný kohútik otvorený a že z neho tečie voda.
		Odstráňte prívodnú hadicu z kohútika a vyčistite filter hadice.
		Ak chyba pretrváva, kontaktujte servis.
F5	Porucha tlakového systému	Kontaktujte servis.
F3	Nepretržitý prívod vody	Zatvorte kohútik a kontaktujte servis.
F2	Neschopnosť vypúšťať vodu	Hadica na vypúšťanie vody a filtre môžu byť upchaté.
		Zrušte program.
		Ak chyba pretrváva, kontaktujte servis.
F8	Chyba ohrievača	Kontaktujte servis.
F1	Pretečenie	Odpojte prístroj a zatvorte vodovodný kohútik.
		Kontaktujte servis.
FE	Chyba elektronickej karty	Kontaktujte servis.
F7	Prehriatie	Kontaktujte servis.
F9	Chyba polohy rozvádzača	Kontaktujte servis.
F6	Chyba senzora ohrievača	Kontaktujte servis.
HI	Porucha vysokého napätia	Kontaktujte servis.
LO	Porucha nízkeho napätia	Kontaktujte servis.

Postup montáže a opravy by mal vždy vykonávať autorizovaný servisný pracovník s cieľom zamedziť možným rizikám. Výrobca nezodpovedá za škody, ktoré vyplývajú z postupov vykonaných neoprávnenými osobami. Opravy môže vykonávať len technik. Ak sa vyžaduje výmena komponentu, dbajte na použitie originálnych náhradných dielov.

Nesprávne opravy alebo použitie neoriginálnych náhradných dielov môžu spôsobiť značné škody a vystaviť užívateľov značnému riziku.

Kontaktné údaje na zákaznícku službu môžete nájsť na zadnej strane tohto dokumentu. Hlavné funkčné originálne náhradné diely môžete podľa príslušného nariadenia o ekodizajne získať od zákazníckej služby počas obdobia aspoň 10 rokov od dátumu, kedy bol spotrebič uvedený na trh Európskeho hospodárskeho priestoru.

Výhradný distribútor značky KLUGE pre Slovensko:
ELEKTRO STORE SK, s.r.o.
Horná 116
022 01 Čadca
Slovenská republika

Záručný a pozáručný servis:
tel.: +421 915 473 787
email: hlaseni.reklamaci@elmax.cz

Predaj náhradných dielov:
tel: +421 915 473 787
email: servis@elmax.cz

www.kluge.sk



5XXXX

