

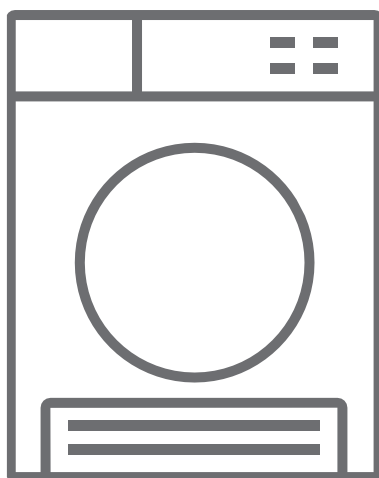

CZ Kondenzační sušička s tepelným čerpadlem / Návod k obsluze









KHD2090DG

Děkujeme, že jste si vybrali tento výrobek.

Tento návod k obsluze obsahuje důležité bezpečnostní informace a pokyny pro provoz a údržbu vašeho spotřebiče.

Před prvním použitím spotřebiče si prosím pozorně přečtete tento návod k obsluze a uschovejte jej na bezpečném místě pro případné použití v budoucnu.

Symbol	Titulek	Popis
	VAROVÁNÍ	Nebezpečí vážného zranění nebo smrti
	NEBEZPEČÍ ÚRAZU ELEKTRICKÝM PROUDEM	Nebezpečné napětí
	POŽÁR	Nebezpečí požáru
	POZOR	Nebezpečí úrazu nebo hmotné škody
	DŮLEŽITÁ POZNÁMKA	Informace o správném provozu systému
		Viz návod k obsluze.
		Horký povrch

OBSAH

1. BEZPEČNOSTNÍ POKYNY	5
1.1. Elektrická bezpečnost	5
1.2. Bezpečnost dětí	6
1.3. Bezpečnost výrobku	7
1.4. Správné použití	8
1.5. Montáž nad pračku	9
1.6. Připojení k odpadu (s volitelnou odtokovou hadicí)	11
1.6.1. Připojení odtokové hadice	11
1.7. Nastavení nožek	11
1.8. Elektrické zapojení	11
1.9. Montáž pod linku	11
2. PŘEHLED	12
3. PŘÍPRAVA PRÁDLA	13
3.1. Třídění prádla pro sušení	13
3.2. Příprava prádla pro sušení	14
3.3. Kapacita sušičky	14
4. POUŽITÍ SUŠIČKY	15
4.1. Ovládací panel	15
4.1.1. Otočný volič pro výběr programu	15
4.1.2. Elektronický indikátor a další funkce	15
4.2. Tabulka programů a spotřeby	17
4.2.1. Doplnkové funkce	18
4.2.2. Spuštění programu	19
4.2.3. Úsporný režim	20
4.2.4. Během programu	20
4.3. Informace o osvětlení v bubnu	20
5. ÚDRŽBA A ČIŠTĚNÍ	22
5.1. Čištění filtrů na textilní vlákna	22
5.2. Vypouštění zásobníku na vodu	22
5.3. Čištění výměníku tepla	23
5.4. Čištění snímače vlhkosti	23
5.5. Čištění vnitřního povrchu plnicích dvířek	24
6. ZVUK PŘÍSTROJE	25

7. TECHNICKÉ SPECIFIKACE	26
8. ŘEŠENÍ PROBLÉMŮ	27
9. AUTOMATICKÁ UPOZORNĚNÍ NA ZÁVADU A CO JE TŘEBA UDĚLAT	29
10. OCHRANA ŽIVOTNÍHO PROSTŘEDÍ A INFORMACE O BALENÍ	30
10.1. Informace o balení	30
11. POPIS ENERGETICKÉHO ŠTÍTKU A ÚSPORA ENERGIE	30
11.1. Energetické označení.....	30
11.2. Energetická účinnost.....	31

HLAVNÍ ZÁSADY

- Tento spotřebič mohou používat děti starší 8 let a osoby s omezenými tělesnými, smyslovými nebo mentálními schopnostmi anebo osoby bez příslušných znalostí a zkušeností, pokud jsou pod dozorem nebo byly poučeny o bezpečném užívání tohoto spotřebiče a chápou související nebezpečí. Děti si se spotřebičem nesmí hrát. Čištění a údržba nesmí být prováděny dětmi bez dohledu dospělé osoby.
- Děti mladší 3 let nesmí spotřebič používat, pokud nejsou pod stálým dohledem.
- Tato sušička je určena pouze pro domácí a vnitřní použití. Záruka bude v případě komerčního použití neplatná.
- Použijte tento výrobek pouze pro prádlo se štítkem, který označuje, že je vhodné k sušení.
- Výrobce nenese odpovědnost za škody způsobené nesprávným použitím nebo přepravou.
- Nedovolte, aby podlahová krytina blokovala ventilační otvory.
- Instalace a opravy spotřebiče smí provádět pouze autorizovaný servis. Výrobce nenese odpovědnost za škody způsobené neoprávněnými opravami.

⚠ VAROVÁNÍ: Nikdy nestříkejte nebo nelijte vodu do sušičky, abyste ji umyli! Existuje riziko úrazu elektrickým proudem!

- Mezi bočními a zadními stěnami výrobku nechte alespoň 3 cm prostoru. To platí i pro vrchní stěnu, pokud hodláte spotřebič umístit pod pracovní desku.
- Montáž / demontáž v případě instalace pod linku musí být provedena autorizovaným servisním technikem.

- Před instalací zkontrolujte, zda není výrobek poškozen. Nikdy neinstalujte ani neuvádějte do provozu poškozený výrobek.
- Nepouštějte do blízkosti sušičky domácí zvířata.
- Změkčovače tkanin nebo podobné výrobky musí být používány v souladu s pokyny výrobce.
- Vyjměte z kapes všechny předměty, jako jsou zapalovače a zápalky.
- Spotřebič nesmí být instalován za uzamykatelné dveře, posuvné dveře nebo dveře s panty na opačné straně než u bubnové sušičky, pokud brání úplnému otevření dvířek.

!VAROVÁNÍ: Ve skřínce spotřebiče nebo ve vestavěné konstrukci udržujte větrací otvory bez překážek.

- Před kontaktováním nejbližšího autorizovaného servisu s žádostí o instalaci sušičky se ujistěte, že elektroinstalace a odtok vody jsou vhodné a odpovídají požadavkům uvedeným v návodu k obsluze. V opačném případě se obraťte na kvalifikovaného elektrikáře a instalátéra pro provedení nezbytných opatření.
- Příprava místa pro instalaci sušičky, jakož i připojení k elektrické síti a zajištění odtoku odpadních vod je odpovědností zákazníka. Před instalací zkontrolujte, zda není sušička poškozená. Pokud je sušička poškozená, neinstalujte ji. Poškozené produkty mohou ohrozit vaše zdraví.
- Umístěte sušičku na stabilní a rovný povrch.
- Sušičku používejte v dobře větraném a bezprašném prostředí.
- Mezeru mezi sušičkou a podlahou **nesnižujte** materiály, jako jsou koberce, desky a látky.
- **Nezakrývejte ventilační mřížky**, které se nacházejí na podstavci sušičky.

- V místnosti, kde má být sušička nainstalovaná, nesmějí být uzamykatelné, posuvné dveře nebo dveře s panty na opačné straně než u bubnové sušičky, které by mohly blokovat plné otevírání plnicích dvířek sušičky.
- Po instalaci ponechejte sušičku na stejném místě, kde bylo vytvořeno její připojení. Při instalaci sušičky se ujistěte, že její zadní stěna se ničeho nedotýká (kohoutek, zásuvka, atd).
- Provozní teplota sušičky je od +5 do +35 °C. Při provozu mimo tento teplotní rozsah dojde k negativnímu ovlivnění výkonu sušičky a jejímu poškození.
- Buďte opatrní při přepravě produktu, protože je těžký. Vždy používejte ochranné rukavice.
- Vždy instalujte sušičku ke stěně.
- Zadní stěna sušičky musí být umístěna u zdi.
- Pokud je sušička umístěna na stabilním povrchu, použijte vodováhu, abyste zkontrolovali, zda je plně stabilní. Pokud tomu tak není, upravte vyrovnávací nožičky tak, aby sušička byla zcela stabilní. Tento postup opakujte při každém přemístění sušičky.
- Neumísťujte sušičku na napájecí kabel.

Likvidace vysloužilého výrobku

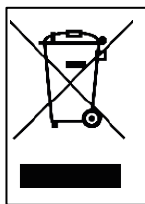

Tento výrobek splňuje směrnici EU OEEZ (2012/19/EU). Tento výrobek nese symbol pro třídění, platný pro elektrický a elektronický odpad (OEEZ).

Tento symbol, který se nachází na výrobku nebo na informačním štítku, znamená, že tento výrobek nesmí být po skončení své životnosti likvidován společně s jiným domovním odpadem. Aby nedošlo k potenciálnímu poškození životního prostředí nebo lidského zdraví způsobenému nekontrolovanou likvidací odpadu, uchovávejte tento výrobek odděleně od ostatních druhů odpadu. Odevzdejte vysloužilý výrobek ve sběrně elektroodpadu, která zajistí jeho ekologickou recyklaci a umožní opětovné využití hmotných zdrojů. Obráťte se na svého prodejce nebo místní úřady pro získání informací o tom, jak a kde můžete výrobek předat k bezpečné ekologické recyklaci. Tento výrobek nelze směšovat s jinými komerčními odpady pro recyklaci.

1. BEZPEČNOSTNÍ POKYNY

Tato část obsahuje bezpečnostní pokyny, které pomohou s ochranou před nebezpečím zranění osob nebo poškozením majetku. Nedodržení těchto pokynů má za následek ztrátu platnosti záruky.

1.1. Elektrická bezpečnost

- Spotřebič nesmí být napájen přes externí spínací zařízení, jako je časovač, nebo připojen k okruhu, který je pravidelně zapínán a vypínán.
- Nedotýkejte se elektrické zástrčky mokřýma rukama. Vždy zástrčku vytáhněte, abyste výrobek odpojili od elektrické sítě, jinak by mohlo dojít k úrazu elektrickým proudem.
- Připojte sušičku k uzemněné zásuvce chráněné pojistkou. Zemní spojení musí být zapojeno kvalifikovaným elektrikářem. Naše společnost nemůže být zodpovědná za škody nebo ztráty způsobené použitím sušičky bez uzemnění podle místních předpisů.
- Napětí a vhodná pojistka jsou uvedeny na výrobním štítku. **(Výrobní štítek, viz Přehled)**
- Hodnoty napětí a frekvence uvedené na typovém štítku musí být shodné s hodnotami síťového napětí a frekvence ve Vaší domácnosti.
- Odpojte sušičku, pokud ji nepoužíváte delší dobu, a před instalací, údržbou, čištěním a opravou, v opačném případě by mohlo dojít k jejímu poškození.
- Zásuvka musí být po instalaci volně přístupná.

 Poškozený napájecí kabel / vadná zástrčka může způsobit požár nebo úraz elektrickým proudem. Jsou-li kabel nebo zástrčka poškozené, musíte je vyměnit. Výměna musí být provedena pouze kvalifikovaným personálem.

 Abyste se vyhnuli riziku požáru nebo úrazu elektrickým proudem, nepoužívejte prodlužovací kabely, vícenásobné zásuvky ani adaptéry pro připojení sušičky k elektrické síti.

1.2. Bezpečnost dětí

- Tento spotřebič nesmí používat osoby (včetně dětí) s omezenými tělesnými, smyslovými nebo mentálními schopnostmi anebo osoby bez příslušných znalostí a zkušeností, pokud nejsou pod dozorem anebo nebyly poučeny o užívání tohoto spotřebiče osobou, která odpovídá za jejich bezpečnost.
- Tento spotřebič mohou používat děti starší 8 let a osoby s omezenými tělesnými, smyslovými nebo mentálními schopnostmi anebo osoby bez příslušných znalostí a zkušeností, pokud jsou pod dozorem nebo byly poučeny o bezpečném užívání tohoto spotřebiče a chápou související nebezpečí. Děti si se spotřebičem nesmí hrát. Čištění a údržba nesmí být prováděny dětmi bez dohledu dospělé osoby.
- Nenechávejte děti bez dozoru v blízkosti spotřebiče.
- Děti by mohly ve spotřebiči uvíznout, což by vedlo k riziku smrti.
- Nedovolte dětem, aby se dotýkaly skleněných dvířek, když je spotřebič v provozu. Povrch se stává extrémně horkým a může způsobit popálení kůže.
- Uchovávejte obalový materiál mimo dosah dětí.
- Otrava a podráždění se mohou objevit v případě, že se prací a čisticí prostředky konzumují nebo přicházejí do styku s kůží a očima.
- Uchovávejte čisticí prostředky mimo dosah dětí.

Elektrické výrobky jsou pro děti nebezpečné.

- Držte děti mimo dosah výrobku, když je v provozu.
- Aby děti nemohly přerušit cyklus sušičky, můžete použít dětskou pojistku, vyhnete se tak změnám ve spuštěném programu.
- Nedovolte dětem, aby si sedaly na spotřebič nebo lezly dovnitř spotřebiče.

1.3. Bezpečnost výrobku

 **Kvůli nebezpečí požáru nesmí být v sušičce NIKDY sušeno následující prádlo a výrobky:**

- V sušičce nesušte nevyprané prádlo.
- Prádlo, které bylo znečištěno látkami, jako je kuchyňský olej, aceton, alkohol, benzín, petrolej, odstraňovač skvrn, terpentýn, vosk a odstraňovač vosku, je třeba před sušením v sušičce vyprat v horké vodě s množstvím mycího prostředku navíc.
- Utěrky a rohože, které jsou potřísněny zbytky hořlavých čisticích prostředků nebo acetonu, plynu, petroleje, odstraňovače skvrn, terpentýnu, svíčky, vosku, odstraňovače vosku nebo chemikálií.
- Prádlo, které je potřísněno zbytky spreje na vlasy, odlakovače a podobných látek.
- Prádlo, na které byly použity průmyslové čisticí chemikálie (například chemické čištění).
- Prádlo, které obsahuje jakýkoliv druh pěny, gumy nebo gumové části. Patří sem pěnová guma (latexová pěna), koupací čepice, voděodolný textil, oblečení nebo polštáře s gumovou podporou nebo položky z gumové pěny.
- Položky s výplní a poškozené předměty (polštáře nebo bundy). Pěna vystupující z těchto předmětů se během sušení může vznítit.
- Provoz sušičky v prostředí, kde se vyskytuje prach z uhlí nebo mouky, může způsobit výbuch.

 **UPOZORNĚNÍ:** Spodní prádlo, které obsahuje kovovou výztuž, se nesmí sušit v sušičce. Sušička se může poškodit, pokud se kovové výztuhy při sušení uvolní nebo zlomí.

 **POŽÁR: R290**

Nebezpečí požáru a poškození!

Tento produkt obsahuje ekologicky bezpečný, ale hořlavý plyn R290. Chraňte produkt před otevřeným plamenem a zdroji ohně.

1.4. Správné použití

 **UPOZORNĚNÍ:** Spotřebič nikdy nezastavujte, před dokončením sušicího programu. Pokud musíte spotřebič zastavit, prádlo rychle vyjměte a rozložte je tak, aby vychladlo.

 **UPOZORNĚNÍ: Ujistěte se, že se do sušičky nedostanou domácí zvířata. Před použitím se podívejte dovnitř sušičky.**

 **UPOZORNĚNÍ:** K přehřátí prádla v sušičce může dojít, pokud program zastavíte nebo dojde k výpadku proudu během chodu sušičky. Tato koncentrace tepla může způsobit samovznícení, proto vždy spusťte program Refresh, abyste prádlo ochladili, nebo rychle vyjměte veškeré prádlo ze sušičky a pověste je, aby vychladlo.

- Sušičku používejte pouze pro sušení prádla v domácnosti a pro sušení tkanin, které jsou označené jako vhodné k sušení. Všechny ostatní druhy použití jsou mimo rozsah zamýšleného použití a jsou zakázány.
- Záruka bude v případě komerčního použití neplatná.

- Tento spotřebič je určen k použití pouze v domácnostech a měl by být umístěn na rovný a stabilní povrch.
- Nesedejte si na dvířka sušičky ani se o ně neopírejte. Sušička by se mohla převrátit.
- Pro udržení teploty, která nepoškodí prádlo (např. zabránění vznícení prádla), se po zahřívání spustí proces chlazení. Poté se program ukončí. Na konci programu vždy okamžitě prádlo vyjměte.

 **UPOZORNĚNÍ:** Nikdy nepoužívejte sušičku bez filtru na textilní vlákna nebo s poškozeným filtrem.

- Filtry na textilní vlákna musí být čištěny **po každém použití**, jak je uvedeno v části **Čištění filtru na textilní vlákna**.
- Po mokrému čištění je třeba filtry na textilní vlákna vysušit. Vlhké filtry mohou během sušení způsobit poruchu.
- Nesmí docházet ke hromadění vláken kolem bubnu sušičky (nevztahuje se na spotřebiče, které mají být odvětrány do exteriéru budovy)

 **DŮLEŽITÁ POZNÁMKA:** Mezeru mezi sušičkou a podlahou nesnižujte materiály, jako jsou koberce, desky a podložky, v opačném případě nebude k sušičce zajištěn dostatečný přístup vzduchu.

- Neumisťujte sušičku do místností, kde hrozí nebezpečí zamrznutí. Teploty mrazu negativně ovlivňují výkon sušičky. Kondenzovaná voda, která zamrazí čerpadlo a hadici, může způsobit poškození.

1.5. Montáž nad pračku

⚠ UPOZORNĚNÍ: Na sušičku nelze umístit pračku. Při instalaci sušičky nad pračkou dodržujte následující upozornění.

⚠ UPOZORNĚNÍ: Sušičku lze umístit pouze na pračky, které mají stejnou nebo větší kapacitu.

- Aby bylo možné sušičku, která je umístěna na pračce, používat, musí být mezi oběma výrobky nainstalována spojovací sada. Upevňovací část musí být připevněna autorizovaným servisním pracovníkem.
- Když je sušička umístěna na pračku, celková hmotnost těchto výrobků může dosáhnout téměř 150 kilogramů (plně naložených). Umístěte spotřebiče na pevnou podlahu, která má dostatečnou nosnost!

Instalační tabulka pro pračku a sušičku					
Sušička (Hloubka)	Pračka				
	37-41 cm	42-45 cm	46-49 cm	50-56 cm	57-63 cm
52,5 cm	X	✓	✓	✓	✓
56 cm	X	X	✓	✓	✓
61 cm	X	X	X	✓	✓
64 cm	X	X	X	X	✓

(Podrobnější informace naleznete v části 7. Technické specifikace)

Aby bylo možné umístit sušičku na pračku, je nutné jako zvláštní přídatné zařízení použít speciální spojovací sadu. Pro více informací se prosím obraťte na zákaznický servis. Pokyny pro montáž budou dodány společně se spojovací sadou

CE prohlášení o shodě

Prohlašujeme, že naše výrobky splňují platné evropské směrnice, rozhodnutí a nařízení a požadavky uvedené v referenčních normách.

1.6. Připojení k odpadu (s volitelnou odtokovou hadicí)

U výrobků vybavených tepelným čerpadlem se voda během cyklu sušení hromadí v zásobníku vody. Nahromaděnou vodu musíte vypustit po každém cyklu sušení. Nahromaděnou vodu můžete vypustit přímo do odtoku přes odtokovou hadici, která se dodává se spotřebičem namísto toho, abyste museli vodu vylévat manuálně po každém cyklu sušení.

1.6.1. Připojení odtokové hadice

1. Vytáhněte a vyjměte konec hadice ze zadní části sušičky. K odstranění hadice nepoužívejte žádné nástroje.
2. Připojte jeden konec odtokové hadice dodávané se sušičkou do přípojného bodu, ze kterého jste v předchozím kroku vyjmuli hadici.
3. Připojte druhý konec odtokové hadice přímo do odpadu nebo do umyvadla.

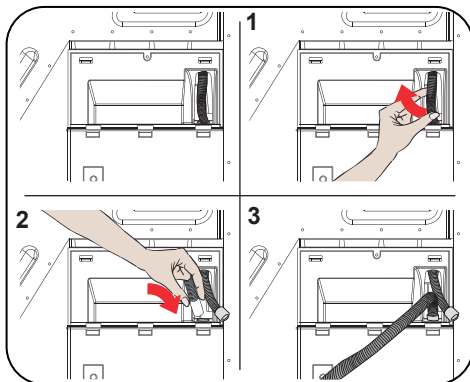

! UPOZORNĚNÍ: Hadice musí být připojena tak, aby se nemohla uvolnit. Pokud se hadice během vypouštění vody odpojí, mohlo by dojít k vytopení domu.

☞ DŮLEŽITÁ POZNÁMKA: Odtokovou hadici připojte do výšky maximálně 80 cm.

☞ DŮLEŽITÁ POZNÁMKA: Ujistěte se, že hadice odtoku vody není ohnutá ani vklíněná mezi odtokem a spotřebičem.

1.7. Nastavení nožek

- Aby sušička pracovala s menším hlukem a vibracemi, musí být stabilní a vyvážená na nožkách. Upravte nožky, abyste zajistili vyváženost produktu.
- Otáčejte nožky doleva nebo doprava, dokud se sušička nedostane do vodorovné polohy.

☞ DŮLEŽITÁ POZNÁMKA: Nikdy nastavitelné nožky neodstraňujte.

1.8. Elektrické zapojení

! UPOZORNĚNÍ: Existuje riziko úrazu elektrickým proudem.

- Vaše sušička je nastavena na 220-240 V a 50 Hz.
- Napájecí kabel sušičky je vybaven speciálním konektorem. Tento konektor musí být připojen k uzemněné zásuvce chráněné pojistkou o velikosti 10 ampérů, jak je uvedeno na typovém štítku. Pojistka pro zkratovou ochranu elektrického vedení, kde je připojena zásuvka, musí být také 10 ampérů. Pokud takovou zásuvku nebo pojistku nemáte, obraťte se na kvalifikovaného elektrikáře.
- Naše společnost nenese odpovědnost za škody způsobené používáním spotřebiče bez uzemnění.

☞ DŮLEŽITÁ POZNÁMKA: Provoz zařízení při nízkém napětí zkrátí životnost a sníží výkon vašeho spotřebiče.

1.9. Montáž pod linku

- Mezi bočními a zadními stěnami výrobku nechte alespoň 3 cm prostoru. To platí i pro horní panel, pokud hodláte spotřebič instalovat pod linku.
- Montáž / demontáž v případě instalace pod linku musí být provedena autorizovaným servisním technikem.

2. PŘEHLED

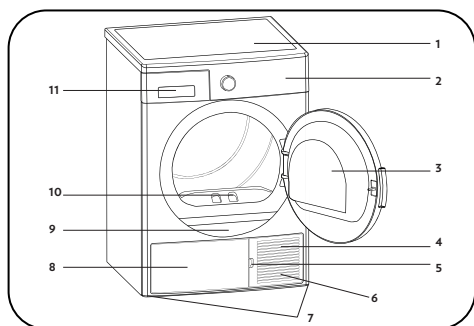

















1. Horní kryt
2. Ovládací panel
3. Dvířka
4. Průduch ventilace
5. Výměník tepla
6. Ventilační mřížka
7. Nastavitelné nožky
8. Kryt výměníku
9. Výrobní štítek
10. Filtr na textilní vlákna
11. Nádržka na vodu

3. PŘÍPRAVA PRÁDLA

3.1. Třídění prádla pro sušení

Vždy dodržujte pokyny uvedené na etiketách oděvu. Sušte pouze prádlo s etiketou informující o tom, že je vhodné pro sušení v sušičce.

- Nepoužívejte sušičku s množstvím a typy prádla, které nejsou uvedeny v části 4.3. Kapacita sušičky.

 Vhodné pro sušení v sušičce	 Není třeba žehlit	 Citlivé/jemné sušení	 Není vhodné pro sušení v sušičce
 Nesušit	 Chemicky nečistit	 Při jakékoliv teplotě	 Při vysokých teplotách
 Při středních teplotách	 Při nízkých teplotách	 Bez ohřívání	 Sušit zavěšené
 Sušit rozložené	 Sušit mokré zavěšené	 Sušit rozložené ve stínu	 Vhodné pro chemické čištění

Nesušte tenké, vícevrstvé nebo tlusté tkaniny dohromady, protože schnou při různých teplotách. Z tohoto důvodu společně sušte oblečení, které má stejnou strukturu a typ tkaniny. Takto dosáhnete rovnoměrného sušení. Pokud si myslíte, že je prádlo stále vlhké, můžete si zvolit časový program pro další sušení.

Sušte prosím velké věci (jako peřiny) a malé zvlášť, abyste neměli prádlo vlhké.

 **DŮLEŽITÁ POZNÁMKA: Vlněné, hedvábné oděvy, jemné a hodnotné látky, vzduchotěsné kusy a tylové závěsy nejsou vhodné pro strojní sušení.**

3.2. Příprava prádla pro sušení

Nebezpečí výbuchu a požáru!

Odstraňte z kapes všechny předměty, jako jsou zapalovače a zápalky.

UPOZORNĚNÍ: Buben sušičky a tkaniny se mohou poškodit.

- Prádlo po praní může být vzájemně zamotané. Oddělte jednotlivé kusy prádla před jejich vložením do sušičky.
- Odstraňte všechny předměty z kapes a proveďte následující:
- Zavažte k sobě textilní pásky, šňůry od zástěr apod. nebo použijte vak na prádlo.
- Zapněte zipy, spony a spojovací prvky, a knoflíky u povlečení.
- Chcete-li dosáhnout co nejlepšího výsledku sušení, třídte prádlo podle typu látky a programu sušení.
- Odstraňte spony a podobné kovové části oděvu.
- Tkaniny, jako jsou trička a pletené oděvy, **se obvykle při prvním sušení srazí**. Používejte vhodný program.
- **Nepřesušujte syntetické materiály. Mohlo by dojít k pomačkání prádla.**
- Při praní prádla, které chcete poté usušit, upravte množství aviváže podle údajů výrobce pračky.

3.3. Kapacita sušičky

Postupujte podle pokynů v části „Tabulka programů a spotřeby“ (**Viz: 5.2 Tabulka programů a spotřeby**). Nevkládejte větší množství prádla, než je hodnota kapacity uvedená v tabulce.



 **DŮLEŽITÁ POZNÁMKA:** Nedoporučuje se vkládat do sušičky hmotnost přesahující hodnotu uvedenou na obrázku. Pokud je spotřebič přetížen, výkon sušení se sníží. Kromě toho může dojít k poškození sušičky a prádla.

Prádlo	Hmotnost suchého prádla (g)
Ložní povlečení (dvojité)	725
Povlečení polštáře	240
Osušky	700
Ručníky	225
Košile	190
Bavlněné košile	200
Džíny	650
Plátěné kalhoty	400
Trička	120

4. POUŽITÍ SUŠIČKY

4.1. Ovládací panel

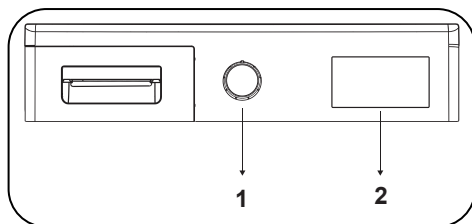

1. Otočný volič pro výběr programu

2. Elektronický indikátor a další funkce

4.1.1. Otočný volič pro výběr programu

Pomocí Otočného voliče pro výběr programu vyberte požadovaný program sušení.





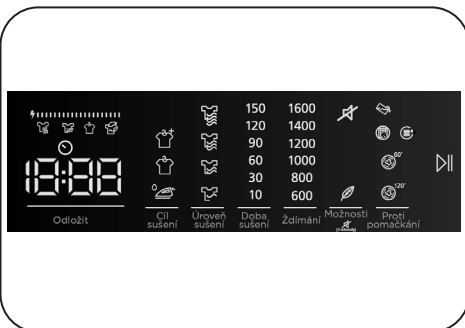





4.1.2. Elektronický indikátor a další funkce



Symbols na displeji:

Indikátor upozornění na vodní nádržku	
Indikátor upozornění na čištění filtru na textilní vlákna	
Indikátor upozornění na čištění výměníku tepla	
Extra suché	
Suché do skříně	
Suché k žehlení	
Úroveň sušení 1	
Úroveň sušení 2	
Úroveň sušení 3	
Úroveň sušení 4	
Odložený start	
Pro snadné žehlení 60 min.	
Pro snadné žehlení 120 min.	

Pro sušení jemných tkanin	
Zrušit zvukovou výstrahu	
Start a pauza	
Zobrazení kroku sušení:	
Sušení	
Suché k žehlení	
Suché do skříně	
Konec	
<p>Na elektronickém displeji se zobrazují kroky sušení během programu. Při každém spuštění programu se rozsvítí příslušná kontrolka kroku sušení. Jakmile je krok sušení dokončen, příslušná kontrolka kroku sušení zhasne.</p>	
<p>Zobrazení spotřeby energie</p> 	
<p>Zobrazení spotřeby energie ukazuje spotřebu energie zvoleného programu. Čím větší je zobrazení, tím větší je spotřeba energie. Úroveň spotřeby energie se zvyšuje nebo snižuje v závislosti na typu tkaniny, době trvání zvoleného programu, úrovni sušení a rychlosti ždímání.</p>	

4.2. Tabulka programů a spotřeby

Stisknutím tlačítka Start/pauza spustíte program. Kontrolka Start/pauza indikuje, že byl program spuštěn, a rozsvítí se kontrolka sušení.

Program	Zátěž (kg)	Rychlost otáček	Přibližné množství zbyvající vlhkosti	Doba sušení (minuty)
Bavlna do skříně	9	1000	60%	205
Syntetika do skříně	4,5	800	40%	84
Jemné	2	600	50%	58
Smíšené	4	1000	60%	112
Ručníky	3	1000	60%	92
Hygiena	3	1000	60%	80
Doba sušení	-	-	-	-
Dětské prádlo	3	1000	60%	87
Peřiny	2,5	800	60%	109
Extra tichý	9	1000	60%	244
Sportovní	2	800	40%	63
Vlna	1,5	600	50%	160
Osvěžení	-	-	-	10
Expres 45 min.	1	1200	50%	45
Košile 30 min.	0,5	1200	50%	30

Hodnoty spotřeby energie				
Program	Zátěž (kg)	Rychlost otáček	Přibližné množství zbyvající vlhkosti	Hodnoty spotřeby energie (kWh)
Bavlna do skříně	9	1000	60%	1,57
Bavlna na žehlení	9	1000	60%	1,15
Syntetika do skříně	4,5	800	40%	0,64
Spotřeba energie v režimu „vypnuto“ P ₀ (W)				0,5
Spotřeba energie v režimu „zapnuto“ P _L (W)				1

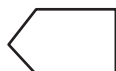

Program „Bavlna do skříně“ používaný při plném a částečném zatížení je standardní sušící program, pro který platí příslušné informace na etiketě a informačním listu. Tento program je energeticky nejúčinnější program pro sušení normálního vlhkého bavlněného prádla.

*Standardní program energetického štítku (EN 61121: 2013)

Všechny hodnoty v tabulce byly stanoveny v souladu s normou EN 61121: 2013. Hodnoty spotřeby se mohou lišit od hodnot v tabulce v závislosti na typu tkaniny, způsobu zdímání, okolních podmínkách a změnách v napětí.

4.2.1. Doplňkové funkce

Tabulka, která shrnuje možnosti, které lze vybrat v programech, je uvedena níže.

Možnost	Popis
Cíl sušení	"Vyberte cíl sušení odpovídající sušenému prádlu. Pro hrubé a vícevrstvé prádlo, které se suší dlouhou dobu, vyberte možnost Extra suché. Pro normální jednovrstvé prádlo vyberte možnost Suché do skříně. Pro prádlo, které chcete ponechat vlhké, připravené k žehlení, vyberte možnost Suché k žehlení."
Úroveň sušení	"Úroveň vlhkosti získanou po sušení lze kromě standardního nastavení zvýšit o další 3 úrovně. Tímto způsobem je zajištěno, že je prádlo více vysušeno. Úrovně, které lze vybrat kromě standardního nastavení úrovně 1, jsou: 2 (nízká), 3 (střední), 4 (vysoká). Po výběru se rozsvítí kontrolka příslušné úrovně sušení."
Sušení jemných tkanin*	Jemné tkaniny se suší déle při nízkých teplotách.
Odložený start	"Začátek programu můžete odložit výběrem doby mezi 1 až 23 hodinami. Stisknutím tlačítka Start/pauza aktivujete požadovanou dobu odložení. Po uplynutí nastaveného času se zvolený program automaticky spustí. Během doby odložení lze volby kompatibilní s programem aktivovat/deaktivovat. Pokud stisknete a podržíte tlačítko odloženého startu, doba odložení se bude průběžně měnit."
Zrušení zvukové výstrahy	Sušička vydá zvukové varování při stisknutí tlačítka, otočení knoflíku pro výběr programu a když program skončí. Pro zrušení zvukového varování stiskněte a podržte tlačítko „Pro snadné žehlení“ po dobu 3 sekund. Po stisknutí tohoto tlačítka uslyšíte zvukové varování, které signalizuje, že volba byla aktivována a uvedená zvuková varování budou zrušena.
Doba sušení	"Pokud je otočný volič pro výběr programu nastavený na Doba sušení, můžete ji vybrat stisknutím tlačítka Doba sušení a stisknutím tlačítka Start/pauza spustit program."
Dětská pojistka	Spotřebič je vybaven dětskou pojistkou zabraňující změně v programu v případě stisknutí tlačítek během programu. Dětskou pojistku aktivujete, stisknete-li zároveň tlačítka „Možnosti“ a „Proti pomačkání“ a 3 sekundy je podržíte. Bude-li dětská pojistka aktivována, budou všechna tlačítka deaktivována. Po ukončení běhu programu nedochází k automatické deaktivaci dětské pojistky. Chcete-li dětskou pojistku po ukončení programu deaktivovat, nastavte knoflík pro výběr programu na pozici „Vypnuto“. Následně nastavte knoflík pro výběr programu do první pozice. Dětská pojistka je stále aktivní. Chcete-li dětskou pojistku deaktivovat, zároveň stiskněte tlačítka „Možnosti“ a „Proti pomačkání“ a 3 sekundy je podržte. Při aktivaci/deaktivaci dětské pojistky se na displeji na 2 sekundy zobrazí „CL“ a následně se vypne a zazní zvuková výstraha. Varování: Je-li spotřebič spuštěn nebo je aktivní dětská pojistka a otočíte-li knoflíkem pro výběr programu, uslyšíte zvukovou výstrahu a na displeji se na 2 sekundy zobrazí „CL“ a poté zmizí. Otočíte-li knoflíkem pro výběr programu, zazní zvuková výstraha. I když nastavíte volič pro výběr programu na jiný program, předchozí program poběží dál. Chcete-li vybrat nový program, musíte dětskou pojistku deaktivovat a potom nastavit knoflík pro výběr programu.
Pro snadné žehlení*	"Pokud na konci programu neotevřete dvířka, bude funkce Pro snadné žehlení aktivní po dobu 60 minut. Pokud je vybrána možnost Pro snadné žehlení, bude aktivní po dobu 120 minut."
Výběr rychlosti ždímání	"Chcete-li prádlo vysušit, nastavte rychlost ždímání v pračce, ve které jste prádlo prali. Tímto způsobem je zajištěno, že se zobrazí přesnější odhadovaná doba sušení."

*Možnosti se liší v závislosti na modelu.

4.2.2. Spuštění programu

Během volby programu bude blikat LED Start/pauza. Stisknutím tlačítka Start/pauza program spustíte. Rozsvítí se LED indikátor Start/pauza signalizující spuštění programu a LED indikátor sušení.

Program	Popis
Bavlna	Tento program je určen k sušení bavlněného prádla, včetně prostěradel, povlaků na polštář, pyžam, spodního prádla, ubrusů atd.
Syntetika	Tento program je určen k sušení syntetického prádla, jako jsou košile, trička, halenky, při nižších teplotách než u programu pro bavlněné prádlo.
Jemné	Tento program suší tenké prádlo, jako jsou košile, halenky a hedvábné oděvy, při nízkých teplotách tak, aby bylo připraveno k okamžitému nošení.
Smišené	Tento program suší smíšené oděvy bavlněné a syntetické, které se nezabarví, aby byly připraveny k okamžitému nošení.
Ručníky	Tento program je určen k sušení silného bavlněného prádla, jako jsou ručníky, župany atd.
Hygiena	"Tento program je vhodný pro látky, které vyžadují hygienické praní."
Doba sušení	Chcete-li dosáhnout požadované úrovně sušení při nízké teplotě, můžete použít časové programy od 10 do 150 min. Bez ohledu na úroveň sušení se program zastaví v požadovaném čase.
Dětské prádlo	Tento program zajišťuje hygienické sušení jemného dětského prádla při nízkých teplotách.
Peřiny**	Tento program slouží k sušení jednotlivých peřin, jak péřových, tak i syntetických.
Extra tichý	Tichý program snižuje hluk vydávaný bubnem. Úroveň hluku je v něm výrazně nižší v porovnání s programem Bavlna do skříně.
Sportovní	Tento program je vhodný pro outdoorové oblečení, vodotěsné bundy, bundy s vnitřní izolací atd.
Vlna	Tento program použijte pro jemné sušení vlněného oblečení praného podle návodu k praní. Po ukončení cyklu sušení oblečení vytáhněte. Nepoužívejte tento program k sušení oblečení z akrylové příze.
Osvěžení	Dobu sušení lze vybrat v rozmezí 10 až 150 minut bez přívodu horkého vzduchu. Dochází tak k osvěžení prádla a eliminaci zápachů."
Expres 45 min.	1 kg syntetického prádla, které bylo v pračce práno vysokou rychlostí, bude suché za 45 minut.
Košile 30 min.	2 až 3 košile budou připraveny k žehlení za 30 minut.

 **DŮLEŽITÁ POZNÁMKA:** Během programu neotevírejte plnicí dvířka. Pokud musíte dvířka otevřít, nenechávejte je otevřená příliš dlouho.

4.2.3. Úsporný režim

Pokud po dobu 15 minut v průběhu výběru programu nestisknete žádné tlačítko, sušička se přepne do úsporného režimu se sníženou spotřebou energie. Kontrolka na displeji se neaktivuje. Pokaždé, když v úsporném režimu provedete změnu výběru programu, budou kontrolky vedle tlačítka pro výběr programu reagovat podle pozice knoflíku pro výběr programu. Chcete-li vybrat program a spustit jej, musíte spotřebič vypnout a zase zapnout.

4.2.4. Během programu

Během programu

Pokud otevřete dvířka při spuštěném programu, sušička se přepne do pohotovostního režimu. Po zavření dvířek stiskněte tlačítko Start/pauza a pokračujte v programu.

Během programu neotevírejte plnicí dvířka. Pokud musíte dvířka otevřít, nenechávejte je otevřená příliš dlouho.

Konec programu

Po skončení programu se rozsvítí kontrolky Start/pauza, hladiny zásobníku vody, čištění filtru a čištění výměníku tepla. Navíc bude na konci programu vydáno zvukové upozornění. Prádlo můžete vyjmout, aby byla sušička připravena na novou várku.

 **DŮLEŽITÁ POZNÁMKA:** Po každém programu vyčistěte filtr. Po každém programu vyprázdněte nádržku na vodu.

 **DŮLEŽITÁ POZNÁMKA:** Pokud po ukončení programu prádlo nevyjmete, automaticky se aktivuje 1 hodina fáze Proti pomačkání. Tento program rotuje buben v pravidelných intervalech, aby se předešlo vytváření záhybů na prádle.

4.3. Informace o osvětlení v bubnu

- Tento spotřebič je vybaven světlem LED, které se nachází uvnitř bubnu. LED žárovka se rozsvítí automaticky, jakmile otevřete dvířka. Po chvíli automaticky zhasne.
- Uživatel nemůže samostatně nastavovat rozsvícení nebo zhasnutí světla.
- Nepokoušejte se samostatně vyměnit nebo upravit osvětlení.

PROGRAMY	MOŽNOSTI								
	Cíl sušení	Odložení	Zrušení zvukového upozornění	Dětská pojistka	Jemné	Doba sušení	Úroveň sušení	Proti pomačkání	Ždímání
Bavlna	✓	✓	✓	✓	✓	X	✓	✓	✓
Syntetika	✓	✓	✓	✓	✓	X	✓	✓	✓
Jemné	✓	✓	✓	✓	✓ (výchozí)	X	X	✓	✓
Smišené	✓	✓	✓	✓	✓	X	✓	✓	✓
Ručníky	✓	✓	✓	✓	✓	X	✓	✓	✓
Hygiena	✓	✓	✓	✓	✓	X	✓	✓	✓
Doba sušení	X	✓	✓	✓	X	✓	X	✓	X
Dětské prádlo	✓	✓	✓	✓	✓	X	✓	✓	✓
Peřiny	✓	✓	✓	✓	✓	X	X	✓	✓
Extra tichý	✓	✓	✓	✓	X	X	X	✓	X
Sportovní	✓	✓	✓	✓	✓	X	✓	✓	✓
Vlna	✓	✓	✓	✓	X	X	X	✓	X
Osvěžení	X	✓	✓	✓	X	✓	X	✓	X
Expres 45 min.	✓	✓	✓	✓	X	X	X	✓	X
Košile 30 min.	✓	✓	✓	✓	X	X	X	✓	X
X	Nelze zvolit								
✓	Lze zvolit								

5. ÚDRŽBA A ČIŠTĚNÍ

DŮLEŽITÁ POZNÁMKA: Nepoužívejte průmyslové chemikálie k čištění sušičky. Nepoužívejte sušičku, která byla vyčištěna průmyslovými chemikáliemi.

5.1. Čištění filtrů na textilní vlákna

DŮLEŽITÁ POZNÁMKA: PO KAŽDÉM PROGRAMU NEZAPOMĚNTE VYČISTIT FILTRY NA TEXTILNÍ VLÁKNA.

Pro vyčištění filtrů na textilní vlákna:

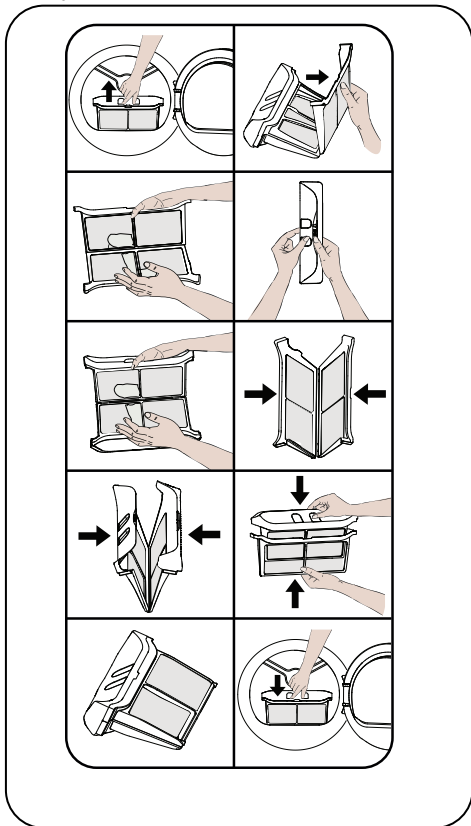

1. Otevřete dvířka.
2. Vyjměte filtry ze spodní části rámu dvířek.
3. Otevřete vnější filtr.
4. Použijte ruce nebo měkký hadřík k čištění vnějšího filtru.
5. Otevřete vnitřní filtr.
6. Použijte ruce nebo měkký hadřík k čištění vnitřního filtru.

7. Zavřete filtry a zasadte háčky na místo.
8. Umístěte vnitřní filtr dovnitř vnějšího filtru
9. Znovu namontujte filtr na textilní vlákna na původní místo.

Po použití sušičky po určitou dobu, se může filtr zanášet, vyčistěte filtr teplou vodou. Filtr důkladně osušte a znovu namontujte.

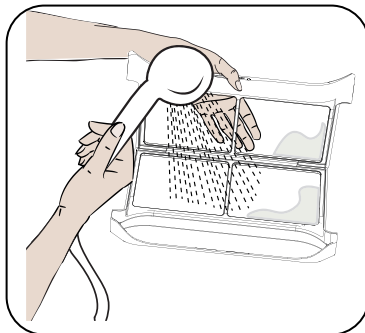

5.2. Vypouštění zásobníku na vodu

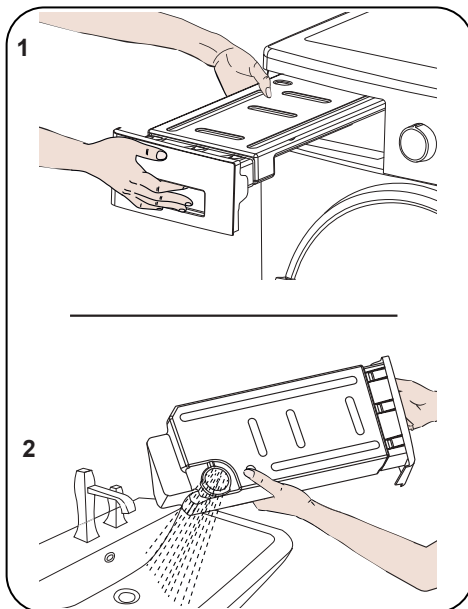

1. Zatáhněte za kryt zásuvky a opatrně vyjměte nádržku.
2. Vypusťte vodu v nádržce.
3. Pokud jsou na krytu nádržky nahromaděná vlákna, vyčistěte je vodou.
4. Vraťte nádržku na vodu zpět na místo.

DŮLEŽITÁ POZNÁMKA: Nikdy nevyjímejte zásobník na při spuštěném programu. Voda vysrážená v nádržce není vhodná pro lidskou spotřebu.

DŮLEŽITÁ POZNÁMKA: PO KAŽDÉM PROGRAMU NEZAPOMĚŇTE ZÁSOBNÍK NA VODU VYČISTIT.

5.3. Čištění výměníku tepla

DŮLEŽITÁ POZNÁMKA: Pokud vidíte varování „Čištění výměníku tepla“, vyčistěte výměník tepla.

DŮLEŽITÁ POZNÁMKA: I KDYŽ KONTROLKA „UPOZORNĚNÍ NA ČIŠTĚNÍ VYMĚNÍKU TEPLA“ NESVÍTÍ: ČIŠTĚTE VYMĚNÍK TEPLA PO KAŽDÝCH 10 POUŽITÍ SUŠIČKY NEBO TŘIKRÁT ZA MĚSÍC.

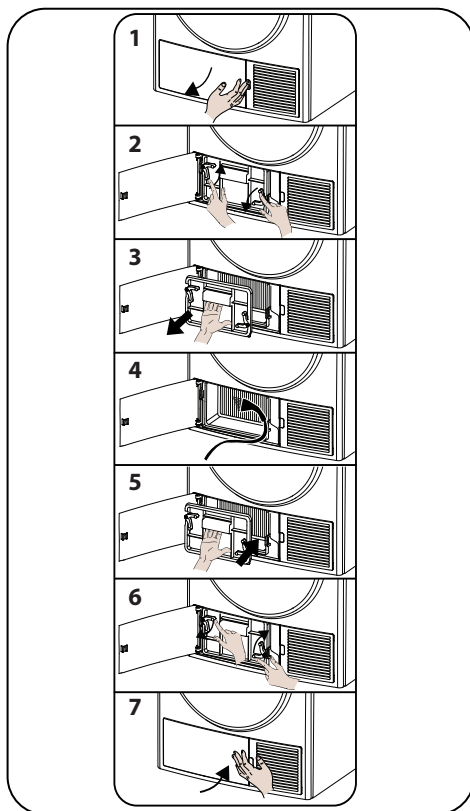

Pokud je proces sušení dokončen, otevřete plnicí dvířka a počkejte, až vychladne.

1. Otevřete kryt spodní části, jak je znázorněno.
2. Odemkněte výměník.
3. Vyjměte kryt výměníku podle obrázku.
4. Vyčistěte přední plochu výměníku podle obrázku.
5. Namontujte kryt výměníku podle obrázku.
6. Uzamkněte výměník.
7. Zavřete kryt podle obrázku.

POZOR: ŽEBROVÁNÍ VYMĚNÍKU TEPLA JSOU OSTRÁ. NEPOKOUŠEJTE SE JE OČISTIT RUČNĚ, MOHOU POŠKODIT VAŠE RUCE.

5.4. Čištění snímače vlhkosti

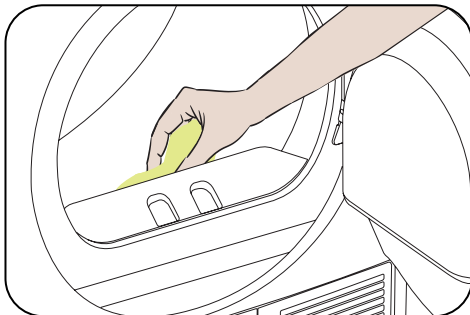

Uvnitř spotřebiče jsou čidla vlhkosti, které zjišťují, zda je prádlo suché nebo ne.

Postup vyčištění snímačů:

1. Otevřete plnicí dvířka.
2. Pokud je spotřebič v důsledku sušení stále horký, počkejte, až vychladne.
3. Pomocí měkké utěrky namočené v octu otřete kovové povrchy snímače a vysušte je.

DŮLEŽITÁ POZNÁMKA: ČIŠTĚTE KOVOVÉ PLOCHY SNÍMAČE 4 X ROČNĚ.

DŮLEŽITÁ POZNÁMKA: K čištění kovových povrchů snímače nepoužívejte kovové nástroje.

VAROVÁNÍ: K čištění snímačů nepoužívejte čisticí prostředky ani podobné výrobky z důvodu rizika požáru nebo výbuchu.

5.5. Čištění vnitřního povrchu plnicích dvířek

⚠ DŮLEŽITÁ POZNÁMKA: PO KAŽDÉM SUŠENÍ NEZAPOMEŇTE VYČISTIT VNITŘNÍ POVRCH PLNICÍCH DVÍŘEK.

Otevřete plnicí dvířka sušičky a vyčistěte všechny vnitřní plochy a těsnění měkkým navlhčeným hadříkem.

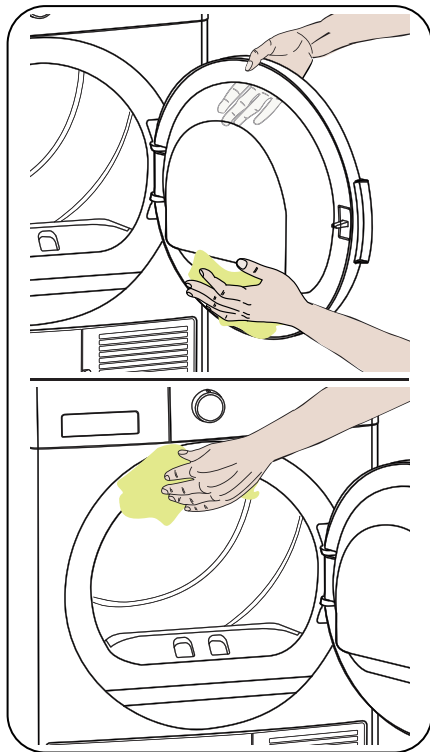

6. ZVUK PŘÍSTROJE

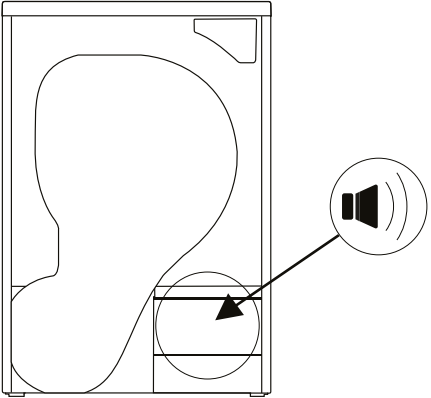
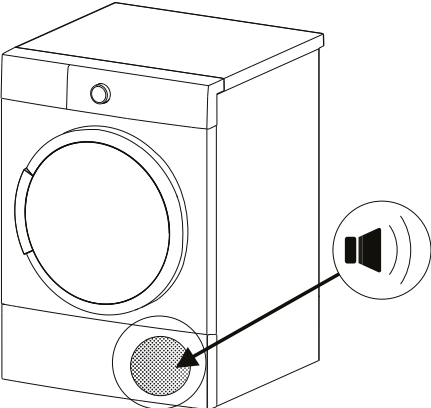
ZDROJ ZVUKU	DEFINICE
 A line drawing of a washing machine drum. A circular area at the bottom right is circled, with an arrow pointing to a speaker icon (a black trapezoid with two curved lines) indicating the location of the pump.	<p>Zvuk čerpadla</p> <p>Čerpadlo se aktivuje při spuštění stroje a během provozu v určitých intervalech. Během tohoto procesu je normálně slyšet zvuk čerpadla a vody.</p>
 A line drawing of a front-loading washing machine. A circular area at the bottom front is circled, with an arrow pointing to a speaker icon (a black trapezoid with two curved lines) indicating the location of the condenser.	<p>Zvuk kompresoru</p> <p>Je normální, že při chodu kompresoru je čas od času slyšet kovový zvuk.</p>

7. TECHNICKÉ SPECIFIKACE

Značka	KLUGE
Model	KHD2090DG
Výška	Min: 845 mm / Max: 855 mm*
Šířka	596 mm
Hloubka	609 mm
Kapacita (max.)	9 kg**
Čistá hmotnost (s plastovými dvířky)	46,3 kg
Čistá hmotnost (se skleněnými dvířky)	47,8 kg
Napětí	220-240 V
Příkon	1000 W

*Min. výška: Výška se zašroubovanými nastavitelnými nožičkami. Max. výška: Výška s nastavitelnými nožičkami prodlouženými na maximum.

**Hmotnost suchého prádla před praním.

 **DŮLEŽITÁ POZNÁMKA:** Pro zlepšení kvality sušičky mohou být technické specifikace změněny bez předchozího upozornění.

 **DŮLEŽITÁ POZNÁMKA:** Uvedené hodnoty byly získány v laboratorním prostředí podle příslušných norem. Tyto hodnoty se mohou měnit v závislosti na podmínkách prostředí a použití sušičky.

UPOZORNĚNÍ:

1. Z bezpečnostních důvodů předpisy vyžadují prostor o velikosti nejméně 1 m³ na 8 g chladiva pro tento typ zařízení. Pro 150 g propanu by minimální povolená velikost místnosti byla 18,75 m³.

2. Chladicí kapalina: Nebezpečí požáru / riziko otravy / riziko poškození materiálu a poškození spotřebiče. Spotřebič obsahuje chladicí kapalinu R290, která je ekologicky bezpečná, ale hořlavá. Nesprávná likvidace může způsobit nebezpečí požáru nebo otravy. Likvidujte spotřebič náležitým způsobem a dbejte na to, abyste nepoškodili potrubí chladicího okruhu.

- Typ chladicí látky: R290
- Množství plynu: 150 g
- PDO (Potenciál deplece ozonu): 0
- PGO (Potenciál globálního oteplování): 3

1. Nebezpečí výbuchu a požáru! Odstraňte z kapes všechny zapalovače a zápalky.

2. Neumísťujte sušičku vedle otevřeného plamene a zdrojů ohně.

8. ŘEŠENÍ PROBLÉMŮ

Sušička je vybavena systémy, které během sušení nepřetržitě provádějí kontroly, aby přijaly potřebná opatření a varovaly Vás v případě jakékoliv poruchy.

⚠ VAROVÁNÍ: Pokud problém přetrvává, i když jste aplikovali kroky uvedené v této části, obraťte se na svého prodejce nebo autorizovaný servis. Nikdy se nepokoušejte nefunkční výrobek opravit.

PROBLÉM	PŘÍČINA	ŘEŠENÍ
Proces sušení trvá příliš dlouho.	Může být zanesený povrch filtru na vlákna.	Omyjte filtr vlažnou vodou.
	Může být ucpaný výměník tepla.	Výměník tepla očistěte.
	Možná jsou uzavřeny ventilační mřížky v přední části spotřebiče.	Otevřete dveře/okno, aby se příliš nezvyšovala teplota v místnosti.
	Na čidle vlhkosti se mohla vytvořit vrstva vodního kamene.	Očistěte čidlo vlhkosti.
	Sušička může být přetížena množstvím prádla.	Sušičku nepřetěžujte.
	Je možné, že prádlo není dostatečně vyždímáno.	Na pračce zvolte vyšší rychlost ždímání.
Prádlo je na konci procesu sušení vlhké.	 Horké prádlo vyjímání ze sušičky po ukončení procesu sušení je povětšinou vlhčí.	
	Je možné, že používaný program není pro daný typ prádla vhodný.	Zkontrolujte štítky na prádle, vyberte vhodný program pro daný typ prádla a použijte časové programy.
	Může být zanesený povrch filtru na vlákna.	Omyjte filtr vlažnou vodou.
	Může být ucpaný výměník tepla.	Výměník tepla očistěte.
	Sušička může být přetížena množstvím prádla.	Sušičku nepřetěžujte.
	Je možné, že prádlo není dostatečně vyždímáno.	Na pračce zvolte vyšší rychlost ždímání.
Sušičku nelze otevřít nebo nelze spustit program. Po seřízení se sušičku nepodařilo aktivovat.	Je možné, že sušička není zapojená do sítě.	Zkontrolujte, zda je zástrčka dobře zasunutá do zásuvky.
	Možná jsou otevřená dvířka pro vkládání prádla.	Zkontrolujte, zda jsou dobře zavřená dvířka pro vkládání prádla.
	Je možné, že jste nenastavili program nebo nestiskli tlačítko Start/Pauza.	Zkontrolujte, že jste nastavili program a že sušička není přepnutá do nouzového režimu (Pauza).
	Možná byla aktivována dětská pojistka.	Deaktivujte dětskou pojistku.
Program byl přerušen bez zjevného důvodu.	Možná nejsou dvířka pro vkládání prádla řádně zavřená.	Zkontrolujte, zda jsou dobře zavřená dvířka pro vkládání prádla.
	Je možné, že došlo k přerušení napájení.	Stisknutím tlačítka Start/Pauza spustíte program.
	Pravděpodobně je plná nádržka na vodu.	Vylijte nádržku na vodu.

PROBLÉM	PŘÍČINA	ŘEŠENÍ
Prádlo se srazilo, zplstnatělo nebo poškodilo.	Je možné, že používaný program není pro daný typ prádla vhodný.	Zkontrolujte štítky na prádle, vyberte vhodný program pro daný typ prádla.
Z dvířek pro vkládání prádla vytéká voda.	Možná se na vnitřním povrchu dvířek pro vkládání prádla a na těsnění nahromadila vlákna.	Vyčistěte vnitřní povrch dvířek pro vkládání prádla a povrch těsnění pro vkládání prádla.
Dvířka pro vkládání prádla se sama otevírají.	Možná nejsou dvířka pro vkládání prádla řádně zavřená.	Zatlačte na dvířka pro vkládání prádla, aby se zavřela se slyšitelným zacvaknutím.
Svítilí/bliká varovný symbol nádržky na vodu.	Pravděpodobně je plná nádržka na vodu.	Vylijte nádržku na vodu.
	Je možné, že je ohnutá vypouštěcí hadice.	Je-li spotřebič připojen přímo k odtoku vody, zkontrolujte odpadní hadici.
Svítilí varovný symbol upozorňující na nutnost vyčistit výměník tepla.	Možná je znečištěný výměník tepla.	Očistěte výměník tepla.
Svítilí varovný symbol upozorňující na nutnost vyčistit filtr.	Možná je zanesený filtr na vlákna.	Očistěte filtr.
	Sedlo filtru může být ucpané vlákny.	Očistěte sedlo filtru.
	Na povrchu filtru se vytvořila vrstva vláken, která způsobuje zanesení.	Omyjte filtr vlažnou vodou.
Bliká varovný symbol upozorňující na nutnost vyčistit filtr a výměník tepla.	Sedlo filtru může být ucpané vlákny.	Očistěte sedlo filtru.
	Na povrchu filtru se vytvořila vrstva vláken, která způsobuje zanesení.	Omyjte filtr vlažnou vodou.
	Může být ucpaný výměník tepla.	Očistěte výměník tepla.
Program nelze spustit a bliká varovná kontrolka filtru.	Možná nebyl vložen filtr.	Vyměňte filtr.
	Varovná kontrolka filtru bliká, i když je filtr na svém místě.	Obraťte se na servisní službu.

9. AUTOMATICKÁ UPOZORNĚNÍ NA ZÁVADU A CO JE TŘEBA UDEĚLAT

Vaše bubnová sušička je vybavena vestaveným systémem detekce poruch, které jsou indikovány kombinací blikajících provozních kontroltek. Nejčastější chybové kódy jsou uvedeny níže.

Kód chyby	Řešení
E00	Kontaktujte nejbližšího autorizovaného servisního zástupce.
E03 / 	Vyprázdněte zásobník na vodu, pokud problém přetrvává, kontaktujte nejbližšího autorizovaného servisního zástupce.
E04	Kontaktujte nejbližšího autorizovaného servisního zástupce.
E05	Kontaktujte nejbližšího autorizovaného servisního zástupce.
E06	Kontaktujte nejbližšího autorizovaného servisního zástupce.
E07	Kontaktujte nejbližšího autorizovaného servisního zástupce.
E08	V elektrické síti může dojít k výkyvům napětí. V takovém případě počkejte, dokud se hodnota napětí nevrátí do pracovního rozmezí.

10. OCHRANA ŽIVOTNÍHO PROSTŘEDÍ A INFORMACE O BALENÍ

10.1. Informace o balení

Obal tohoto výrobku je vyroben z recyklovatelných materiálů. Nevyhazujte obaly a odpad spolu s běžným domovním nebo jiným odpadem. Namísto toho je odveďte na sběrné místo definované místním úřadem.

11. POPIS ENERGETICKÉHO ŠTÍTKU A ÚSPORA ENERGIE

11.1. Energetické označení

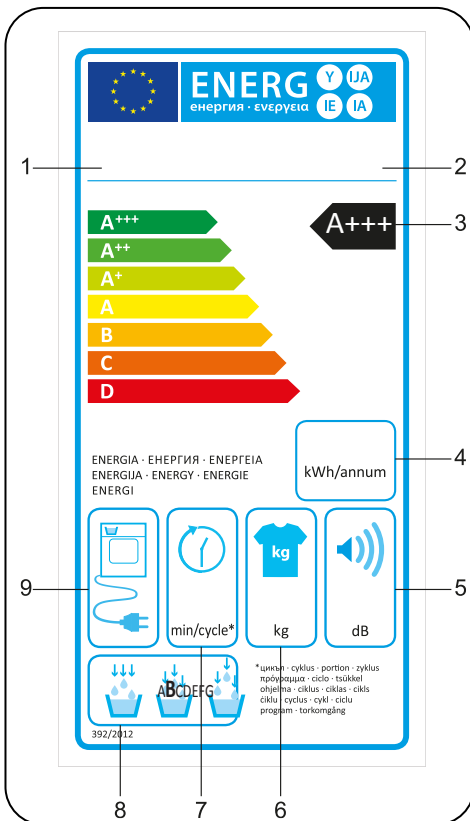

1. Ochranná známka
2. Model
3. Energetická třída
4. Roční spotřeba energie
5. Hluk během sušení
6. Kapacita suchého prádla
7. Délka cyklu Bavlna do skříně
8. Třída účinnosti kondenzace
9. Technologie spotřebiče

11.2. Energetická účinnost

- Sušičku byste měli používat na plný výkon, ale ujistěte se, že není přetížená.
- Při praní prádla by měla být rychlost ždímání co nejvyšší. Tím zkrátíte dobu schnutí a snížíte spotřebu energie.
- Ujistěte se, že jsou stejné druhy prádla sušeny společně.
- Při výběru programu postupujte podle doporučení v návodu k obsluze.
- Pro cirkulaci vzduchu nechte vhodnou mezeru na přední a zadní straně sušičky. Nezakrývejte mřížky na přední straně spotřebiče.
- Pokud to není nutné, neotvírejte dvířka sušičky při sušení. Pokud musíte dvířka otevřít, nenechávejte je otevřená příliš dlouho.
- Během procesu sušení nepřidávejte nové (mokrý) prádlo.
- Chlupy a vlákna, které se oddělují od prádla a splynou ve vzduchu, jsou shromažďovány pomocí filtrů „Filtry na textilní vlákna“. Ujistěte se, že jsou filtry před a po každém použití vyčištěny.
- U modelů s tepelným čerpadlem se ujistěte, že je tepelné čerpadlo minimálně třikrát za měsíc vyčištěno nebo po každých 10 použitích.
- Během sušení musí být prostředí, ve kterém se sušička nachází, dobře větrané.

INFORMAČNÍ LIST PRODUKTU

V souladu s Delegovaným nařízením komise (EU) č. 392/2012

Název dodavatele nebo ochranná známka	KLUGE
Název modelu	KHD2090DG
Jmenovitá kapacita (kg)	9
Typ sušičky	Tepelné čerpadlo
Třída energetické účinnosti ⁽¹⁾	A+++
Roční spotřeba energie (kWh) ⁽²⁾	194
Automatická/Neautomatická	Automatická
Spotřeba energie standardního programu pro bavlnu při plném zatížení (kWh)	1,57
Spotřeba energie standardního programu pro bavlnu při částečném zatížení (kWh)	0,88
Spotřeba ve vypnutém režimu pro standardní program pro bavlnu při plném zatížení P_o (W)	0,5
Spotřeba v zapnutém režimu pro standardní program pro bavlnu při plném zatížení P_L (W)	1
Doba trvání v režimu zapnuto (min)	není k dispozici
Standardní program pro bavlnu ⁽³⁾	
Doba standardního programu pro bavlnu při plném zatížení, $T_{\text{sušení}}$ (min.)	205
Doba standardního programu bavlny při částečném zatížení, $T_{\text{sušení}1/2}$ (min.)	120
Doba standardního programu bavlny při plném a částečném zatížení (T_i)	157
Třída účinnosti kondenzace ⁽⁴⁾	B
Průměrná účinnost kondenzace standardního programu bavlny při plném zatížení $C_{\text{sušení}}$	81 %
Průměrná účinnost kondenzace standardního programu bavlny při částečném zatížení $C_{\text{sušení}1/2}$	81 %
Vážená kondenzační účinnost standardního programu pro bavlnu při plném zatížení a částečném zatížení C_i	81 %
Hladina akustického výkonu pro standardní program pro bavlnu při plném zatížení ⁽⁵⁾	65
Vestavěný	Ne

(1) Měřitko od A +++ (nejúčinnější) do D (nejméně efektivní)

(2) Spotřeba energie založená na 160 sušících cyklech standardního programu bavlny při plném a částečném zatížení a spotřebě režimů nízkého výkonu. Skutečná spotřeba energie na cyklus závisí na tom, jak je spotřebič používán.

(3) „Program pro sušení bavlny do skříně“ používaný při plném a částečném zatížení je standardní sušící program, na který se vztahují informace uvedené na štítku a v informačním listu. Tento program je vhodný k sušení normálního vlhkého bavlněného prádla a je nejúčinnější program v oblasti energetické spotřeby pro bavlnu

(4) Měřitko od G (nejméně efektivní) do A (nejúčinnější)

(5) Vážená průměrná hodnota – L wA vyjádřená v dB (A) re 1 pW

CE

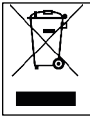

52498549-231229-00

