



Volně stojící a vestavná vinotéka

AVU27D82



CZ – NÁVOD K OBSLUZE

Před použitím si prosím přečtete tento návod a dodržujte bezpečnostní pravidla a provozní pokyny v tomto návodu.

Nejdříve bychom Vám chtěli poděkovat za zakoupení výrobku AVINTAGE a doufáme, že tento spotřebič naplní Vaše očekávání.

Tento spotřebič vám umožní uskladňovat vína a díky širokému rozsahu nastavení je vychladit na optimální servisovací teplotu (v závislosti na láhvích a druhu vína).

1. VŠEOBECNÉ BEZPEČNOSTNÍ POKYNY

Před prvním použitím si pozorně přečtete tento návod a uschovejte jej na bezpečném místě, aby bylo možné jej v budoucnu v případě potřeby opět použít. Abyste snížili riziko vzniku požáru, úrazu elektrickým proudem nebo poranění při používání spotřebiče, dodržujte tato základní pravidla.

Obecně platí, že údržbu spotřebiče musí provádět kvalifikovaný odborník.

Pro vaši bezpečnost a správné použití, před instalací a prvním použitím si pečlivě přečtete tento návod k obsluze, včetně jeho rad a varování. Abyste předešli zbytečným chybám a nehodám, nebo abyste předešli poškození spotřebiče, je důležité zajistit, aby byly všechny osoby používající spotřebič důkladně seznámeny s jeho provozními a bezpečnostními funkcemi. Odložte si tento návod a zajistěte jeho přítomnost u spotřebiče při jeho přemístění nebo prodání, aby byl každý, kdo ho bude používat řádně informován o jeho používání a bezpečnostních upozornění během celé jeho životnosti. Tím zajistíte optimální provoz spotřebiče.

Na zajištění bezpečnosti života a majetku a pro předcházení jakémukoliv riziku poranění, dodržujte pokyny v tomto návodu k obsluze, protože výrobce nenes odpovědnost za škody způsobené jejich nedodržením.

Tento spotřebič je určen výhradně pro domácí použití a pro skladování speciálních nápojů při teplotě skladování vyšší, než je ve skladovacím prostoru pro čerstvé výrobky. Za žádných okolností není určen pro skladování čerstvých potravin.

Ujistěte se, zda elektrické napětí v místní elektrické síti odpovídá hodnotám na výrobním štítku spotřebiče. Spotřebič musí být připojen pouze k uzemněné zásuvce. Veškeré opravy nebo připojení provedené nekvalifikovanými osobami mohou způsobit nebezpečí a poškození spotřebiče. V případě pochybností si nechte zkontrolovat Vaši elektrickou instalaci kvalifikovaným elektrikářem.

Z bezpečnostních důvodů musí být tento spotřebič připojen k uzemněné zásuvce. Proto neodstraňujte uzemňovací vodič na napájecím kabelu dodávaném se spotřebičem.

Z bezpečnostních důvodů nepoužívejte prodlužovací kabely.

Pokud je spotřebič poškozen (např. silným úderem) nebo utrpí újmu způsobenou nesprávným připojením, přepětím v důsledku úderu blesku nebo v případě povodně, požáru, může být další používání spotřebiče nebezpečné. Odpojte zástrčku ze zásuvky a spotřebič nechte zkontrolovat kvalifikovaným pracovníkem autorizovaného servisu.

Aby se zabránilo nebezpečí, neprovádějte výměnu poškozeného napájecího kabelu sami. Obráťte se na prodejce nebo autorizované servisní středisko.

Tento spotřebič musí být umístěn tak, aby byl zajištěn snadný přístup k zásuvce. Nehýbejte naplněným spotřebičem. Může dojít k narušení konstrukce. Elektrické části nesmějí být přímo přístupné.

- ✓ Udržujte děti mimo dosah spotřebiče
- ✓ Nepoužívejte tento spotřebič venku

V případě, že dojde k náhodnému kontaktu elektrických komponent (např. motor atd.) s tekutinami (například rozbité láhve atd.), ihned vytáhněte zástrčku ze zásuvky.

Aby se zabránilo nebezpečí požáru nebo poranění způsobenému elektrickým proudem, zabraňte kontaktu napájecího kabelu nebo samotného spotřebiče s vodou nebo jinou tekutinou. Nedotýkejte se spotřebiče mokřýma rukama.

Udržujte zařízení mimo dosah jakéhokoliv zdroje tepla a mimo přímého slunečního záření.

Nedovolte, aby napájecí kabel visel přes okraj stolu nebo aby došlo ke kontaktu kabelu s ostrými hranami nebo horkými povrchy.

Při odpojování netahejte za napájecí kabel – uchopte zástrčku a spotřebič odpojte.

Ujistěte se, zda místo, kde je váš spotřebič umístěn, vydrží jeho hmotnost při plném zatížení (75 cl láhev = cca 1,3 kg). Spotřebič musí být umístěn na vodorovném, pevném a suchém povrchu. Pokud ho musíte umístit na podlahu pokrytou kobercem, umístěte pod spotřebič pevnou podložku.

Aby nedošlo k poškození těsnění dvířek, při vytahování poliček z kolejniček se ujistěte, zda jsou dvířka zcela otevřená.

Bezpečnost dětí a dalších zranitelných osob

- Tento spotřebič mohou používat děti starší 8 let a osoby se sníženými tělesnými, smyslovými nebo duševními schopnostmi, nebo s nedostatkem zkušeností a znalostí, pokud jsou tyto osoby pod dozorem nebo byly poučeny o bezpečném používání spotřebiče a chápou jaká nebezpečí z toho plynou.
- Uživatelské čištění a servisní kroky nesmí vykonávat děti mladší 8 let a děti bez dozoru.
- Odložte všechny obaly mimo dosah dětí, protože hrozí riziko udušení.
- Riziko uvěznění dětí. Uvěznění dětí a jejich udušení není problém minulosti. Poškozené nebo opuštěné spotřebiče jsou stále nebezpečné, i když budou „stát jen několik dní v garáži“.
- Při likvidaci spotřebiče vytáhněte zástrčku ze zásuvky, odřízněte napájecí kabel (co nejbližší u spotřebiče) a sundejte dvířka, abyste tak předešli úrazu elektrickým proudem nebo uvěznění hrajících si dětí uvnitř spotřebiče.
- Pokud je spotřebič vybaven magnetickým těsněním dvířek, při výměně staršího spotřebiče s pružinovým zámkem (západkou) na dvířkách nebo víku, nezapomeňte vyřadit pružinový zámek dříve, než starý spotřebič zlikvidujete. Zabráníte tak tomu, aby se ze spotřebiče stala smrtelná past pro děti.
- Uchovávejte spotřebič a jeho napájecí kabel mimo dosah dětí mladších 8 let.
- Před likvidací staré vinotéky: sundejte dvířka. Nechte ve spotřebiči poličky, aby do spotřebiče nemohly vlézt děti.

- Děti musí být pod dozorem na zajištění toho, aby se nehrály si spotřebičem.
- Poznámka: Děti ve věku od 3 do 8 let mohou plnit a vyjímat položky ze spotřebiče.

Všeobecná bezpečnost

VAROVÁNÍ — Tento spotřebič je určen pro použití v domácnosti a podobné účely, jako například:

- ✓ V kuchyňkách pro zaměstnance v obchodech, kancelářích a jiných pracovních prostředích,
- ✓ Na farmách a klienty v hotelech, motelech a jiném prostředí ubytovacího typu,
- ✓ V prostředí ubytování s výdejem snídaní,
- ✓ Na cateringové a podobné nekomerční účely.

VAROVÁNÍ — Abyste předešli nebezpečí v důsledku nestability spotřebiče, musí být zajištěn v souladu s pokyny.

VAROVÁNÍ — Neskladujte ve spotřebiči výbušné látky jako jsou aerosolové plechovky s hořlavou hnací látkou, protože by mohly způsobit únik nebo uvolnění tekutiny.

VAROVÁNÍ — Pokud je napájecí kabel poškozený, musí ho vyměnit výrobce, jeho servisní zástupce nebo podobně kvalifikovaná osoba, aby se předešlo nebezpečí.

VAROVÁNÍ — Udržujte větrací otvory na spotřebiči nebo při jeho vestavbě bez překážek a zajistěte, aby mohl cirkulovat vzduch, zejména tehdy, je-li spotřebič určen pro vestavbu pod nebo do nějaké konstrukce.

VAROVÁNÍ — Nepoužívejte mechanická zařízení ani jiné prostředky k urychlení procesu odmrazování, které nejsou doporučené výrobcem.

VAROVÁNÍ — Nepoškodte chladicí okruh.

VAROVÁNÍ — Nepoužívejte uvnitř skladovacího prostoru spotřebiče elektrická zařízení, pokud nejde o zařízení doporučené výrobcem.

VAROVÁNÍ — Chladicí a izolační plyn je hořlavý. Likvidace spotřebiče ať je provedena pouze v autorizovaném středisku na likvidaci odpadu. Nevystavujte spotřebič působení ohně.

VAROVÁNÍ — Chladivem v těchto spotřebičích je R600a, hořlavé a výbušné látky nesmějí být umístěny do spotřebiče do nebo jeho blízkosti, aby se zabránilo vzniku požáru nebo výbuchu.

Chladicí tekutina

Chladicí okruh ve spotřebiči používá chladicí izobutan (R600a), což je velmi hořlavý zemní plyn, a proto je nebezpečný pro životní prostředí. Při přepravě nebo instalaci spotřebiče zajistěte, aby nebyl žádný prvek chladicího okruhu poškozen. Chladicí tekutina (R600a) je hořlavá.

Upozornění: Riziko vzniku požáru

Pokud by došlo k poškození chladicího okruhu:

- ✓ Vyhněte se otevřenému ohni a zdrojům vznícení.
- ✓ Důkladně vyvětrejte místnost, v níž se spotřebič nachází.

Je nebezpečné jakýmkoliv způsobem měnit technické parametry nebo upravovat tento spotřebič. Jakékoliv poškození kabelu může způsobit zkrat, vznik požáru a/nebo úraz elektrickým proudem.

Elektrická bezpečnost

- Odmítáme jakoukoliv odpovědnost v případě nehod způsobených nedostatečnou elektrickou izolací.
- Napájecí kabel se nesmí prodlužovat. Nepoužívejte prodlužovací kabel nebo adaptér či vícenásobnou zásuvku.
- Ujistěte se, zda není napájecí zástrčka rozdracena nebo poškozena. Rozdracená nebo poškozená zástrčka se může přehřát a způsobit požár.

- Ujistěte se, zda máte přístup k zástrčce napájecího kabelu spotřebiče.
- Netahejte za napájecí kabel.
- Ujistěte se, zda je spotřebič stále elektricky uzemněn.
- Pokud je elektrická zásuvka uvolněná, nezasunujte do ní zástrčku napájecího kabelu. Hrozí riziko úrazu elektrickým proudem nebo vzniku požáru.
- Nesmíte provozovat spotřebič bez krytu osvětlení vnitřního prostoru.
- Spotřebič je napájen pouze jednofázovým střídavým proudem s hodnotou 220 ~ 240 V/50 Hz.
- Nepokoušejte se vyměňovat poškozený napájecí kabel, ale kontaktujte svůj poprodejní servis.
- Elektrická zásuvka musí být snadno dostupná, ale mimo dosah dětí. V případě nějakých pochybností kontaktujte svého instalačního technika.

Každodenní používání

- Tento spotřebič je určen výhradně pro skladování vína.
- Ve spotřebiči neskladujte hořlavé plyny ani kapaliny. Hrozí nebezpečí výbuchu.
- Nepoužívejte ve spotřebiči žádná elektrická zařízení (elektrické zařízení na výrobu zmrzliny, mixéry atd.).
- Při odpojování spotřebiče vždy uchopte zástrčku napájecího kabelu a netahejte za kabel.
- Neumísťujte žádné horké předměty v blízkosti plastových částí tohoto spotřebiče.
- Přísně dodržujte doporučení na skladování od výrobce spotřebiče. Informace o skladování najdete v příslušných pokynech.
- Udržujte hořící svíčky a jiné předměty s otevřeným plamenem co nejdále od spotřebiče, aby nedošlo k jeho zapálení.

- Spotřebič je určen pro skladování nápojů v běžné domácnosti tak, jak je to vysvětleno v tomto návodu.
- Spotřebič je těžký. Při jeho přemísťování je třeba postupovat opatrně. Pokud je váš spotřebič vybaven kolečky, nezapomeňte na to, že jsou určeny pouze k usnadnění malých pohybů. Nepohybujte spotřebičem na velké vzdálenosti.
- Nikdy nepoužívejte podstavec, zásuvky, dvířka atd. jako stojany nebo podpěry.
- Abyste zabránili pádu předmětů a nezpůsobili poranění nebo poškození spotřebiče, nepřetěžujte rámy dvířek ani na spotřebič nedávejte potraviny.

Upozornění: Čištění a servis

- Před provedením servisní činnosti vypněte napájení a odpojte spotřebič od zdroje elektrické energie.
- Na čištění spotřebiče nepoužívejte kovové předměty, parní systémy, těkavé kapaliny, organická rozpouštědla ani abrazivní látky.
- Jednotlivé části spotřebiče nikdy nečistěte hořlavými tekutinami. Výpary mohou způsobit požár nebo výbuch.
- Na odstraňování námrazy nepoužívejte ostré ani špičaté předměty. Použijte na to plastovou škrabku.

Důležité informace týkající se instalace

- Tento spotřebič je určen pouze pro skladování vína.
- Tento spotřebič není vhodný pro zmrazování potravin.
- Teplotu ve spotřebiči doporučujeme nastavit na 12°C.
- Rozložení polic v továrně představuje nejefektivnější využití energie spotřebiče.
- Vyhněte se umístění spotřebiče na vlhkých místech.

- Chraňte spotřebič před přímým slunečním zářením a zdroji tepla (kamna, ohřívače, radiátory atd.). Přímé sluneční záření může ovlivnit akrylové povlaky a zdroje tepla mohou zvýšit spotřebu elektrické energie. Extrémně nízké nebo vysoké teploty okolí mohou také způsobit to, že spotřebič nebude fungovat správně.
- Připojte vinotéku k samostatné, správně nainstalované a uzemněné elektrické zásuvce. Za žádných okolností neodřezávejte ani neodstraňujte třetí (uzemňovací) kolík napájecího kabelu. Jakékoliv dotazy týkající se napájení a/nebo uzemnění byste měli položit certifikovanému elektrikáři nebo autorizovanému servisnímu středisku.
- Abyste zajistili správné elektrické připojení, postupujte podle doporučení uvedených v tomto návodu k obsluze.
- Odbalte spotřebič a vizuálně zkontrolujte, zda není poškozený. Nepřipojujte poškozený spotřebič. Informujte svého prodejce nebo místo prodeje o jakýchkoliv poškozeních. V takovém případě si obal uschovejte.
- Před připojením ke zdroji napájení elektřinou doporučujeme, aby byl spotřebič ponechán nejméně 24 hodin tak, aby se vyrovnal přívod kapaliny do kompresoru.
- Správná cirkulace vzduchu je nutná k zabránění přehřátí. Pro zajištění dostatečného větrání dodržujte poskytnutá doporučení týkající se instalace.
- Abyste předešli vzniku požáru, vždy když to je možné, ujistěte se, zda není spotřebič v kontaktu se stěnami nebo jakýmkoliv horkými předměty (kompresor, kondenzátor). Řiďte se pokyny k instalaci.
- Spotřebič nesmí být umístěn v blízkosti radiátorů, varných horkých desek, ani plynových desek.
- Zkontrolujte, zda jsou elektrické zásuvky stále přístupné i po instalaci spotřebiče.
- Při umístění spotřebiče se ujistěte, zda není napájecí kabel skřípnutý nebo poškozený.

Úspora energie

Pokud chcete omezit spotřebu elektrické energie spotřebiče:

- ✓ Nainstalujte ho na vhodném místě (viz část „Pokyny týkající se instalace“).
- ✓ Dvířka otevírejte podle možnosti na co nejkratší dobu.
- ✓ Na zajištění správné funkce spotřebiče, pravidelně čistěte kondenzátor (viz „Údržba“).
- ✓ Pravidelně kontrolujte těsnění dvířek a ujistěte se, zda se zavírají správně. Pokud tomu tak není, obraťte se na poprodejní servis.
- ✓ Pro co nejefektivnější využití energie chladicí jednotkou se doporučuje následující kombinace polic.

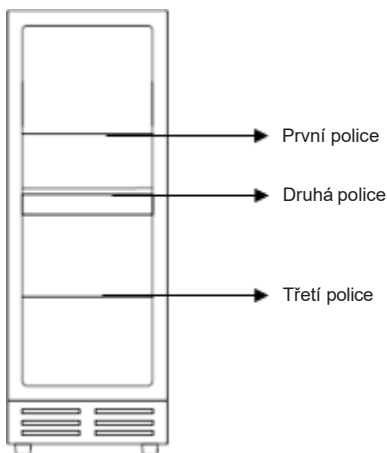

- ✓ Termostat spotřebiče je elektronický a umožňuje vám nastavit teplotu mezi 5 a 20 stupni.
Pro uskladnění vína vám doporučujeme nastavit spotřebič na 12 stupňů.

Teplotu lze přizpůsobit podle druhu skladovaného vína.

Nastavení teploty nad 12 stupňů sníží spotřebu energie spotřebiče.

Nastavení teploty pod 12 stupňů zvýší spotřebu energie spotřebiče.

Některé modely umožňují nastavit různé úrovně teploty.

Během provozu při běžných podmínkách spotřebič udržuje požadovanou teplotu.

Teplota uvnitř spotřebiče může být ovlivněna mnoha faktory: pokojová teplota, vystavení slunečnímu záření, počet otevření dvířek a počet uložených láhví atd. Mírné změny teploty jsou zcela normální.

Odstranění možných problémů

- Všechny elektrické práce by měl provádět kvalifikovaný a zkušený technik.
- Spotřebič by mělo opravovat akreditované servisní středisko, které používá výhradně originální náhradní díly.

Spotřebič je určen pro použití pouze v domácnosti. Výrobce odmítá jakoukoliv odpovědnost v případě jiného použití.



R600a

Bezpečnostní pokyny

- Upozornění — Neblokujte větrací mřížky na spotřebiči. Uchovávejte větrací otvory na spotřebiči nebo v konstrukci při jeho vestavbě bez překážek.
- Upozornění — Uvnitř spotřebiče neskladujte žádné výbušné látky, plechovky s hořlavými hnacími plyny apod.
- Upozornění — Dbejte na to, aby nedošlo k poškození chladicího okruhu spotřebiče.
- Upozornění — Chladicí spotřebiče používají izobutan (R600a) a nesmějí být umístěny v blízkosti zdrojů vznícení (například odizolovaných elektrických kontaktů nebo kontaktů, které by mohly být v případě úniku chladicí kapaliny sepnuty). Typ chladicí kapaliny je uveden na typovém štítku spotřebiče.
- Upozornění — Ve vnitřních částech spotřebiče určených pro uchovávání nápojů nepoužívejte elektrická zařízení s výjimkou těch, která výrobce výslovně povoluje.

Spotřebič splňuje požadavky všechny příslušné evropské směrnice a jejich změny.

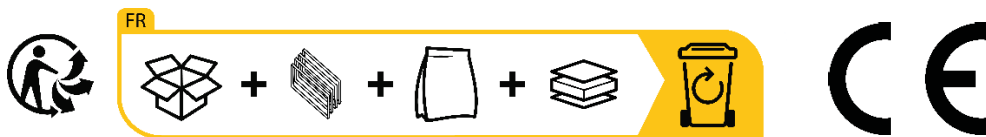

EPREL

Chcete-li se dozvědět více o vašem spotřebiči, podívejte se online databázi EPREL. Jak je definováno v nařízení v přenesené pravomoci Komise (EU) 2019/2016, všechny informace týkající se tohoto chladicího spotřebiče jsou dostupné na EPREL Base (Evropská databáze produktů pro energetické označování).

Tato databáze vám umožňuje nahlédnout do informací a technické dokumentace vašeho chladicího zařízení. Do databáze EPREL se dostanete naskenováním QR kódu na energetickém štítku vašeho spotřebiče nebo přímo na: www.ec.europa.eu zadejte do vyhledávání informace o vašem spotřebiči.

2. POPIS SPOTŘEBIČE

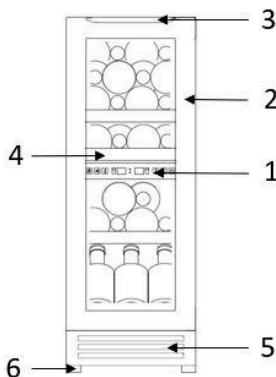

- 1) Ovládací panel
- 2) Skleněná dvířka
- 3) Horizontální rukojeť
- 4) Police
- 5) Podstavec
- 6) Nožička

3. TECHNICKÉ PARAMETRY

Níže je uveden příklad štítku:

avintage		ELECTRIC DIAGRAM Schéma électrique	
Référence	AVU27D82		
Service Ref	AVU27D82/1		
S/N			
Modèle usine	VK61GD		
Classe climatique	SN/N/ST		
Volume Total Net	60L		
Consommation d'énergie annuelle	99kWh/an		
Consommation jour d'énergie à 16°C	0.106kWh/24h		
Consommation jour d'énergie à 32°C	0.440kWh/24h		
Gaz réfrigérant / Quantité	R600A/25g		
Agent isolant	Cyclopentane		
Voltage	220-240V AC		
Fréquence	50 Hz		
Ampérage	0,45 A		
Puissance maximum	75W		
Puissance de la lampe	Max 3W		
Classe de protection contre les chocs électriques	II		

Štítek je vždy umístěn na vnitřní nebo zadní straně vinotéky (v závislosti na modelu) a obsahuje všechny informace specifické pro váš model.

Doporučujeme, abyste si před instalací v tomto návodu poznamenali jeho výrobní číslo, abyste jej v budoucnosti mohli používat (např. v případě opravy, kontaktování autorizovaného servisu atd.).



Po instalaci a naložení vinotéky není přístup k výrobnímu štítku tak jednoduchý.

UPOZORNĚNÍ: Bez nahlášení výrobního čísla vám nemůže být poskytnuta žádná pomoc.

4. INSTALAČNÍ POKYNY

Před použitím tohoto spotřebiče

- Odstraňte všechny části obalu z vnější části a vnitřku spotřebiče.
- Před připojením spotřebiče do elektrické sítě, jej nechte volně stát v průběhu 24 hodin. Tím se sníží možnost poškození chladicího okruhu v důsledku dopravy.
- Vyčistěte vnitřek měkkou tkaninou a vlažnou vodou.
- Při likvidaci spotřebiče vyberte prosím autorizovanou společnost pro likvidaci odpadu.
- Na přemístění a instalaci spotřebiče jsou nutné dvě nebo více příslušně kvalifikovaných osob. Při nedodržení tohoto pokynu to může mít za následek poranění zad nebo jiné poranění.
- Když je vaše vinotéka plně naložená, umístěte ji na dostatečně silné místo, které unese její váhu. Pokud chcete spotřebič vyrovnat, upravte přední stavěcí nožičku, která se nachází ve spodní části spotřebiče.
- Vyžaduje se zajištění dostatečného větrání, neblokuje přední vývod vzduchu.
- Spotřebič není určen k umístění v garáži nebo suterénu.
- Spotřebič je určen výhradně pro použití v interiéru.
- Tento spotřebič **je určen pouze pro zabudování** do vybavených kuchyňských linek.
- Spotřebič připojte k jedné zásuvce a nezapomeňte ho zajistit, aby byl spotřebič dokonale vyrovnaný (doporučeno použití vodováhy). To zabrání jakémukoliv pohybu způsobenému nestabilitou, která způsobuje hluk a vibrace a zajistí dokonalé utěsnění dvířek.
- Tento spotřebič je určen výhradně pro skladování vína.
- Tento spotřebič používá hořlavé chladivo. V průběhu přepravy tedy nikdy nepoškozujte chladicí potrubí.

Pozor!

- Víno uchovávejte v uzavřených láhvích.
- Nepřeplňujte vnitřní prostor spotřebiče.
- Neotvírejte dvířka spotřebiče, pokud to není nezbytné.
- Neobkládejte poličky hliníkovou fólií ani žádným jiným materiálem, který by mohl bránit v cirkulaci vzduchu.
- Pokud by měl být spotřebič delší dobu prázdný, doporučuje se jeho odpojení od elektrické sítě a po důkladném vyčištění nechte dvířka spotřebiče pootevřená, aby mohl uvnitř cirkulovat vzduch, aby se tak zabránilo případné kondenzaci vlhkosti, tvorbě plísní nebo nepříjemných zápachů.

UPOZORNĚNÍ: Uchovávejte spotřebič vždy co nejdále od látek, které by mohly způsobit vznícení.

Limity teploty okolí v místnosti

Tento spotřebič je navržen tak, aby pracoval při okolních teplotách určených svou teplotní třídou vyznačenou na typovém štítku.

TŘÍDA	SYMBOL	ROZSAH OKOLNÍCH TEPLOT (°C)
Rozšířená mírně	SN	od +10 do +32
Mírně	N	od +16 do +32
Subtropické	ST	od +16 do +38
Tropické	T	od +16 do +43

Tento spotřebič je určen k používání při teplotě okolí v rozsahu od 16 °C do 32 °C.

Nákresy vestavěné instalace

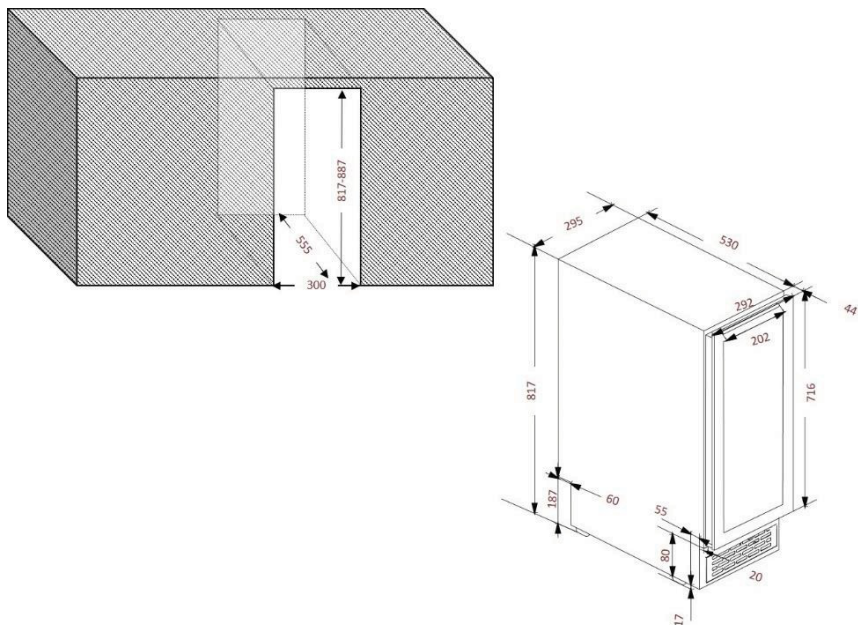

Upevnění výrobku na nábytek

UPOZORNĚNÍ: Pokud je výrobek prázdný, může se při otevření dvířek převrhnout.

Abyste zajistili stabilitu spotřebiče, použijte dodaný držák, jak je znázorněno na obrázku níže.

1. Vyjměte záslepky podle obrázku A.

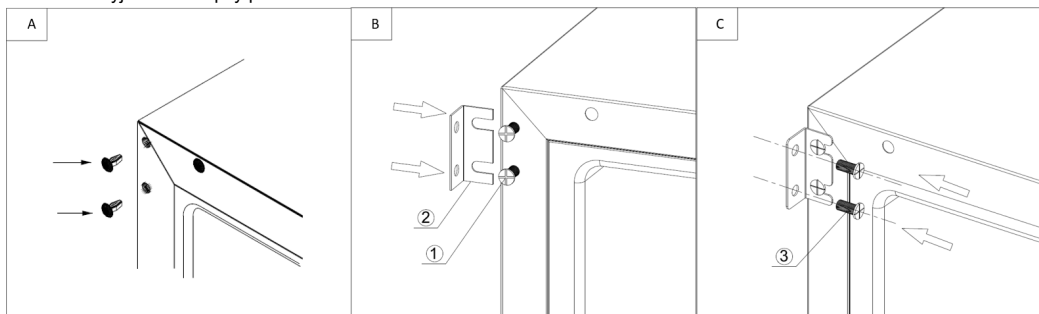

2. Pomocí šroubů (1) umístíte montážní desku (2) podle obrázku B. Šrouby (1) nedotahujte, abyste usnadnili nastavení montážní desky (2).

3. Pomocí šroubů (3) připevněte montážní desku ke skříni podle obrázku C.

4. Pevněji upevněte šrouby (1), aby byl spotřebič pevně uchycen.

Instalace rukojeti

Váš spotřebič má rukojeť. Chcete-li ji namontovat, jednoduše ji přišroubujte ke dvířkům pomocí dodaných šroubů podle obrázku níže, nejdříve ale odstraňte těsnění.

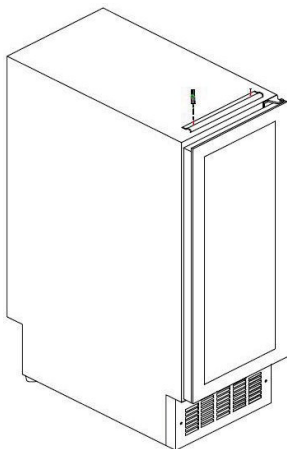

Změna směru otevírání dvířek

Je možné změnit směr otevírání dveří. Žádné speciální požadavky, všechny dveře se otevírají z levé strany. Pokud je třeba otevření z pravé strany, postupujte podle následujících pokynů:

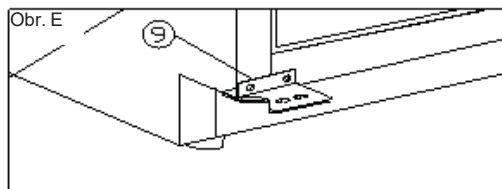
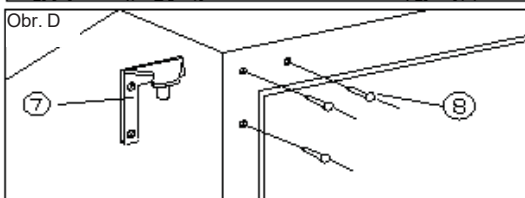
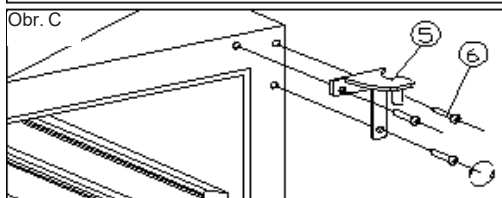
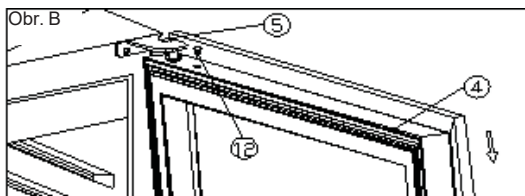
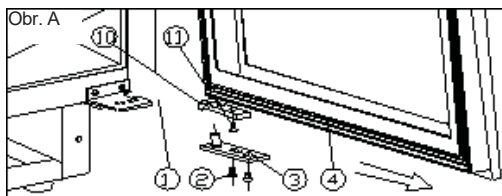

1 Dolní pant (pravý)

4 Dvířka

7 Horní pant (levý)

10 Omezovač otevření dvířek

2 Šrouby

5 Horní pant (pravý)

8 Ozdobné krytky

11 Šroub

3 Osa dvířek

6 Šrouby závěsů

9 Dolní pant (levý)

12 Krytka

1. Otevřete dvířka na 90 stupňů, odšroubujte dva šrouby (2) z dolní osy dvířek (3), odstraňte dvířka (4) a osu dvířek (obr. A).
2. Bezpečně umístěte dvířka (4) a odstraňte krytku (12) z horní části rámu dvířek. Odšroubujte šroub (11) v dolní části a odstraňte omezovač otevření dvířek (10). Nainstalujte omezovač otevření dvířek (10) v horní části rámu dvířek. Použijte náhradní krytku (12) k zakrytí otvoru v horní části rámu dvířek (obr. A/B).
3. Vyměňte tři šrouby závěsu (6) z horního pantu (pravý) (5) a vyměňte jej (obr. C).
4. Odstraňte ozdobné krytky (8) z levé horní části skříňky a pomocí tří šroubů nainstalujte náhradní horní pant (levý) na levou horní stranu skříňky (obr. D).
5. Nainstalujte náhradní dolní pant (levý) (9) podle výše uvedeného postupu (obr. E)
6. Dvířka se otvírají na 180 stupňů. Nainstalujte dvířka stejným způsobem, jako byla odstraněna, a připevněte je tak, aby byla dvířka zarovnána.
7. Zakryjte otvor v pravé horní části skříňky náhradní ozdobnou krytkou (8).

Otočení polic

Abychom optimalizovali vkládání láhví do spotřebiče, navrhli jsme speciální polici, kterou lze otočit, změníte-li směr otevírání dvířek.

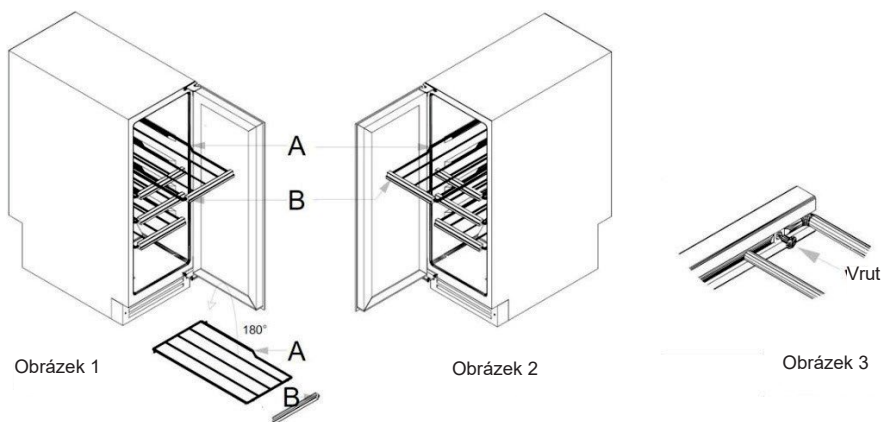

Ve standardní konfiguraci se závěsem vpravo je strana A blízko závěsu a strana B (přední strana s držákem štítku) směrem nahoru, jako na obrázku 1.

Po otočení směru otevírání dveří musíte police přizpůsobit.

1. Otočte všechny police, strana A bude vlevo a strana B bude v poloze směrem dolů.
2. Uvolněte šroub na dřevěné přední části, jak je znázorněno na obrázku 3, tak, aby strana B směřovala nahoru a opět jej upevněte.
3. Ujistěte se, že strana A je blízko kloubu a strana B je nahoře, jak je znázorněno na obrázku 2.

5. PROVOZNÍ POKYNY

Doporučuje se nainstalovat váš spotřebič **na místo, kde je okolní teplota mezi 10-38 °C**. Pokud je okolní teplota nad nebo pod doporučenou teplotou, může to mít vliv na výkon spotřebiče a nemusí být možné dosáhnout teplotu mezi 5–12 °C/ 12–20 °C. Pro optimální provoz jsou nastavení spotřebiče přizpůsobena pro okolní teplotu 23 °C až 25 °C.

Nastavení teploty

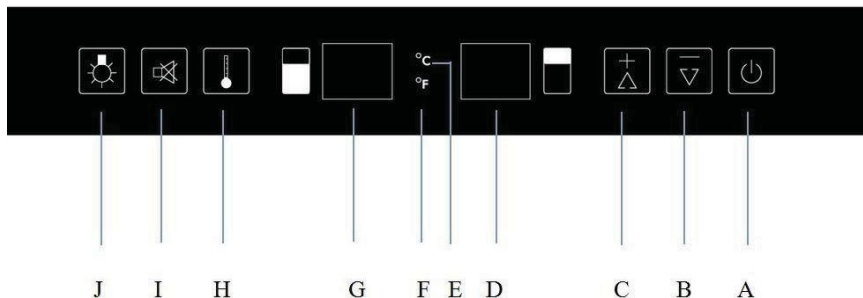



A	Vypínač ZAP/VYP, jedním stisknutím zapnete spotřebič a podržením na 5 sekund spotřebič vypnete.
B	Snížení teploty o 1 stupeň Celsia nebo Fahrenheita.
C	Zvýšení teploty o 1 stupeň Celsia nebo Fahrenheita.
D	Displej zobrazuje teplotu horní zóny při jejím nastavení.
E	Zobrazení teploty ve stupních Celsia.
F	Zobrazení teploty ve stupních Fahrenheita.
G	Displej zobrazuje teplotu spodní zóny při jejím nastavení.
H	Přepínač volby prostoru (spodní nebo horní). Po volbě prostoru začne blikat nastavená teplota, o 5 sekund později přestane blikat a zobrazí se nastavená teplota
I	Vypínač zrušení alarmu. Jedním stisknutím, zrušíte alarm. Stisknutím a podržením na 5 sekund přepínáte mezi stupni Celsia nebo Fahrenheita.
J	Přepínač zapnutí/vypnutí světla, kterým zapnete a vypnete osvětlení spotřebiče.

Volba teploty

Vinotéka má dvě teplotní zóny. Nastavení teploty horní zóny je nastavitelné v rozsahu 5–12 °C, což je ideální pro skladování šumivého a bílého vína. Nastavení teploty spodní zóny je nastavitelné v rozsahu 12–20 °C, což je ideální pro skladování bílého a červeného vína.

POZNÁMKA: Teplota obou zón lze nastavit na 12 °C a obě budou funkční současně. Ale pro optimální výkon, když je jedna zóna nastavena na 12 °C, doporučujeme jiné nastavení pro druhou zónu s teplotním rozdílem minimálně 3 °C (příklad: 5 °C v horní a 8 °C ve spodní zóně). Maximální teplotní rozdíl mezi oběma prostory je 10 °C. Vždy nastavte nižší teplotu v horním prostoru a vyšší teplotu ve spodním prostoru (příklad: 5 °C v horní a 15 °C ve spodní zóně).

- Chcete-li zvolit teplotní zónu, stiskněte jednou (H), horní zóna bude blikat, opětovným stisknutím tlačítka (H) přepnete na dolní zónu. Nastavení teploty je možné, jen když hodnota na displeji bliká.
- Stisknutím tlačítka „+“ (C) a tlačítka „-“ (B) můžete nastavit vnitřní teplotu pro zvolenou zónu. Nastavení stupňů se zobrazí na displeji s označením  pro horní zónu a  pro spodní zónu.
- Při prvním připojení spotřebiče k elektrické síti se na LED displeji zobrazí původně předtím nastavená teplota. Pokud chcete nastavit požadovanou teplotu, jedenkrát stiskněte tlačítko „+“ (C) a „-“ (B).

- Teplota se zvýší o 1 °C nebo 1 °F po každém stisknutí tlačítka „+“ (C), nebo se teplota sníží o 1 °C nebo 1 °F pokud stisknete tlačítko „-“ (B).

Když je okolní teplota 25 °C a ve spotřebiči není vložena žádná láhev, zvýšení teploty ve spotřebiči z 5 °C na 12 °C potrvá přibližně 8 minut. Za stejných podmínek bude trvat přibližně 12 minut, než snížíte teplotu ve spotřebiči z 12 °C na 5 °C. Čím menší je teplotní rozpětí, tím kratší dobu to bude trvat. Nastavená teplota horní zóny by měla být nižší než nastavená teplota dolní zóny.

Zobrazení teploty

Na displeji se zobrazuje nastavená teplota.

Chcete-li kdykoli zobrazit nastavenou teplotu v některé ze zón, stiskněte tlačítko B a C na ovládacím panelu na 3 sekundy. Na displeji bude dočasně blikat aktuální teplota. Když přestanete mačkat obě tlačítka, na displeji se zobrazí nastavená teplota.

POZNÁMKA: Při prvním použití nebo po delším období nečinnosti spotřebiče, nebude vnitřní teplota ihned stejná, jako je teplota zobrazená na displeji. Ve skutečnosti je třeba počkat několik hodin na úpravu teploty ve spotřebiči, aby bylo dosaženo stejné teploty. Abyste předešli nadměrné kondenzaci vlhkosti, když je okolní teplota vyšší než 28 °C, nesnižujte teplotu pod 7 °C.

DŮLEŽITÉ: Po odpojení, vypnutí napájení nebo po výpadku dodávky elektrické energie je třeba počkat 5 minut a až poté spotřebič znovu zapnout.

Alarm teploty

Spotřebič je vybaven vizuálním a zvukovým alarmem teploty. Pokud se na displeji ovládacího panelu zobrazí chybové kódy HH a LL, zkontrolujte, zda se nedošlo k následujícím situacím:

- Dvířka spotřebiče nejsou správně zavřena.
- Spotřebič byl zapnut během posledních 24 hodin nebo jste přidali velké množství láhví najednou. V tomto případě může dosažení požadované teploty trvat déle. Počáteční okolní teplota nebo počet láhví nainstalovaných ve spotřebiči může mít také vliv na vnitřní teplotu.

Pokud tomu tak není, vypněte spotřebič a odpojte jej od sítě, kontaktujte servisní středisko s kódem, který se zobrazil.

Alarm dvířek

Pokud byla dvířka ponechána otevřená déle než 60 sekund, začne znít alarm. Pokud vás zvuk ruší, stisknutím tlačítka I zastavíte zvukový alarm.

Osvětlení vnitřního prostoru

Vnitřní osvětlení usnadňuje prohlížení etiket vašich vín. Podržením tlačítka J na 5 sekund přepínáte mezi dvěma režimy provozu vnitřního osvětlení světel:

- Funkční režim (počáteční nastavení): světlo se rozsvítí jen při otevření dvířek a toto je nejehospodárnější režim.
- Režim trvalého svícení: světlo se zapne/vypne jen krátkým stisknutím tlačítka osvětlení J.

Režimy

REŽIM „SABBATH“

Režim „SABBATH“ je k dispozici na dodržování určitých náboženských svátků. Tento režim vypne displej, osvětlení vnitřního prostoru a zvukové alarmy a zabraňuje jejich opětovnému zapnutí. Stále bude v provozu normální chlazení. Chcete-li spustit režim „SABBATH“, stiskněte současně tlačítko napájení (A) a osvětlení (J) v trvání minimálně 5 sekund. Indikátor čtyřikrát blikne a potvrdí tak, že režim „SABBATH“ je zapnutý. Režim „SABBATH“ je možné zastavit opakováním výše uvedeného postupu. Režim „SABBATH“ se ukončí automaticky po uplynutí 96 hodin.

REŽIM „ECO DEMO“

Režim „ECO DEMO“ je možné aktivovat při prezentování spotřebiče na výstavách, ukázkách nebo v prodejnách. V režimu „ECO DEMO“ jsou kompresor a všechny motory ventilátoru vypnuty. Po současném stisknutí a podržení tlačítka „+“ a „-“ (C a B) a tlačítka osvětlení (J) v trvání minimálně 5 sekund, indikátor pětkrát zabliká a potvrdí tak aktivaci režimu a spotřebič bude fungovat v režimu „ECO DEMO“. Režim „ECO DEMO“ je možné vypnout opakováním výše uvedeného postupu. Upozorňujeme na to, že kompresor a ventilátor se aktivuje o 5 minut později (z důvodu ochrany kompresoru).

6. VYBAVENÍ SPOTŘEBIČE

Systém ovládání klimatu

Podle doporučení odborníků, je ideální teplota pro skladování vína kolem 12 °C, přesněji v rozsahu 10 až 14 °C. Nepletěte si to s teplotou pro servírování vína, která se pohybuje mezi 5 a 20 °C, v závislosti na konkrétním druhu vína.

Je mimořádně důležité, aby se zabránilo náhlé změně teploty. Tato vinotéka je navržena specialisty na skladování vína, na rozdíl od jednoduché chladničky, bere v úvahu citlivost vín na náhlé změny teploty a zajišťuje dokonalou kontrolu zachování **konstantní průměrné teploty**.

Anti-vibrační systém

Chladicí kompresor je vybaven speciálními tlumiči (silent bloky) a vnitřní prostor je izolován tlustou vrstvou polyuretanové pěny. Tato opatření zabraňují přenosu vibrací na vína uložená ve vinotéce.

Systém ochrany před UV zářením

Světlo urychluje stárnutí vína. U vinoték s pevnými dvířky, jsou vaše vína přirozeně chráněná samozřejmě za předpokladu, že nejsou dvířka otevřená velmi často a dlouho. Tento model se skleněnými dvířky byl speciálně navržen tak, že filtruje škodlivé ultrafialové záření a zaručuje dokonalou ochranu vašich láhví.

Odmrazování

Váš spotřebič je vybaven automatickým systémem odmrazování. Když je chladicí cyklus na konci, spotřebič automaticky odmrazí chladicí plochu. Voda vzniklá odmrazením je nasměrována do zásobníku na odpařování kondenzátů, který se nachází v zadní části zařízení v blízkosti kompresoru. Teplu vyzařované kompresorem odpařuje kondenzáty shromážděné v zásobníku.

Police

- Aby nedošlo k poškození těsnění dvířek, ujistěte se, zda jsou dvířka zcela otevřena před vytažením poliček za účelem vložení nebo vyjmutí láhví.
- Pro snadnější přístup k uloženým láhvím vysuňte poličky na přibližně jednu třetinu jejich hloubky. Poličky jsou vybaveny speciálním stop systémem, který zabraňuje vypadnutí láhví z poliček.
- Pokud chcete poličky vyjmout nebo přemístit, posuňte poličku do polohy, ve které je zářez dřevěné poličky přesně pod plastovým sloupkem a zvedněte dřevěnou poličku. Při vrácení poličky se ujistěte, zda jsou na správném místě.

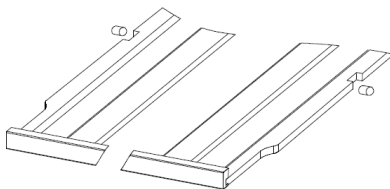

7. UKLÁDÁNÍ LÁHVÍ

Maximální doporučená množství láhví jsou pouze orientační a nejsou to údaje závazné, poskytují jen rychlý odhad o velikosti zařízení (podobně jako je v litrech udávána kapacita chladniček).

Odpovídají výsledkům testů provedených pomocí standardních láhví 75 cl typu Bordeaux. Standardní tvary láhví se vztahují k zeměpisnému původu každé láhve (Bordeaux, Burgundsko, Provence atd.) a typu (tradiční těžký, lehký, flétna atd.), každý s vlastním průměrem a výškou. Odpovídají výsledkům testů provedených pomocí standardních láhví 75 cl typu Bordeaux. Standardní tvary láhví se vztahují k zeměpisnému původu každé láhve (Bordeaux, Burgundsko, Provence atd.) a typu (tradiční těžký, lehký, flétna atd.), každý s vlastním průměrem a výškou.

Typy láhví:

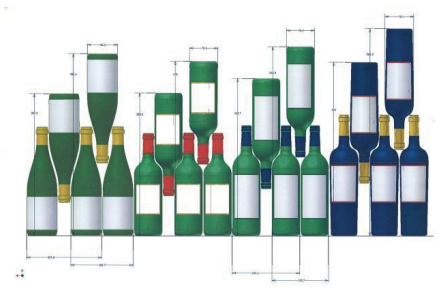

Vidíme zde 4 nejoblíbenější druhy láhví 75 cl: Burgundské a Bordeaux – láhve různých rozměrů. Existuje mnoho dalších tvarů a velikostí. Všimněte si rozdílů v uložení v závislosti na výšce láhví, jejich průměrech a uložení střídavou metodou.

Například: vinotéku chceme naplnit jen láhvemi burgundského typu. V tomto případě bude naloženo množství přibližně o 30 % menší než v případě naplnění láhvemi typu Bordeaux.

Způsoby naskládání láhví

Vrch ke spodu hrdlo k hrdlu:

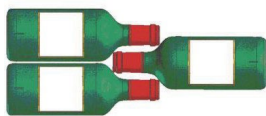

Všimněte si úspory hloubky!

Hrdla mezi těly láhví:

Umožňuje naložení většího množství láhví.

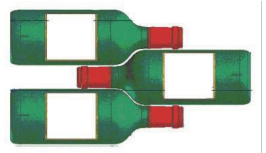

- Před zavřením dvířek zkontrolujte, zda je můžete zavřít, aniž by se dvířka dotýkala láhve.
- Při vložení několika láhví současně bude zapotřebí více času, než spotřebič dosáhne požadované teploty.

Maximální kapacita

Uvedená kapacita je maximální kapacita vypočítaná podle počtu polic. Tento standard se počítá se 75 cl láhvemi tradičního typu Bordeaux. Jakýkoli jiný typ nebo velikost láhví a přidání polic značně sníží kapacitu spotřebiče.

Níže je uveden náčrt zobrazující maximální kapacitu. Kapacita spotřebiče se měří podle normy EN62552.

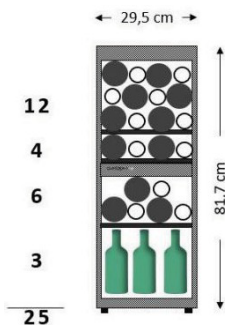

Příklady vhodných teplot k servírování

Názory se mění a okolní teplota také, ale většina odborníků se shoduje, že:

Prestížní vína Bordeaux – červené

Prestížní burgundská vína – červené

Prestížní suchá bílá vína

Lehké, mladé, ovocná vína

Růžová vína z Provence, primeur vína

Krajová suché bílá a červená vína

Bílá vína

Sekty

Sladká vína

16 – 17°C

15 – 16°C

14 – 16°C

11 – 12°C

10 – 12°C

10 – 12°C

8 – 10°C

7 – 8°C

6°C

8. ČIŠTĚNÍ A ÚDRŽBA

Před čištěním spotřebiče (něco, co byste měli dělat pravidelně), jej odpojte od elektrické sítě vytažením zástrčky nebo vyjmutím pojistky v okruhu.

Před prvním použitím spotřebiče a potom pravidelně, doporučujeme vyčistit spotřebič zevnitř i zvenku (zepředu, na boku a nahoře) teplou vodou s jemným čisticím prostředkem. Před opětovným připojením k elektrické síti spotřebič opláchněte čistou vodou a nechte uschnout. Nepoužívejte rozpouštědla ani abrazivní prostředky.

Při prvním zapnutí spotřebiče se může vyskytnout zbytkový zápach. V takovém případě spotřebič vyprázdněte a nechte ho několik hodin pracovat při nastavení nejnižší možné teploty. Chlad odstraní všechny pachy.

V případě výpadku dodávky elektrické energie

Většina výpadků elektrického proudu je vyřešena v průběhu krátkého času. Přerušeni napájení na 1 nebo 2 hodiny nemá vliv na teplotu uvnitř vinotéky. Abyste mohli chránit vaše vína během výpadku proudu, vyhněte se velmi častému otevírání dvířek. Otevřít je jen v případě potřeby. Během velmi dlouhého výpadku elektrické energie, proveďte všechna nezbytná opatření na ochranu vašich vín.

- Pokud je spotřebič odpojen nebo pokud dojde k výpadku proudu, musíte před opětovným zapnutím počkat minimálně tři až pět minut. Pokud se pokusíte zapnout vinotěku rychleji, kompresor se automaticky opět spustí až po 3 až 5 minutách (pokud si to teplota vyžaduje).
- Při prvním zapnutí nebo po delším odstavení, je možné, že nastavené teploty nekorespondují s teplotami zobrazenými na displeji. Jde o běžný stav. Bude trvat několik hodin, než se teploty stabilizují.

Dovolená

- **Krátká dovolená:** Ponechte vinotěku v provozu během dovolené kratší než tři týdny.
- **Dlouhá dovolená:** Pokud nebudete spotřebič používat několik měsíců, vyjměte všechny láhve a spotřebič vypněte. Důkladně vyčistěte a vysušte interiér spotřebiče. Abyste zabránili zápachu a růstu plísní, nechte dvířka mírně pootvěřená: v případě potřeby je zablokujte.

Přemístění spotřebiče

- Vyjměte všechny láhve ze spotřebiče.
- Přilepením lepicí páskou zajistěte všechny volné předměty (poličky) uvnitř spotřebiče.
- Našroubujte nastavitelnou nožičku do základny spotřebiče, aby nedošlo k jejímu poškození.
- Zalepte dvířka.
- V průběhu přepravy mějte spotřebič zajištěný jen ve vzpřímené poloze. Ochraňte také vnější povrch spotřebiče dekou nebo podobným předmětem.

9. V PŘÍPADĚ PORUCHY

I přes péči, kterou věnujeme při výrobě, nelze zcela vyloučit poruchu spotřebiče. Než se obrátíte na servisní středisko, zkontrolujte zda:

- Je spotřebič správně připojen k elektrické síti
- Nedošlo k výpadku dodávky elektrické energie v síti
- Nejde o jednu z poruch uvedených v tabulce na následující straně

DŮLEŽITÉ: Pokud je poškozen dodávaný napájecí kabel, musí ho vyměnit výrobce, servisní středisko schválené značkou nebo prodejce. V každém případě musí být vyměněn kvalifikovaným personálem, aby se předešlo jakémukoli riziku poranění.

POKUD TYTO KROKY NEODHALÍ NIC, KONTAKTUJTE SERVISNÍ STŘEDISKO SVÉHO PRODEJCE.

UPOZORNĚNÍ!

Před provedením jakýchkoli prací týkajících se údržby a opravy odpojte spotřebič z elektrické sítě.

10. NÁHRADNÍ DÍLY

Estetické a funkční náhradní díly dle NAŘÍZENÍ (EU) 2019/2019 (příloha II, bod 3.), jsou zpřístupněny profesionálním opravářům a konečným uživatelům na dobu 7 nebo 10 let (seznam naleznete v příloze II, bod 3. a.1 a 3.a.2) od uvedení poslední jednotky modelu na trh. Seznam náhradních dílů a postup při jejich objednávání (profesionální přístup / soukromý přístup) jsou k dispozici na webové stránce: www.interfroidservices.fr nebo adrese FRIO - Interfroid Services, 143 Bd Pierre Lefaucheux - 72230 ARNAGE.

Ostatní funkční náhradní díly neuvedené v nařízení EU 2019/2019 jsou dostupné na dobu 10 let.

Všechny vinotěky FRIO mají 1letou záruku na funkční díly.

Nařízení EU 2019/2019 a jeho přílohy jsou dostupné na evropské webové stránce eur-lex.europa.eu.

11. ODSTRANĚNÍ MOŽNÝCH PROBLÉMŮ

Mnohé běžné problémy s vinotékou můžete snadno vyřešit sami a ušetřit tak náklady na případné telefonáty do servisního střediska. Než zavoláte servisního technika, vyzkoušejte níže uvedená doporučení, zda tak nevyřešíte problém sami.

PROBLÉM	MOŽNÁ PŘÍČINA
<i>Vinotéka nefunguje.</i>	<ul style="list-style-type: none">• Spotřebič není připojen k elektrické síti.• Aktivoval se elektrický jistič nebo se vypálila pojistka.
<i>Vinotéka nechladí dostatečně.</i>	<ul style="list-style-type: none">• Zkontrolujte nastavení ovládání teploty.• Externí prostředí může vyžadovat nastavení vyšší hodnoty.• Dvířka jsou otevírána velmi často.• Dvířka nejsou zavřena úplně.• Těsnění dvířek netěsní správně.
<i>Spotřebič se často zapíná a vypíná.</i>	<ul style="list-style-type: none">• Teplota v místnosti je vyšší než normálně.• Do vinotěky jste vložili velké množství láhví.• Dvířka jsou otevírána velmi často.• Dvířka nejsou zavřena úplně.• Regulátor teploty není nastaven správně.• Těsnění dvířek netěsní správně.
<i>Světlo nefunguje.</i>	<ul style="list-style-type: none">• Spotřebič není připojen k elektrické síti.• Aktivoval se elektrický jistič nebo se vypálila pojistka.• Žárovka se vypálila, kontaktujte své servisní středisko.• Vypínač světla je v poloze „OFF (VYP.)“.
<i>Vibrace.</i>	<ul style="list-style-type: none">• Ujistěte se, zda je vinotéka vyrovnaná.
<i>Zdá se, že vinotéka způsobuje příliš mnoho hluku.</i>	<ul style="list-style-type: none">• Tento zvuk může být způsoben tokem chladiva, což je normální jev.• Na konci každého cyklu můžete slyšet klopotání, které je způsobeno prouděním chladiva ve vaší vinotéce.• Stahování a roztahování vnitřních stěn může způsobovat praskavé a pukavé zvuky.• Vinotéka nestojí rovně.
<i>Dvířka se nezavřou správně.</i>	<ul style="list-style-type: none">• Vinotéka nestojí rovně.• Byla provedena změna směru otevírání dvířek a dvířka nebyla nainstalována správně.• Těsnění je znečištěné.• Poličky jsou vytaženy ze svých pozic.
<i>Porucha LED displeje.</i>	<ul style="list-style-type: none">• Porucha displeje.• Hodnoty teploty se nezobrazují.• Kontaktujte své servisní středisko.
<i>Ventilátory nefungují.</i>	<ul style="list-style-type: none">• Kontaktujte své servisní středisko.
<i>Zobrazil se chybový kód « E1 »nebo« E2 ».</i>	<ul style="list-style-type: none">• Selhání snímače teploty.• Kontaktujte své servisní středisko.

Výměna světla

Tento spotřebič je vybaven diodami vyzařujícími světlo (LED). Tento typ diody nemůže vyměňovat uživatel. Životnost těchto LED diod obvykle postačuje k tomu, aby nebylo nutné provádět výměnu. Avšak pokud i přes veškerou péči věnované v průběhu výroby spotřebiče, dojde k poškození LED diod, obraťte se prosím na servisní středisko a požádejte o pomoc.

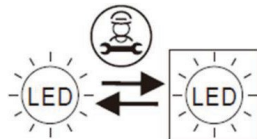

11. OCHRANA ŽIVOTNÍHO PROSTŘEDÍ



Tento spotřebič je označen podle evropské směrnice 2012/19/CE o odpadu z elektrických a elektronických zařízení (WEEE). Zabezpečením správné likvidace tohoto produktu pomůžete zabránit případným negativním následkům pro životní prostředí a lidské zdraví, které by mohly být jinak způsobeny nesprávnou likvidací tohoto produktu.

Symbol na produktu, nebo v průvodní dokumentaci k produktu, přeškrtnutý odpadkový koš na kolečkách, znamená, že tento spotřebič nesmí být likvidován jako domácí odpad. Namísto toho se musí odnést na příslušné sběrné místo pro recyklaci elektrických a elektronických zařízení, nebo pokud kupujete stejný spotřebič, předejte jej prodejci nového produktu.

Uživatel je zodpovědný za to, aby byl spotřebič po skončení jeho životnosti předán příslušnému sběrnému středisku. Selektivní a vhodný sběr na recyklaci nepoužívaných spotřebičů a jejich likvidace a zneškodnění způsobem šetrným k životnímu prostředí, pomáhá předcházet případným negativním dopadům na životní prostředí a zdraví a podporuje recyklaci materiálů použitých na výrobu produktu.

Podrobnější informace o recyklaci tohoto výrobku zjistíte u příslušného místního úřadu, službě pro likvidaci domovního odpadu nebo v obchodě, kde jste výrobek zakoupili.

12. VAROVÁNÍ

Neustále zlepšujeme naše výrobky, proto si vyhrazujeme právo na změnu technických parametrů bez předchozího upozornění.

Záruka na spotřebiče AVINTAGE je poskytována výhradně oficiálními prodejci. Tento návod nemůže být považován za záruční list.

Společnosti FRIO ENTREPRISE a ELMAX STORE nemohou nést odpovědnost za chyby, technické nebo redakční nedostatky v tomto dokumentu.

Nezávazný dokument.



Výhradní distributor značek Avintage, Climadiff a la Sommelière pro
Českou republiku:
ELMAX STORE, a.s.
Topolová 777/2, 735 42 Těrlicko,
Česká republika

Záruční a pozáruční servis:
tel.: +420 599 529 251
email: hlaseni.reklamaci@elmax.cz

Prodej náhradních dílů: tel:
+420 599 529 250 email:
servis@elmax.cz