

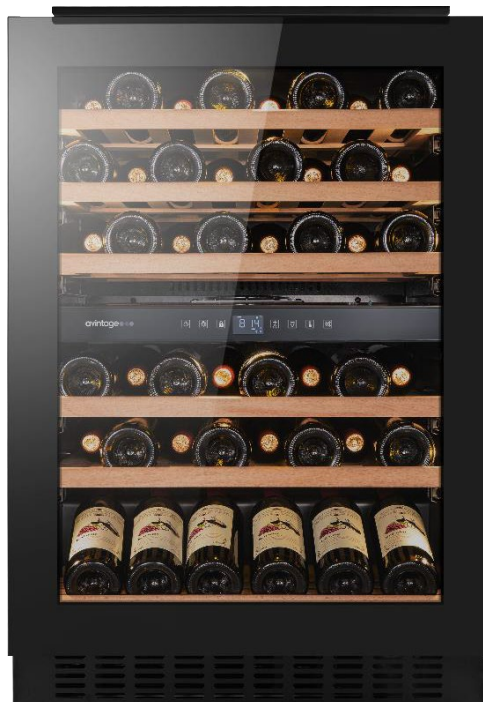

NÁVOD K POUŽITÍ
NÁVOD NA POUŽITIE



SERVISNÍ VINOTÉKA 88CM SERVISNÁ VINOTÉKA 88CM

AVU31D88 – AVU61D88

**PŘED POUŽITÍM SI PŘEČTĚTE VŠECHNY BEZPEČNOSTNÍ A PROVOZNÍ POKYNY A DODRŽUJTE JE.
PRED POUŽITÍM SI PREČÍTAJTE A DODRŽIAVAJTE VŠETKY BEZPEČNOSTNÉ A PREVÁDZKOVÉ
POKYNY.**

CS – NÁVOD K POUŽITÍ
SK – NÁVOD NA POUŽITIE

2
32

1. BEZPEČNOSTNÍ POKYNY

Pro vaši bezpečnost a správné používání spotřebiče si před jeho instalací a prvním použitím pečlivě přečtěte tuto příručku včetně varování a užitečných rad, které obsahuje. Aby nedošlo k poškození zařízení a/nebo ke zbytečnému zranění, je důležité, aby osoby, které toto zařízení používají, byly plně obeznámeny s jeho fungováním a bezpečnostními funkcemi. Tento návod si uschovejte na později a nezapomeňte jej uložit vedle spotřebiče, abyste jej v případě prodeje nebo stěhování mohli předat spolu s ním. Tím bude zajištěn optimální provoz spotřebiče.

Abyste předešli riziku zranění, uschovejte si tento návod. Výrobce nenese odpovědnost v případě nesprávného zacházení.

Bezpečnost dětí a dalších zranitelných osob

- Tento systém mohou používat děti od 8 let a osoby se sníženými fyzickými, smyslovými nebo duševními schopnostmi nebo osoby, které se nenaučily zařízení používat, a to za předpokladu, že jsou pod dohledem informované osoby, která si je vědoma souvisejících rizik. Děti si s přístrojem nesmí hrát. Čištění a uživatelskou údržbu by neměly provádět děti, pokud nejsou starší 8 let a nejsou pod dohledem.
- Všechny obaly uchovávejte mimo dosah dětí, protože hrozí nebezpečí udušení.
- Pokud se rozhodnete spotřebič zlikvidovat, odpojte jej ze zásuvky, odřízněte přívodní kabel (co nejbliže ke spotřebiči) a odstraňte dvířka, aby si s ním nehrály děti a aby je nezasáhl elektrický proud nebo aby se nezavřely uvnitř.
- Pokud je nutné spotřebič vybavený magnetickým těsněním dvířek nahradit jiným spotřebičem vybaveným západkou na dvířkách nebo na těsnění, zkontrolujte, zda je západka nefunkční, a teprve poté se zbavte starého zařízení. Tím zabráníte tomu, aby se z tohoto zařízení stala past na děti.
- Příklad a jeho kabel uchovávejte mimo dosah dětí mladších 8 let.
- Děti by neměly do spotřebiče vkládat a vykládat lahve.

Obecná bezpečnost

UPOZORNĚNÍ – Tento spotřebič je určen pro provoz v domácnosti a v následujících prostředích:

- Kuchyňské prostory a vybavení prodávané v obchodech, pracovních prostředích a kancelářích;
- Stavby typu penzion;
- Hospodářských budov a hotelů, motelů a dalších organizací, které přijímají klienty;
- Průmyslové kuchyně a další aplikace, které nejsou určeny k dalšímu prodeji.

UPOZORNĚNÍ – V tomto spotřebiči nikdy neskladujte hořlavé látky, například aerosoly, protože by se do něj mohly vylít.

UPOZORNĚNÍ – Pokud je napájecí kabel poškozený, musíte jej neprodleně vyměnit u výrobce nebo u kvalifikovaného prodejce, abyste předešli riziku úrazu elektrickým proudem.

UPOZORNĚNÍ – Větrací otvory nechte zcela otevřené a zkontrolujte, zda jimi může cirkulovat vzduch.

UPOZORNĚNÍ – Nepoškozujte chladicí okruh.

UPOZORNĚNÍ – Uvnitř prostoru nepoužívejte elektrické spotřebiče, pokud je výrobce netoleruje.

UPOZORNĚNÍ – chladivo a izolační systém obsahují hořlavé plyny. Při likvidaci systému tak učiňte na autorizovaném sběrném místě. Zařízení nikdy nevystavujte působení plamene.

Chladicí kapalina

Chladicí okruh ve spotřebiči používá chladicí izobuten (R600a), což je vysoce hořlavý zemní plyn, a proto je nebezpečný pro životní prostředí. Při přepravě nebo instalaci spotřebiče dbejte na to, aby nedošlo k poškození žádného prvku chladicího okruhu. Chladicí kapalina (R600a) je hořlavá.

Pozor: nebezpečí požáru

Pokud dojde k poškození chladicího okruhu:

- Vyvarujte se otevření plamene a zdrojů vznícení.
- Důkladně vyvětrejte místnost, ve které je spotřebič umístěn.

Je nebezpečné měnit specifikace nebo jakkoli upravovat tento výrobek.

Jakékoli poškození kabelu může způsobit zkrat, požár a/nebo úraz elektrickým proudem.

Elektrická bezpečnost

- Odmítáme jakoukoli odpovědnost za nehody způsobené špatnou elektroinstalací.
- Napájecí kabel se nesmí prodlužovat. Nepoužívejte prodlužovací kabel, adaptér ani vícecestnou zásuvku.
- Zkontrolujte, zda není zástrčka rozdrčená nebo poškozená. Rozdrčená nebo poškozená zástrčka se může přehřát a způsobit požár.
- Ujistěte se, že máte přístup k hlavní zástrčce spotřebiče.
- Netahejte za hlavní kabel.
- Dbejte na to, aby byl spotřebič vždy uzemněn.
- Pokud je zásuvka uvolněná, nezasouvejte zástrčku do zásuvky. Hrozí nebezpečí úrazu elektrickým proudem nebo požáru.
- Spotřebič nesmíte provozovat bez krytu lampy vnitřního osvětlení.
- Před výměnou žárovky odpojte spotřebič.
- Vinotéka se používá pouze s napájením jednofázovým střídavým proudem 220~240V/50Hz.
- Poškozený napájecí kabel se nepokoušejte vyměnit, obraťte se na poprodejní servis.
- Zásuvka musí být snadno přístupná, ale mimo dosah dětí. V případě pochybností se obraťte na instalačního technika.
- Zařízení nesmí používat prodlužovací přívod, adaptér ani vícenásobnou zásuvku. Zařízení musí být připojeno k elektrické zásuvce s uzemněním v souladu s platnými elektrotechnickými normami.

Denní použití

- Tento spotřebič je určen výhradně ke skladování vína.
- Ve spotřebiči neskladujte hořlavé plyny nebo kapaliny. Hrozí nebezpečí výbuchu.
- Ve spotřebiči nepoužívejte žádné elektrické spotřebiče (elektrické zmrzlinovače, mixéry apod.).
- Při odpojování vždy vytáhněte zástrčku ze zásuvky a netahejte za kabel.
- Nepokládejte horké předměty do blízkosti plastových součástí tohoto spotřebiče.
- Je třeba důsledně dodržovat doporučení výrobce spotřebiče pro skladování. Viz příslušné pokyny pro skladování.
- Hořící svíčky, lampy a jiné předměty s otevřeným ohněm držte mimo dosah spotřebiče, aby nedošlo k jeho zapálení.
- Spotřebič je určen k uchovávání nápojů v běžné domácnosti, jak je vysvětleno v tomto návodu.

- Spotřebič je těžký. Při jeho přenášení je třeba dbát zvýšené opatrnosti. Pokud je spotřebič vybaven kolečky, nezapomeňte, že jsou určena pouze k usnadnění menších pohybů. Nepřemisťujte spotřebič na delší vzdálenosti.
- Nikdy nepoužívejte police, zásuvky, dvířka atd. k postavení nebo jako podpěry.
- Aby nedošlo k pádu předmětů a zranění nebo poškození spotřebiče, nepřetěžujte police a nevkládejte do spotřebiče potraviny.

Upozornění: Čištění a údržba

- Před prováděním servisu vypněte napájení a odpojte spotřebič.
- Při čištění spotřebiče nepoužívejte kovové předměty, parní systémy, těkavé kapaliny, organická rozpouštědla ani abrazivní látky.
- Nikdy nečistěte části spotřebiče hořlavými kapalinami. Výpary mohou způsobit nebezpečí požáru nebo výbuchu.
- K odstraňování ledu nepoužívejte ostré nebo špičaté předměty. Používejte plastovou škrabku.

Důležité informace o instalaci!

Pozor! Aby se vinotéka nepřevrhla, je důležité přednostně zatížit místa umístěná v zadní části vinotéky. Police nesmí být současně vytaženy nebo ponechány venku. Hmotnost lahví může způsobit převrácení vinotéky dopředu, je nutné rozložit hmotnost lahví po celém vinotéce a manipulovat s ní opatrně.

Aby bylo elektrické zapojení správné, postupujte podle pokynů v této příručce.

- Zařízení vybalte a zkontrolujte, zda není vizuálně poškozeno. Pokud je zařízení poškozené, nezapojte jej. Jakékoli poškození nahlase na prodejním místě, kde jste zařízení zakoupili. V takovém případě si ponechte obal.
- Před připojením spotřebiče k napájení se doporučuje počkat alespoň 24 hodin, aby byl kompresor zaplněn olejem.
- Dobrá cirkulace vzduchu je nezbytná, aby se zabránilo riziku přehřátí. Pro dostatečné větrání pečlivě dodržujte přiložené pokyny k instalaci.
- Zkontrolujte, zda jsou zásuvky po instalaci spotřebiče přístupné.
- Při nastavování spotřebiče dávejte pozor, abyste nezachytili nebo nepoškodili napájecí kabel.

Řešení problémů a náhradní díly

Veškeré elektrikářské práce by měl provádět kvalifikovaný a odborný technik.

Spotřebič by měl být opravován v akreditovaném servisním středisku, a to pouze s použitím originálních náhradních dílů výrobce.





Estetické a funkční náhradní díly v souladu s NAŘÍZENÍM (EU) 2019/2019 (příloha II, bod 3.) jsou k dispozici profesionálním opravným a koncovým uživatelům po dobu 7 let nebo 10 let (seznam v příloze II, bod 3.a.1 a 3.a.2) od uvedení poslední jednotky modelu na trh. Seznam náhradních dílů a postup pro jejich objednání (profesionální přístup / speciální přístup) jsou k dispozici na internetové stránce: www.interfroidservices.fr nebo poštou na následující adrese: FRIO - Interfroid Services, 143 Bd Pierre Lefauchaux - 72230 ARNAGE

Ostatní funkční náhradní díly, které nejsou specifikovány v nařízení EU 2019/2019, jsou k dispozici po dobu 10 let. Záruka výrobce je na funkční díly 1 rok.



R600a

Bezpečnostní pokyny

- 
 • Upozornění – Nezakrývejte větrací mřížky na spotřebiči. Udržujte větrací otvory ve skříni spotřebiče nebo v konstrukci pro vestavbu bez překážek.
- 
 • Upozornění – Ve spotřebiči neskladujte výbušné látky, například aerosolové nádoby s hořlavinou.
- 
 • Upozornění – Nepoškožujte chladicí okruh spotřebiče.
- 
 • Upozornění – Chladicí jednotky používají izobutan (R600a) a neměly by být umístěny v blízkosti zdrojů vznícení (například odkrytých elektrických kontaktů nebo otevřených kontaktů, které by mohly být v případě úniku chladicí kapaliny uzavřeny). Typ chladicí kapaliny je uveden na typovém štítku spotřebiče.
- 
 • Upozornění – V oddílech spotřebiče nepoužívejte elektrická zařízení, pokud nejsou typu doporučeného výrobcem.

Tento spotřebič splňuje požadavky všech platných evropských směrnic a jejich změn.

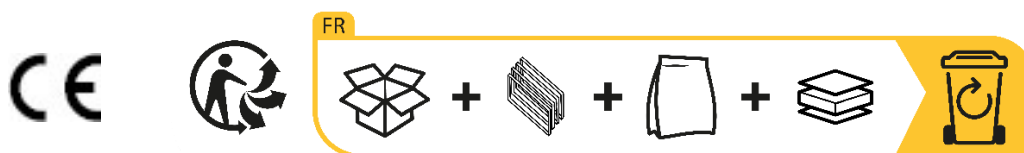

2. VÝROBNÍ ŠTÍTEK

Na výrobním štítku připevněném na vnitřní nebo zadní straně spotřebiče (v závislosti na modelu) jsou uvedeny veškeré informace specifické pro váš spotřebič.

Doporučujeme, abyste si před instalací do této brožury poznamenali sériové číslo, abyste se na něj mohli později odvolat (technické práce, žádost o pomoc apod.).

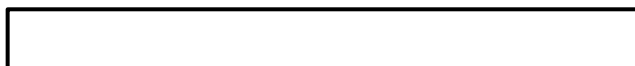

Jakmile je spotřebič nainstalován a naplněn, přístup k němu není tak snadný.

POZOR: bez těchto informací nelze poskytnout žádnou pomoc.

3. POPIS SPOTŘEBIČE

Chcete-li se o svém výrobku dozvědět více, nahlédněte do online databáze EPREL. Jak je definováno v nařízení Komise v přenesené pravomoci (EU) 2019/2016, všechny informace týkající se tohoto chladicího zařízení jsou k dispozici v databázi EPREL (Evropská databáze výrobků pro označování energetickými štítky). Tato databáze umožňuje nahlédnout do informací a technické dokumentace k vašemu chladicímu spotřebiči. Přístup do databáze EPREL získáte naskenováním QR kódu na energetickém štítku vašeho spotřebiče nebo přímo na adrese: www.ec.europa.eu a vyhledáním odkazu na váš chladicí spotřebič.

Skladovací kapacita

Zkontrolujte, zda je na konci dokumentu uvedeno ukládání lahví.

Skladovací kapacita je maximální kapacita vypočtená z počtu polic prodávaných s vinotékou a 75 cl lahví typu Bordeaux podle normy EN62552:2013; v poloze od přední strany k zadní.

Police ve vinotékách BU88 jsou dimenzovány tak, aby se do nich vešlo několik formátů lahví, např.: Bordelaise, Champenoise, Bourgogne.

Pokud si přejete uskladnit láhve různých formátů, doporučujeme mezi láhvemi větších formátů střídat standardní láhve typu Bordeaux. Toto doporučení vám umožní vyhnout se problémům se skladováním.

Je skutečně možné, že susedství atypických nebo výrazných formátů lahví vás donutí využít místa na polici jen částečně. Střídání standardní láhve (Bordeaux 75cl) s atypickou nebo výraznou lahví vám umožní využít všechna dostupná místa na polici.

Doporučení pro uspořádání

Původní uspořádání vybavení vašeho spotřebiče (police atd.) se doporučuje tak, aby chladicí zařízení využívalo energii co nejracionálněji. Jakákoli změna tohoto uspořádání může mít vliv na spotřebu energie spotřebiče.

4. NÁVOD K INSTALACI

Před použitím tohoto spotřebiče

- Odstraňte vnější a vnitřní obal.
- Před uvedením do provozu nechte zařízení v klidové svislé poloze po dobu přibližně 24 hodin. Snížíte tak možnost poruchy chladicího systému v důsledku přepravy.
- Vnitřek vyčistěte měkkým hadříkem a vlažnou vodou.
- Při instalaci zařízení vyberte vhodné místo.
- Umístěte vinotéku na podlahu, která je dostatečně pevná, aby jej při plném zatížení unesla.
- Aby se dveře správně zavíraly, je třeba vinotéka vyrovnat, v případě potřeby nastavte 4 nastavitelné nožičky. Tento sklon také udrží zásuvky nebo police na místě navzdory hmotnosti lahví. Je nutné zajistit dostatečné větrání, nezakrývejte žádný vývod vzduchu.
- Toto zařízení se používá pouze k uskladnění vín.
- Tento spotřebič používá hořlavý chladicí plyn, proto při přepravě nikdy nepoškozujte chladicí potrubí.

Pozor

- Víno skladujte v uzavřených lahvích.
- Skříň nepřetěžujte.
- Neotvírejte dveře, pokud to není nutné.
- Nezakrývejte police hliníkovou fólií ani jiným materiálem, který by mohl bránit cirkulaci vzduchu.
- Pokud vinotéka zůstane delší dobu prázdná, doporučujeme spotřebič odpojit od sítě a po pečlivém vyčištění nechat pootevřená dvířka, aby uvnitř chladničky mohl cirkulovat vzduch a zabránilo se tak případné kondenzaci, vzniku plísní nebo zápachu.

UPOZORNĚNÍ: spotřebič uchovávejte mimo dosah látek, které mohou způsobit vznícení.

Instalace vinotéky

Viz instalační schémata na konci dokumentu.

Upevnění k nábytku

VAROVÁNÍ: Nebezpečí převrnutí výrobku při otevření dvířek, spotřebič musí být připevněn k nábytku.

Abyste zajistili stabilitu zařízení, použijte dodaný držák podle níže uvedeného schématu.

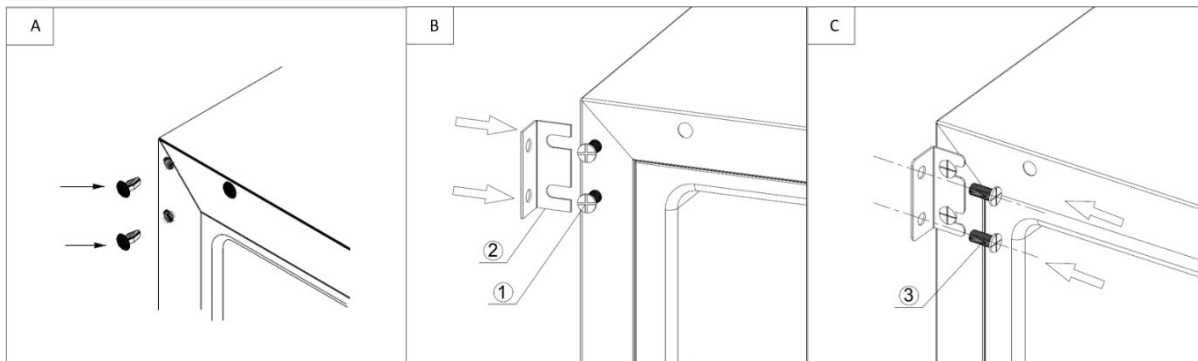

1. Odstraňte krytky podle obrázku A.
2. Pomocí šroubů (1) umístěte držák (2) podle obrázku.
B. Šrouby (1) neutahujte, abyste usnadnili nastavení držáku (2).
3. Pomocí šroubů (3) připevněte držák k nábytku podle obrázku C.
4. Šrouby (1) pevněji utáhněte, aby byl spotřebič pevně uchycen.

Instalace madla

Váš spotřebič má horizontální madlo. Chcete-li ho namontovat, jednoduše ho přišroubujte na dvířka pomocí dodaných šroubů podle níže uvedeného obrázku, přičemž nejprve odstraňte těsnění. Po instalaci madla nasadte těsnění zpět.

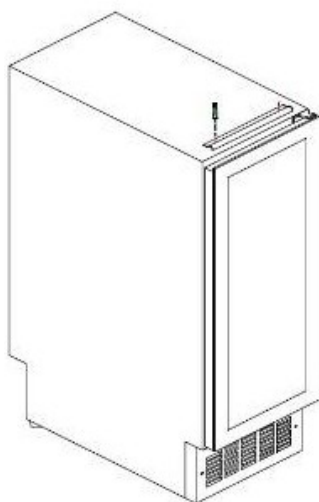

Změna směru otevírání dveří

Dveře lze otevírat z levé i pravé strany. Všechny dveře se otevírají z levé strany. Pokud je požadováno otevírání z pravé strany, řiďte se následujícím návodem.

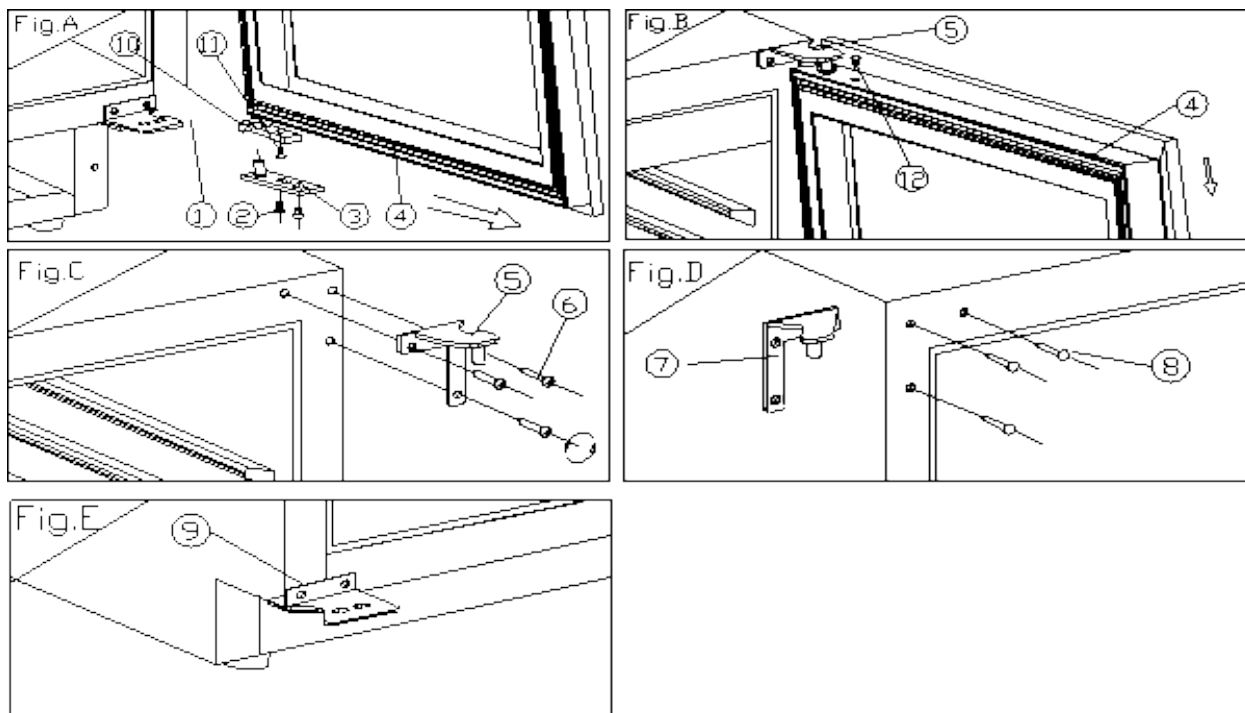

1. Spodní závěs (pravý)	2. Šrouby	3. Úchyt dveří
4. Dveře	5. Horní závěs (pravý)	6. Šrouby závěsů
7. Horní závěs (levý)	8. Krytky	9. Spodní závěs (levý)
10. Zarážka dveří	11. Šroub	12. Záslepka

- Otevřete dveře na 90 stupňů, odstraňte dva šrouby (2) ze spodního úchytu dveří (3), vyjměte dveře (4) a úchyt dveří (obr. A).
- Bezpečně umístěte dveře (4) a vyjměte záslepku (12) z horní části rámu dveří. Odšroubujte jeden šroub (11) ve spodní části a vyjměte zarážku dveří (10). Nainstalujte zarážku dveří (10) na horní část rámu dveří. Použijte náhradní záslepku (12) k zakrytí otvoru v horní části rámu dveří (obr. A/B).
- Vyjměte tři šrouby závěsu (6) z horního závěsu (pravého) (5) a sejměte jej (obr. C).
- Odstraňte krytky (8) z levé horní části skříňky a nainstalujte náhradní horní závěs (levý) (7) na levou horní část skříňky pomocí tří šroubů (obr. D).
- Namontujte náhradní spodní závěs (levý) (9) podle výše uvedeného postupu (obr. E).
- Dveře se otevírají do úhlu 180 stupňů. Dveře namontujte stejným způsobem, jako byly namontovány a upevněte je tak, aby byly dveře v jedné rovině.
- Otvory v pravé horní části skříňky zakryjte krytkami (8).

Napájení

Připojte vinotéku k jedné zásuvce typu E na stěně. Vinotéka musí být zapojena do jediné, snadno přístupné zásuvky.

Všechny otázky týkající se napájení a/nebo uzemnění musí řešit kvalifikovaný personál (elektrikář, autorizovaný servis).

Umístění

- Varování! Vinotéka musí být umístěna v čistém prostředí (ne prašném), bez mrazu, mimo dosah zdrojů tepla typu: radiátor, trouba, sluneční světlo atd. nesmí být instalována venku.
- Umístěte vinotéku na dostatečně pevné místo, aby unesla plnou hmotnost nákladu.
- Pro vyrovnání nastavte výšku nastavitelných nožiček pod vinotékou.
- Toto zařízení je vhodné pro provoz v místnostech s velmi specifickou okolní teplotou, klimatickou třídou, tato klimatická třída je uvedena na typovém (výrobním) štítku.
- Při výběru místa pro umístění spotřebiče byste se měli ujistit, že podlaha je rovná a pevná a místnost je dobře větraná. Tento přístroj je vhodný pro provoz v místnostech s velmi specifickou okolní teplotou, tato klimatická třída je uvedena na výrobním štítku. Okolní teplota ovlivňuje vnitřní teplotu a vlhkost vašeho sklepa. Pro optimální provoz je nastavení vašeho sklepa provedeno pro okolní teplotu 23 °C až 25 °C.

Teplota zařízení je nastavitelná v rozmezí 5 °C až 20 °C; dvouzónové skříně nabízejí dvě oddělení s nezávislým nastavením, první zóna nastavitelná v rozmezí 5 °C až 12 °C a druhá zóna nastavitelná v rozmezí 12 °C až 20 °C. Regulace teploty se provádí pomocí termostatu.

Změna teploty způsobuje vyšší spotřebu energie.

Zařízení zaručuje udržení teploty po celou dobu provozu a používání za běžných podmínek. Teplotu uvnitř spotřebiče a jeho spotřebu energie může ovlivnit mnoho faktorů: okolní teplota, vystavení slunečnímu záření, počet otevření dveří a množství skladovaných lahví. Mírné změny teploty jsou naprosto normální a odpovídají studeným cyklům spotřebiče. Tyto výkyvy však v žádném případě neovlivňují teplotu skladování vín, neboť tyto výkyvy jsou příliš krátké na to, aby došlo k výměně tepla s lahvemi.

Doporučujeme lahve, které mají být skladovány, několikrát naplnit, aby se vnitřní teplota ustálila. Po úplném nabití sklepa trvá 24 až 48 hodin, než se dosáhne požadované teploty. Tato doba je ovlivněna počáteční teplotou uložených lahví, které je třeba uvést na požadovanou teplotu.

Připojení Wifi

Pozor! Sklepy BU88 fungují s připojením Wifi.

Pozor! Uživatel je zodpovědný za to, že wifi síť je dostatečná (rychlost / síla signálu) pro správné fungování připojené vinotéky.

- V případě nízké rychlosti připojení může být nutné použít zesilovač/opakovač wifi.
- V případě problémů se spárováním může být nutné použít samostatnou síť 2,4GHz/5GHz. V takovém případě se obraťte na poskytovatele připojení k internetu, aby byla internetová síť rozdělena. Vinotéka pracuje v síti 2,4 GHz.

V případě výpadku proudu nemůže vinotéka vzít v úvahu žádné nastavení a ztratí i nastavení, které čekají na synchronizaci se serverem. Při opětovném spuštění po výpadku proudu se použije poslední nastavení uložené v cloudu.

Připojení Bluetooth

Pozor! Vinotéky BU88 pracují s Bluetooth ve fázi párování skříně se sítí WiFi. Během každodenního používání vinotéka komunikuje pouze prostřednictvím sítě WiFi. Dosah vinotéky přes Bluetooth je maximálně 1 m při zavřených dveřích.

5. PROVOZNÍ POKYNY

Ovládací panel

Vinotéky BU88 jsou vybaveny elektronickým ovládacím panelem s LCD displejem. Ovládací panel je umístěn ve vinotéce.

Ovládací panel se liší mezi modely s jednou a dvěma teplotními zónami.



1. Stisknutím tlačítka na 3 sekundy vinotéku zapnete nebo vypnete.
2. Nastavení světla. Stisknutím 1krát zvolte intenzitu. Stiskněte 3 sekundy pro změnu barvy. Viz režim světla.
3. Stisknutím tlačítka na 3 sekundy uzamknete ovládací panel.
4. Displej LCD.
5. Tlačítko pro zvýšení nastavené teploty o 1 °C.
6. Tlačítko pro snížení nastavené teploty o 1 °C.
7. Tlačítko pro přepnutí nastavení teploty z jedné zóny do druhé.
8. Stisknutím tlačítka 1krát vypnete nebo znovu zapnete zvukový alarm.

Nastavení teploty

Chcete-li nastavit teplotu ve vinotéce, musíte odemknout ovládací panel a vybrat požadovanou zónu pomocí tlačítka 7. Teplota vybrané zóny bude blikat. Pomocí tlačítek 5 a 6 nastavte teplotu.

- Horní zóna: 5-12 °C (41-54 °F)
- Spodní zóna: 12-20 °C (54-68 °F)

Pro optimalizaci provozu je důležité nastavit teploty tak, aby byl mezi oběma zónami rozdíl maximálně 10 °C.

Vyvarujte se opakovaného otevírání dveří, abyste nenarušili nastavení teploty lahví.

Zobrazená teplota

Teplota zobrazená na LCD displeji je nastavená teplota. Chcete-li zobrazit skutečnou teplotu, musíte odemknout ovládací panel a stisknout tlačítka 2+3 na 3 sekundy.



Aktuální teplota bude 5 sekund blikat, po 5 sekundách se opět zobrazí nastavená teplota.

Volba jednotky teploty (°C / °F)

Chcete-li změnit jednotku teploty na ovládacím panelu, musíte odemknout ovládací panel a stisknout tlačítka 5+6 na 3 sekundy.

Režimy osvětlení

Zařízení má 3 různé režimy osvětlení, které můžete ovládat také pomocí aplikace Vinotag.

-  Režim dveřního spínání: Při otevření dveří se rozsvítí světlo. Při otevření dveří je viditelná ikona otevřených dveří a kontrolka svítí. Když jsou dveře zavřené, ikona otevřených dveří již není viditelná a světlo zhasne.
-  Automatické osvětlení: Světlo se automaticky rozsvítí při otevření dveří a po 15 minutách automaticky zhasne.
-  Režim trvalého osvětlení: Světlo se zapíná nebo vypíná pouze na povel stisknutím tlačítka 2 na ovládacím panelu nebo pomocí přepínače v aplikaci Vinotag.

Barva osvětlení

Zařízení má 3 různé barvy osvětlení, které můžete ovládat také prostřednictvím aplikace Vinotag. Chcete-li změnit barvu osvětlení přímo na ovládacím panelu, stiskněte tlačítko osvětlení (2) na 3 sekundy. Poté pomocí tlačítek plus a minus vyberte jednu z možností:

- " A " Jantarová barva
- " C " Chladná bílá barva
- " W " Teplá bílá barva

Intenzita osvětlení

Zařízení má 4 úrovně intenzity světla, které můžete ovládat také prostřednictvím aplikace Vinotag. Chcete-li změnit intenzitu světla přímo na ovládacím panelu, rychle stiskněte tlačítko světla (2). S každým stisknutím tlačítka se intenzita sníží, dokud se zcela nevypne, a poté se opět opakuje na 100 %.

- Úrovně intenzity: 100-75 %-50 %-25 %

Alarm dveří

Vaše zařízení je vybaveno alarmem otevřených dveří, který můžete ovládat také prostřednictvím aplikace Vinotag. Po otevření dveří na dobu delší než 3 minuty se spustí vizuální a zvukový alarm.

Vypnutí alarmu:

- Stiskněte klávesu 8

- Vypnutím přepínače tichého režimu v aplikaci
- Zavřete dveře

Alarm uhlíkového filtru

Když zapnete vinotéku, začne se odpočítávat životnost uhlíkového filtru. Po 365 dnech se zobrazí vizuální alarm, který vás upozorní, že je čas uhlíkový filtr vyměnit. Informace o výměně uhlíkového filtru naleznete v kapitole 6.

Po výměně filtru je třeba pro opětovné spuštění odpočítávání odemknout ovládací panel a na 3 sekundy stisknout tlačítka 2+6.

Úspora energie

Po 20 sekundách bez provozu přejde obrazovka do úsporného režimu a ztmavne, ale bude stále viditelná.

Připojení k síti WIFI

Pomocí mobilního telefonu připojte vinotéku k síti WIFI. Otevřete aplikaci Vinotag a vytvořte digitální vinotéku výběrem:

"PŘIDAT VINOTÉKU" a vyberte z poskytnutého seznamu odkaz na vaši vinotéku BU88.

Pokud již máte účet Vinotag, přejděte na "MŮJ ÚČET" a poté klikněte na "PŘIDAT VINOTÉKU" výběrem: "CHYTRÁ VINOTÉKA" a vyberte z nabízeného seznamu odkaz na vaši vinotéku.

Aplikace se připojí k vaší fyzické vinotéce, která musí být napájena ze síťové zásuvky a správně nainstalována (viz pokyny k instalaci vaší vinotéky). Jakmile aplikace rozpozná vaši fyzickou vinotéku, zobrazí se dostupné sítě WIFI, vyberte zvolenou síť WIFI nebo uveďte název vaší sítě WIFI, pokud se nezobrazí automaticky, a zadejte přístupový kód (heslo sítě) pro připojení vinotéky k síti a úpravu nastavení na dálku.

Ikona "WIFI" vinotéka se zobrazuje trvale, což znamená, že funkce WIFI je zapnutá a vinotéka je připojená k síti WIFI.

Pokud ikona "WIFI" bliká, znamená to, že je funkce WIFI zapnutá, ale vinotéka se nemůže připojit k síti WIFI. Prosím, resetujte funkci WIFI ve vinotéce.

Resetování WIFI

Chcete-li resetovat WIFI v případě problémů s připojením nebo změny internetové schránky, musíte odemknout ovládací panel a stisknout tlačítka 3+5 po dobu 3 sekund.

Tento proces odstraní původní informace o WIFI a umožní vám znovu se připojit k vybrané síti. Ikona "WIFI" vás informuje o tom, že funkce WIFI je vypnutá.

Vypnutí WIFI

Pro vypnutí je třeba odemknout ovládací panel a stisknout tlačítka 3+6 na 3 sekundy.

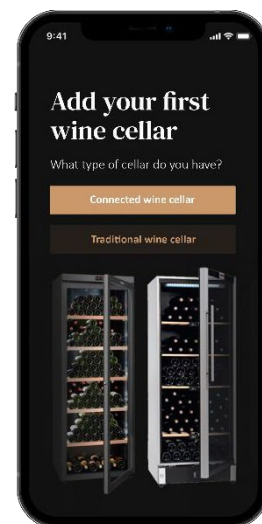

Aplikace Vinotag®

Vinotéky BU88 jsou kompatibilní s aplikací pro správu vinoték VINOTAG®. Abyste mohli svou vinotéku používat pomocí aplikace, je nutné mít:

- Zdroj energie pro napájení vinotéky.
- Stáhnout si aplikaci VINOTAG® z App Store nebo Google Play Store a vytvořit si uživatelský účet.
- Stabilní připojení k internetu (Wi-Fi) v dosahu vinotéky BU88.
- Model vinotéky BU88.

Funkce aplikace VINOTAG®

Aplikace VINOTAG® umožňuje:

- Vytváření, přizpůsobení a správu vinoték.
- Projděte si zásoby vína (láhve s vínem, které máte ve sklepech) a vytvořte si vlastní vinné lístky. VINOTAG® spolupracuje se společností VIVINO® a v rámci možnosti Premium vám umožňuje exportovat podrobné vinné lístky z databáze VIVINO®.
- Vytvořte a konzultujte svou vinotéku. Exkluzivní partnerství VINOTAG® - VIVINO® umožňuje ukládat a prohlížet podrobné vinné lístky z databáze VIVINO®.
- Podělte se o vizualizaci svého sklepa (svých sklepů) se svými blízkými.
- Upozornění na datum vrcholu prodeje vašich vín, nutnost výměny filtru ve vinotéce nebo nízký stav zásob vašeho oblíbeného vína.
- Rychlá identifikace konkrétní láhve (láhví) ve vinotéce.
- Určete, jaké prostory jsou ve vaší vinotéce k dispozici.
- Nastavení teploty ve vinotéce a dálkové ovládání režimu osvětlení (3 možné režimy), spuštění nebo zastavení sklepa, vypnutí zvukového signálu.
- Upozorníte na výměnu uhlíkového filtru nebo na poruchu vinotéky.

Jak vytvořit účet VINOTAG®

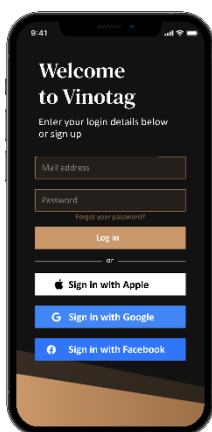

- Stáhněte si aplikaci VINOTAG® z App Store nebo Google Play Store podle typu telefonu.
- Vytvořte účet ručně nebo prostřednictvím Facebooku či účtu Apple / Google Play.
- Vyplňte povinná pole: Jméno; Příjmení; Datum narození; Země; Oblast.
- Zaškrtněte políčko "Souhlasím se všeobecnými podmínkami používání".
- Klikněte na "Dokončit mou registraci"

Nyní máte účet VINOTAG®, nezapomeňte si uložit uživatelské jméno a heslo.

VINOTAG® Menu

Po otevření aplikace se zobrazí následující nabídka:



Má vinotéka

Má vína

Upozornění

Profil

- **MÁ VINOTÉKA:** Umožňuje zobrazit vaši vinotéku (vinotéky).
- **MÁ VÍNA:** Umožňuje nahlížet do vaší sbírky (knihovny) vín.
- **UPOZORNĚNÍ:** Umožňuje zobrazit upozornění ve vinotéce.
- **PROFIL:** Umožňuje doplnit a zobrazit informace týkající se vašeho účtu.

MÁ VINOTÉKA

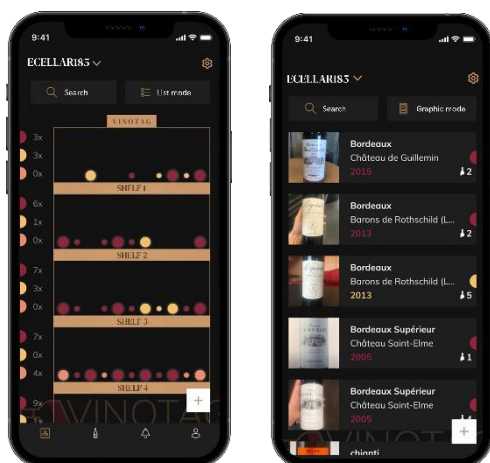

Na této stránce si můžete prohlédnout obsah své vinotéky (vinoték).

- Pozor! Pokud je vaše vinotéka prázdná, nebude možné jí zobrazit; pro přístup k zobrazení vinotéky je nutné přidat lahve.
- Obsah vinotéky si můžete prohlédnout v režimu seznamu nebo v grafickém režimu. Nastavení režimu je přístupné prostřednictvím ikony v pravém horním rohu obrazovky. Tato ikona umožňuje přepínat z jednoho režimu zobrazení do druhého. Ve výchozím nastavení se Vinotéky v kategorii "připojená vinotéka" zobrazují v režimu seznamu.



Podrobnosti o ikoně zobrazení vinotéky:



Režim seznamu nebo



Grafický režim

- Ikona  vyhledávání v levém horním rohu obrazovky umožňuje vyhledat láhev vína ve vaší vinotéce; stačí napsat informace o hledané láhvi (název, typ vína, ročník atd.).
- Ikona  v pravém dolním rohu obrazovky umožňuje přidávat lahve vína. (další informace naleznete v části "Přidání láhve vína").
- Pozor! Pokud máte více než jednu vinotéku, můžete přepínat z jedné vinotéky do druhé pomocí názvu vinotéky v levém horním rohu obrazovky. Po kliknutí na název vinotéky se zobrazí vyskakovací okno s výzvou k výběru vinotéky, kterou chcete zobrazit. Klikněte v seznamu svých vinoték na model, který chcete zobrazit.



Režim seznamu:

- Zjednodušený režim zobrazení. V seznamu uvidíte vína, která uchováváte ve vinotéce. Vína se zobrazují v abecedním pořadí.
- V režimu seznamu jsou u každého vína uvedeny následující údaje: Název vína, vinařství, datum, barva, druh a snímek lahve.
- Dotykem položky vína zobrazíte jeho stránku (záznam).
- Na pravé straně displeje se zobrazuje kontrolka, která u každého vína udává jeho druh. Druhy vína rozpoznáte díky barevným půlkruhům (červený půlkruh: červené víno / žlutý půlkruh: bílé víno / růžový půlkruh: růžové víno).

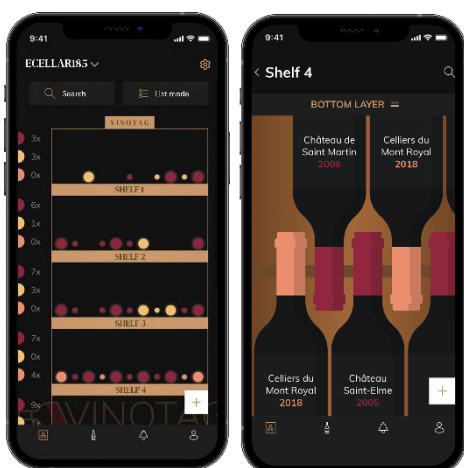

Grafický režim:

- Grafické zobrazení vinotéky umožňuje vizualizovat naplnění vinotéky označením uložených lahví reprezentovaných barevnými půlkruhy/kruhy.
- Vína se zobrazují podle jejich rozmístění na policích.
- Uživatel si může lahev prohlédnout přesunout na jinou pozici nebo smazat.
- Dotykem ikony lahve zobrazíte popis vína.
- Na levé straně displeje se zobrazuje kontrolka, která udává počet lahví podle druhu vína pro každou polici. Barevné půlkruhy představují druhy vína.

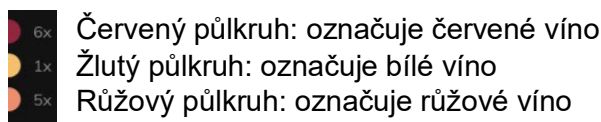

MÁ VÍNA

Na této stránce si můžete prohlédnout svou sbírku (knihovnu) vín. V oblasti sbírky vín můžete:

- Prohlédnout spotřebovaná vína, všechna přidaná vína (ať už ještě přítomná nebo už ne) ve vaší vinotéce se automaticky přidají do vaší sbírky (knihovny) vín.
- Vytvořte si seznam přání; můžete si uložit vína, která jste ochutnali u přátel nebo která si chcete koupit. Sbírká vín umožňuje vytvořit seznam přání.
- Ikona vyhledávání  v levém horním rohu obrazovky umožňuje vyhledat láhev vína ve vinotéce; stačí napsat informace o hledané láhvi (název, typ vína, ročník atd.).
- Chcete-li přidat láhev do své sbírky vín, postupujte podle postupu "Přidat láhev" a klikněte na "přidat do mé sbírky vín".
- Kliknutím na víno zobrazíte jeho záznam.

UPOZORNĚNÍ

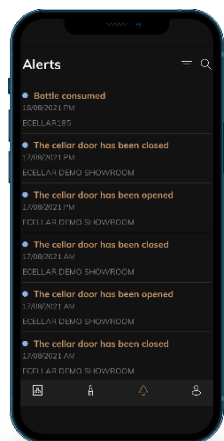

Na této stránce můžete zobrazit upozornění týkající se vaší vinotéky; červená tečka vedle ikony označuje nepřečtené upozornění. Upozornění jsou řazena chronologicky. Pokud máte více vinoték, je možné filtrovat podle vinotéky (ikona filtru se nachází v levém horním rohu obrazovky). Pole pro vyhledávání umožňuje filtrovat upozornění a najít konkrétní událost.

Upozornění na teplotu / otevřené dveře: vinotéka vás upozorní na pohyby teploty, které by měly upoutat vaši pozornost.

Upozornění na nízký stav zásob: můžete si nastavit upozornění na nízký stav zásob oblíbeného vína. Aplikace Vám v takovém případě pošle upozornění, když zásoby oblíbeného vína klesnou na zadanou hodnotu. (Množství, při kterém se aktivuje upozornění na nízký stav zásob, si určíte sami. Upozornění se odešle, jakmile zásoby klesnou na určitý počet lahví.)

PROFIL

Na této stránce můžete zobrazit, doplnit nebo upravit informace týkající se vašeho účtu VINOTAG®:

Upravit mé údaje: upravit své registrační údaje (příjmení, jméno, narozeniny, zemi, oblast) nebo smazat svůj účet. Souhlas se zasíláním novinek a dalších obchodních informací od společnosti VINOTAG.

Prémiová verze: předplatit si prémiovou variantu VINOTAG® a využívat výhody doplnění skenů. Tato skenování vám umožní přímo ukládat soubory VIVINO® do vaší aplikace a nemusíte již vyplňovat záznam vína ručně (viz postup "prémiový účet").

Přidat vinotéka: umožňuje přidávat nové Vinotéky.

Zadejte kód pozvánky: umožní vám připojit se ke vinotékám, jejichž přístup vám byl sdělen. Zadání zvacího kódu je pro připojení ke vinotékám povinný, tento přístupový kód je generován a distribuován vlastníkem sdílené vinotéky.

Kontakt: umožňuje kontaktovat zákaznický servis VINOTAG® rozbalovací seznam umožňuje vybrat předmět požadavku.

Všeobecné podmínky použití: umožňuje nahlédnout do Všeobecných podmínek použití VINOTAG®.

Právní upozornění: umožňuje nahlédnout do právních upozornění VINOTAG®.

Odpojení: umožňuje odpojit se od sítě.

Přidání vinotéky



Nyní máte účet VINOTAG®, do kterého můžete přidat svou první vinotéku nebo novou vinotéku (aplikace nabízí možnost správy několika vinoték z vybraných modelů).

Pozor! V žádném případě aplikaci při přidávání vinotéky neukončujte.

- Přidání první vinotéky: vytvoření vinotéky je povinné při vytváření účtu, postupujte podle jednotlivých kroků níže.
- Přidání nové vinotéky: chcete-li spravovat novou vinotéku ze své aplikace, přejděte na stránku "profil" -> "moje Vinotéky" a klikněte na tlačítko "přidat vinotéku"; postupujte podle následujících kroků.

Připojení vinotéky

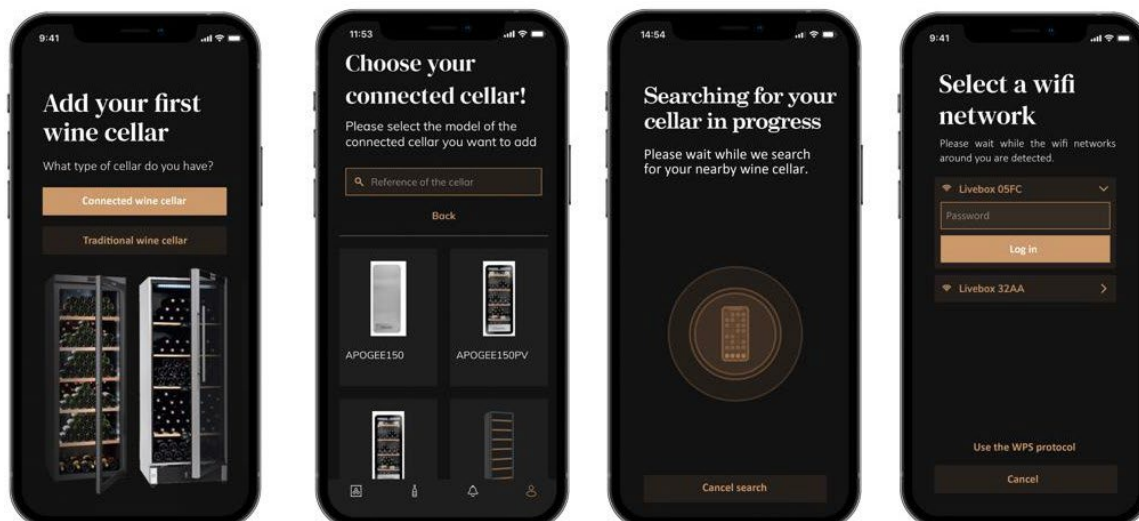

- Zadejte typ vinotéky „Chytrá vinotéka“ nebo „Vinotéka bez chytré funkce“. Modely PLATINUM jsou součástí kategorie "Chytrá vinotéka". Klikněte na "Chytrá vinotéka".
- Aplikace vás vyzve k aktivaci Bluetooth; jeho aktivace je nutná pro konfiguraci vinotéky.
- Po připojení vinotéky k Bluetooth vás aplikace vyzve k výběru sítě WIFI. V případě sítě WIFI je požadováno heslo sítě WIFI. Pokud se připojení k síti WIFI nezdaří, zkontrolujte heslo a/nebo vzdálenost mezi vinotékou a směrovačem WIFI. Příliš velká vzdálenost nebo příliš silné zdi mohou připojení blokovat. Přiblížte vinotéku ke směrovači WIFI, abyste umožnili jeho připojení, nebo přidejte opakovač WIFI.

Správa mé vinotéky

V režimu "Nastavení" můžete ovládat svou vinotéku.

- Nastavení teploty ve vinotéce
- Změna měření ze stupně Celsia na stupeň Fahrenheita
- Výběr režimu osvětlení
- Výběr barvy a intenzity světla
- Ztlumení zvukového alarmu
- Resetovat uhlíkový filtr, když je třeba jej vyměnit
- Vypnout nebo zapnout vinotéku
- Resetovat WIFI ve vinotéce
- Sdílet svou vinotéku
- Smazat vinotéku

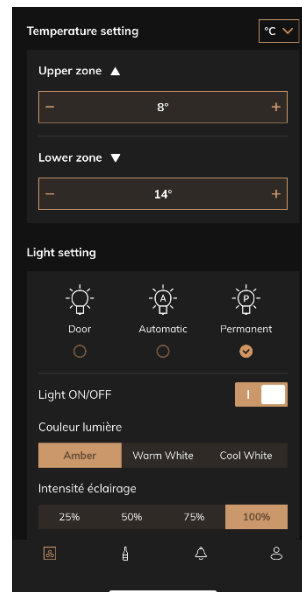

Sdílení vinotéky

Jako majitel vinotéky můžete do své vinotéky pozvat další osoby. Aby mohli vaši vinotéku prohlížet, je nutné, aby si každý host vytvořil účet VINOTAG®.

Pozvat někoho:

- Přejděte na stránku Vinotéka a vyberte ikonu "Nastavení" vpravo nahoře.
- V dolní části stránky vyberte možnost "Sdílet mou vinotéku".
- Poté klikněte na tlačítko "Vytvořit kód".
- Tento kód můžete předat nebo sdílet osobě nebo osobám, se kterými chcete sdílet svou vinotéku.
- Můžete si vytvořit nové přístupové kódy a sdílet obsah své vinotéky s ostatními členy.

Když sdílíte svou vinotéku:

- Na stránce "Upozornění" se dozvíte, kdy se do vaší vinotéky připojil nový člen.
- Tento přístup můžete kdykoli odebrat; na kartě "Sdílet mou vinotéku" jsou uvedeni členové s přístupem, stačí kliknout na ikonu "koše" vedle jména člena, kterému chcete odebrat přístup.

Přístup do sdílené vinotéky:

- Když jste pozváni do vinotéky, přejděte na stránku "můj profil": "Zadejte zvací kód". Zadejte obdržovaný zvací kód a klikněte na "Připojit". Nyní máte přístup do sdílené vinotéky.
- Sdílenou vinotéku můžete kdykoli opustit; vyberte vinotéka, do kterého již nechcete nahlížet a klikněte na tlačítko "Opustit tuto vinotéku".

Odstranění vinotéky

- Chcete odstranit jednu nebo více vinoték.
- Přejděte na stránku "Má vinotéka".

- Seznam vašich vinoték je přístupný v rozbalovací nabídce v levém horním rohu stránky.
- Vyberte vinotéku, který chcete odstranit, přejděte do "nastavení" vpravo nahoře a vyberte "Smazat vinotéku".
- Operaci opakujte u všech vinoték, které chcete odstranit.

Pozor! Pokud je ve vinotéce alespoň jedna láhev, zobrazí se vyskakovací okno s žádostí o potvrzení této akce. Jakmile je vinotéka odstraněna, není již možné obnovit související informace.

Pozor! Vinotéku, která vám nepatří, nemůžete odstranit. Pokud je vinotéka s vámi sdílena, a je tedy viditelná na stránce "Moje Vinotéky", můžete sdílení ukončit. Když nejste vlastníkem, tlačítko "Smazat" je tlačítkem "Opustit". Umožňuje vám vinotéku opustit. Zobrazí se vyskakovací okno pro potvrzení akce.

Změna konfigurace vinotéky

Chcete upravit konfiguraci vinotéky jinak, než je její standardní konfigurace. Přejděte do "Nastavení" a poté do "Informace – Police" a odstraňte nebo přidejte police.

Přidat láhve

V aplikaci VINOTAG® jste si vytvořili vinotéku; nyní můžete přidávat lahve.

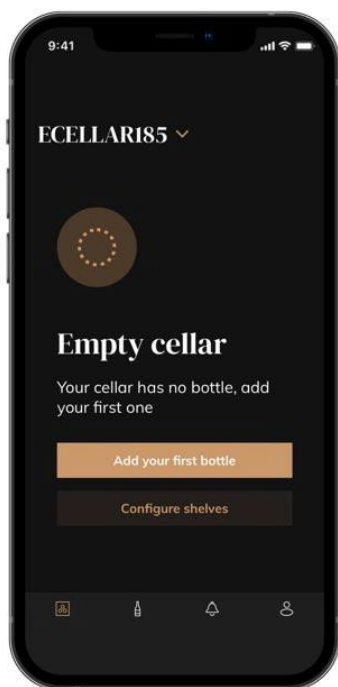

Vytvořit vinotéku

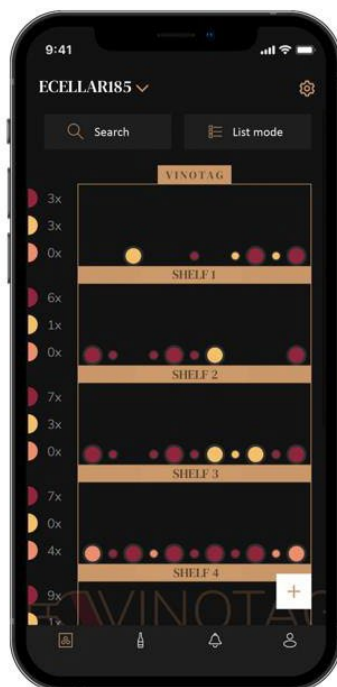

Grafický režim



Režim seznamu

- V případě nové vinotéky klikněte na "Přidat mou první láhev" nebo na "+". Vyfoťte etiketu láhve, kterou chcete přidat do vinotéky. Zobrazí se vyplněný záznam (stránka); tento záznam pochází z databáze VIVINO®. Tento záznam můžete upravit nebo doplnit.
- Pozor! Pokud naskenovaná láhev vína není k dispozici v databázi VIVINO® nebo pokud nemáte prémiové předplatné, budete muset záznam vyplnit ručně.

Pokud si přejete, je možné etiketu nevyfotografovat; v takovém případě nebudete mít přístup do databáze VIVINO®, takže budete muset ručně vyplnit záznam přiřazený k vaší láhvi.

- Při přidávání láhve můžete vyplnit / upravit související záznam; zadat komentář k láhvi vína, uložit ji jako oblíbenou nebo ji ohodnotit.
 - Název vína
 - Vinařství
 - Označení
 - Rok
 - Země / region
 - Barva
 - Počet lahví
- Režim "pokročilý" umožňuje zadat další informace, jako jsou;
 - Minimální doba skladování (roky)
 - Maximální doba skladování (roky)
 - Komentář
 - Uložit do oblíbených vín
 - Hodnocení láhve (0 až 5)
 - Nákupní cena
 - Odkaz na VIVINO® pro nalezení kompletního záznamu (možnost Premium)
 - Odkaz na VIVINO® pro nákup tohoto vína

Skenovaná láhev není rozpoznána: pokud láhev není rozpoznána, aplikace nabídne restartování skenování, ruční vyhledání láhve (pokud žádná láhev neodpovídá jejímu vyhledávání) nebo ruční vyplnění záznamu.

Chcete-li dostávat upozornění na datum, je nutné zadat minimální a maximální dobu zrání (uskladnění). Pokud pole pro minimální a maximální dobu uskladnění nebudou vyplněna, nebude upozornění na datum odesláno.

Po identifikaci lahví vám aplikace umožní vést digitální evidenci vašich vín. Zadejte skutečné umístění lahví v digitálním vinotéce, abyste si mohli vést digitální záznam o svých vínech.

Láhev je možné přidat také prostřednictvím stránky vína.

- Klikněte na tlačítko v dolní části stránky "přidat jednu nebo více lahví".
- Zadejte počet lahví, které chcete přidat.
- Umístěte láhev/láhve do vinotéka na požadované místo.
- Tato místa zaznamenejte do systému VINOTAG®.

UPOZORNĚNÍ: vytvoření účtu VINOTAG® vám umožní využít "50 skenů zdarma". Při přidání propojené vinotéky je vám nabídnuto 50 skenů. Tato skenování vám umožní využívat předvyplněné záznamy díky partnerství VINOTAG® - VIVINO®. V případě, že jsou všechny nabízené skeny vyčerpány; je možné pokračovat v přidávání lahví ručním vyplněním jejich záznamu nebo si předplatit prémiovou variantu a využívat opětovného doplnění skenů (viz k odstavci "Prémiový účet").

Funkce ESOMMELIER®

Při přidávání láhve do "připojené vinotéky" můžete použít funkci ESOMMELIER®. Tato funkce doporučí ideální místo pro uložení vína. Po naskenování láhve identifikuje VINOTAG® typ vína; V závislosti na každém typu vína jsou doporučeny teploty skladování pro optimální uchování.

Některá místa ve vinotéce jsou proto vhodnější v závislosti na typu vína.

Funkce ESOMMELIER® vám pomůže skladovat víno v těch nejlepších podmínkách. Po kliknutí na toto tlačítko vám vinotéka nabídne volná místa vhodná pro naskenovanou láhev vína; specifické ikony označují tato místa na digitálním zobrazení vinotéky.

Účet Premium

VINOTAG® spolupracuje se společností VIVINO®, aby usnadnil uživatelům práci. Při vytváření účtu VINOTAG® je nabízena řada "bezplatných skenů".

Tyto "volné skeny" se vztahují k vyfotografování láhve, které umožňuje přímý přístup k podrobnému vinnému lístku z databáze VIVINO®. Pozor, nerozpoznané láhve jsou kompatibilní s "volným skenováním", protože požadavek na rozpoznání byl odeslán do systému VIVINO®. Snímání fotografie musí být dostatečně kvalitní a ostré, aby bylo možné láhev rozpoznat.

Tento záznam lze upravovat a ukládat přímo v digitální verzi vinotéky, nemusíte již záznam vyplňovat ručně. Skutečná úspora času pro naplnění vaší vinotéky a přístup k mnoha informacím o vašich oblíbených vínech.

V případě, že jsou všechny nabízené skeny vyčerpány, je možné pokračovat v přidávání lahví ručním vyplněním jejich záznamu nebo si předplatit prémiovou variantu a využívat doplňování skenů. Na vyčerpání "bezplatných skenů" vás upozorní vyskakovací okno.

Chcete-li přejít na prémiový účet, musí si uživatel předplatit prémiovou možnost, která mu umožní zakoupit doplnění skenování.

- Dobití 200 skenů
- Dobití 400 skenů
- Dobití 1000 skenů

Zakoupené "skeny" lze použít bez časového omezení.

Předplatné prémiové varianty a cenové podmínky jsou dostupné v aplikaci VINOTAG® v oblasti "můj účet" kliknutím na tlačítko "Přihlaste se k odběru prémie".

Odstranění lahví

V aplikaci VINOTAG® jste si vytvořili vinotéku; nyní můžete lahve z vinotéky odstranit. Lahve budou uloženy ve vaší oblasti vinotéky.

Po spotřebování láhve musíte její digitální verzi v aplikaci vymazat, abyste měli aktuální evidenci vín.

Nahlédněte do záznamů vín

Konzultace záznamů vín je přístupná ve vašich vinotékách nebo ve vaší vinotéce. Konzultace záznamu v mé vinotéce – režim seznamu nebo v mé knihovně vín.

- Klikněte na vybranou láhev.
- Přečtěte si informace týkající se vaší láhve.
- Pro více informací můžete přejít na stránky našeho partnera Vivino kliknutím na "Prohlédnout na Vivino".

Konzultace vinného záznamu v mé vinotéce – grafický režim

- Klikněte na vybranou polici.
- Klikněte na vybranou láhev.
- Přečtěte si informace týkající se vaší láhve.
- Další podrobnosti naleznete na stránkách našeho partnera Vivino kliknutím na "Prohlédnout na Vivino".

Vytvoření upozornění na datum

Chcete-li vytvořit upozornění na datum skladování, je nutné na záznamu vína zadat minimální dobu skladování (zrání) (větší než 0) a maximální dobu skladování. Doba skladování se vyjadřuje v letech. Pokud láhev nebyla spotřebována, bude vám zasláno upozornění na začátek a konec data skladování. Víno z ročníku "X" s minimální dobou uchování 5 let a maximální dobou uchování 10 let vás upozorní následujícím způsobem:

- Rok "X" + 5 let: "Vaše láhev je připravena k ochutnání".
- Rok "X" + 10 let: Upozornění na konec data skladování "Vaše láhev je na konci svého data skladování".

Vytvořit upozornění na zásoby

Abyste mohli lépe spravovat svou vinotéku a svá vína, nabízí vám VINOTAG® možnost nastavení upozornění na zásoby:

- V zobrazení vinotéka v aplikaci klikněte na požadovanou láhev, abyste získali přístup k souvisejícímu záznamu vína.
- Klikněte na "naplánovat upozornění"
- Uvedte, od kolika zbývajících lahví si přejete dostávat upozornění o zásobách.
- Klikněte na tlačítko Potvrdit. Upozornění na zásoby je nyní aktivováno.

Chcete-li deaktivovat upozornění na zásoby, klikněte na "upravit upozornění"; snižte počet požadovaných lahví až na "deaktivovat". Klikněte na Potvrdit. Upozornění na zásoby je nyní deaktivováno.

Vizualizace umístění lahví ve vinotéce

- V zobrazení vinotéky; použijte ikonu vyhledávání v levém horním rohu obrazovky.
- Uvedte název hledaného vína a/nebo vinařství a/nebo jiné informace týkající se láhve.
- Zobrazí se záznam vína hledané láhve.
- Klikněte na tlačítko v dolní části stránky "Zobrazit mé láhve" nebo na tlačítko "Umístění ve vinotéce", které se nachází na začátku záznamu s vínem.

6. PÉČE A ÚDRŽBA

Před čištěním spotřebiče (které by se mělo provádět pravidelně) jej odpojte vytažením zástrčky nebo vytažením pojistky z obvodu.

Před prvním použitím spotřebiče a poté pravidelně doporučujeme vyčistit vnitřní a vnější stranu (přední, boční a horní) teplým smíchaným šetrným čisticím prostředkem. Před opětovným zapojením spotřebič opláchněte čistou vodou a nechte uschnout. Nepoužívejte rozpouštědla ani abrazivní prostředky.

Při prvním zapnutí spotřebiče může být cítit zbytkový zápach. V takovém případě nechte spotřebič několik hodin běžet naprázdno při co nejnižší teplotě. Chlad zničí případný zápach.

Automatické odmrazování

Ve sklepě je naprogramováno automatické odmrazování. Během fáze odmrazování nedochází k žádnému ovlivnění vín uložených ve sklepě. Během odmrazování; kompresor a ventilátory budou vypnuté.

Výměna uhlíkového filtru

Vaše vinotéka je vybavena uhlíkovým filtrem, který doporučujeme jednou ročně vyměnit. Chcete-li jej vyměnit, stačí jej vytáhnout zevnitř vinotéky a nahradit novým filtrem.

Pokud jedete na dovolenou

- Krátkodobé pobyty: nechte svou vinotéku fungovat během pobytu, pokud trvá méně než 3 týdny.
- Dlouhodobý pobyt: pokud zařízení nebudete několik měsíců používat, vyjměte z něj všechny láhve a příslušenství, vypněte jej a odpojte ze zásuvky. Důkladně vyčistěte a vysušte vnitřní i vnější část. Ponechte také otevřená dvířka a v případě potřeby je zablokujte, abyste zabránili tvorbě kondenzátu, zápachu a plísní.

Pokud potřebujete přestěhovat vinotéku

- Před jakoukoli operací odpojte sklep od sítě.
- Vyjměte všechny láhve z vinotéky a zajistěte pohyblivé části.
- Aby nedošlo k poškození vyrovnávacích šroubů nohou, zašroubujte je až na doraz do jejich základny.
- Dveře zcela zavřete.
- Přesuňte zařízení nejlépe do svislé polohy nebo si podle nápisů na obalu poznamenejte, jakým směrem lze zařízení položit. Zařízení také chraňte dekou nebo podobnou látkou.

Výměna filtru s aktivním uhlím

1. Pomocí špičatých kleští uchyťte pozice A a B uhlíkového filtru. Otáčejte kleštěmi ve směru hodinových ručiček, aby pozice A a B byly svislé, a poté filtr vytáhněte ven.
2. Instalace nového uhlíkového filtru; pomocí špičatých kleští uchyťte uhlíkový filtr v poloze C a D.
3. Chcete-li připevnit nový filtr, otočte kleštěmi proti směru hodinových ručiček tak, aby pozice C a D byly přibližně 45 stupňů od svislé polohy. (stejně jako na posledním obrázku).

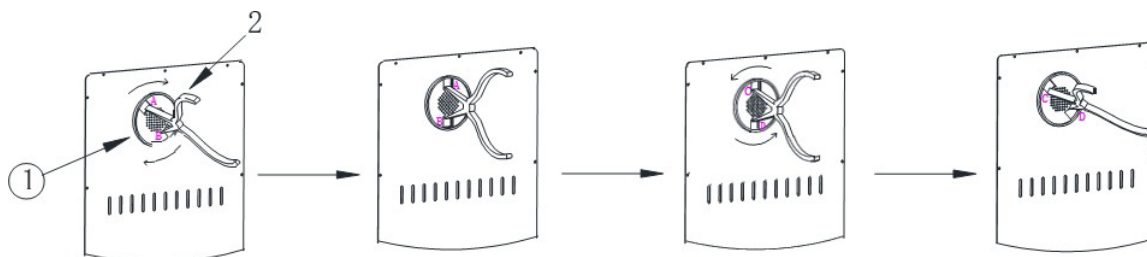

7. V PŘÍPADĚ PORUCHY

I přes veškerou péči, kterou při výrobě věnujeme, nelze nikdy zcela vyloučit poruchu. Před kontaktováním poprodejního oddělení vašeho prodejce, ověřte si to:

Spotřebič je správně zapojen do sítě.

Nedochází k výpadku proudu.

Problém není jedním z těch, které jsou popsány v tabulce na konci této příručky.

DŮLEŽITÉ: pokud je dodaný napájecí kabel poškozen, musí být vyměněn výrobcem, servisním střediskem schváleným značkou nebo prodejcem. V každém případě musí být vyměněn kvalifikovaným personálem, aby se předešlo riziku zranění.

POKUD TYTO KONTROLY NIC NEZJISTÍ, OBRAŤTE SE NA POPRODEJNÍ ODDĚLENÍ PRODEJCE.

POZOR!

Před jakoukoli údržbou nebo opravou odpojte spotřebič od sítě.

8. ODSTRAŇOVÁNÍ POTÍŽÍ

Mnohé problémy lze vyřešit snadno a ušetřit tak náklady na telefonát do servisu. Než zavoláte do servisu, pokuste se problém vyřešit podle níže uvedených doporučení.

PRŮVODCE ŘEŠENÍM PROBLÉMŮ

PROBLÉM	MOŽNÁ PŘÍČINA
Vinotéka je nefunkční	Zařízení není připojeno k síti. Zařízení je vypnuté. Vypadl jistič nebo se přepálila pojistka.
Vinotéka není dostatečně chladná	Zkontrolujte nastavenou teplotu. Venkovní prostředí může vyžadovat vyšší nastavení. Dveře se otevírají příliš často. Dveře nejsou správně zavřené. Těsnění dveří zcela nedoléhá.
Zařízení se často zapíná a vypíná	Okolní teplota je vyšší než obvykle. Do vinotéky bylo přidáno mnoho lahví. Dveře se otevírají příliš často. Dveře nejsou správně zavřené. Teplota není správně nastavena. Těsnění dveří zcela nedoléhá.
Vnitřní osvětlení je nefunkční	Zařízení není připojeno k síti. Vypadl jistič nebo se přepálila pojistka. Kontrolka nesvítí. Tlačítko aktivace osvětlení je vypnuté.
Vibrace	Zkontrolujte a ujistěte se, že je vinotéka v rovině a stabilní.
Zdá se, že vinotéka dělá příliš velký hluk.	Cvakání může být způsobeno proudícím chladivem, což je normální. Na konci každého chladicího cyklu můžete slyšet "bublavé" zvuky způsobené prouděním chladiva ve vinotéce. Smršťování a rozpínání vnitřních stěn může způsobovat praskání a podobné zvuky. Vinotéka není v rovině. V režimu "mono" jsou aktivovány ventilátory, které cirkulují proud vzduchu uvnitř vinotéky.
Dveře se nezavírají správně	Vinotéka není v rovině. Těsnění je znečištěné nebo poškozené. Některý obsah brání zavírání dveří Panty dveří jsou uvolněné. Police nejsou na svém místě.
Etiketa vína, které fotografuji, není aplikací rozpoznána.	Fotografie pořízená prostřednictvím aplikace musí být kvalitní (ne rozmazaná), fotografie musí být pořízena tak, aby etiketa vína vyplňovala bílý rámeček aplikace. Pokud to stále nefunguje, zkuste vyfotit zblízka pouze název vína.

Chybové kódy

Na obrazovce nebo v aplikaci Vinotag se mohou objevit následující chybové kódy.

E1/ E2/ E3/ E4/ E5/ E6/ E7/ E8

V takovém případě zastavte a odpojte spotřebič od sítě a kontaktujte poprodejní servis svého prodejce a sdělte mu kód zobrazený na displeji.

Pokud se na obrazovce zobrazí jiný kód, obraťte se také na poprodejní servis a sdělte mu zobrazený kód.

9. ŽIVOTNÍ PROSTŘEDÍ

Tento spotřebič je označen v souladu s evropskou směrnicí 2019/290/EU o odpadních elektrických a elektronických zařízeních (WEEE). Tím, že zajistíte správnou likvidaci tohoto výrobku, pomůžete zabránit možným negativním důsledkům pro životní prostředí a lidské zdraví, které by jinak mohly být způsobeny nevhodným nakládáním s odpadem z tohoto výrobku.

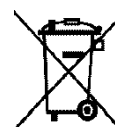

Symbol na výrobku nebo v průvodních dokumentech k výrobku, přeškrtnutý koš na tříděný odpad, označuje, že s tímto spotřebičem nelze nakládat jako s domovním odpadem. Místo toho musí být odevzdán na příslušném sběrném místě pro recyklaci elektrických a elektronických zařízení nebo, pokud kupujete ekvivalentní výrobek, prodejci nového výrobku.

Uživatel je zodpovědný za odevzdání spotřebiče do příslušného sběrného střediska po skončení jeho životnosti. Selektivní a vhodný sběr pro recyklaci již nepoužívaných spotřebičů a jejich likvidace a zničení způsobem šetrným k životnímu prostředí pomáhá předcházet možným negativním dopadům na životní prostředí a zdraví a podporuje recyklaci materiálů použitých k výrobě výrobku.

Při likvidaci nebo v souvislosti s dalším prodejem jsou osobní údaje uživatele chráněny bez jeho zásahu. Tyto údaje nejsou uloženy ve sklepe, ale na externím serveru. Žádné informace předané během běžného používání zařízení nelze po jeho likvidaci použít.

Při dalším prodeji zařízení musí nový uživatel naskenovat QR kód hlavní jednotky a provést povinný postup párování. Tento postup přepíše data dříve uložená na serveru. Nový uživatel tak bude mít prázdný účet. Bývalý uživatel již nebude mít přístup ke svým starým informacím ani je nebude moci zobrazit z aplikace Vinotag.

Podrobnější informace o zpracování, využití a recyklaci tohoto výrobku získáte na místním úřadě, ve službě pro likvidaci domovního odpadu nebo u prodejce, kde jste výrobek zakoupili.

10. VAROVÁNÍ

Vzhledem k tomu, že naše výrobky neustále zdokonalujeme ve prospěch našich zákazníků, vyhrazujeme si právo na změnu technických vlastností bez předchozího upozornění.

Záruky na výrobky značky AVINTAGE poskytují výhradně vybraní prodejci. Žádná část těchto pokynů nesmí být považována za dodatečnou záruku.

Společnost FRIO ENTREPRISE nenes odpovědnost za chyby nebo technické či redakční nedostatky v tomto dokumentu. Nezávazný dokument.

11. BEZPEČNOSTNÉ POKYNY

Pre vašu bezpečnosť a správne používanie spotrebiča si pred jeho inštaláciou a prvým použitím starostlivo prečítajte túto príručku vrátane varovania a užitočných rád, ktoré obsahuje. Aby nedošlo k poškodeniu zariadenia a/alebo k zbytočnému zraneniu, je dôležité, aby osoby, ktoré toto zariadenie používajú, boli plne oboznámené s jeho fungovaním a bezpečnostnými funkciami. Tento návod si uschovajte na neskôr a nezabudnite ho uložiť vedľa spotrebiča, aby ste ho v prípade predaja alebo sťahovania mohli odovzdať spolu s ním. Tým bude zaistená optimálna prevádzka spotrebiča.

Aby ste predišli riziku zranenia, uschovajte si tento návod. Výrobca nenesie zodpovednosť v prípade nesprávneho zaobchádzania.

Bezpečnosť detí a ďalších zraniteľných osôb

- Tento systém môžu používať deti od 8 rokov a osoby so zníženými fyzickými, zmyslovými alebo duševnými schopnosťami alebo osoby, ktoré sa nenaučili zariadenie používať, a to za predpokladu, že sú pod dohľadom informovanej osoby, ktorá si je vedomá súvisiacich rizík. Deti sa s prístrojom nesmú hrať. Čistenie a užívateľskú údržbu by nemali vykonávať deti, pokiaľ nie sú staršie ako 8 rokov a nie sú pod dohľadom.
- Všetky obaly uchovávajte mimo dosahu detí, pretože hrozí nebezpečenstvo udusenía.
- Pokiaľ sa rozhodnete spotrebič zlikvidovať, odpojte ho zo zásuvky, odrežte prívodný kábel (čo najbližšie k spotrebiču) a odstráňte dvierka, aby sa s ním nehrali deti a aby ich nezasiahol elektrický prúd alebo aby sa nezatvorili vo vnútri.
- Pokiaľ je nutné spotrebič vybavený magnetickým tesnením dvierok nahradiť iným spotrebičom vybaveným západkou na dvierkach alebo na tesnení, skontrolujte, či je západka nefunkčná, a až potom sa zbavte starého zariadenia. Tým zabránite tomu, aby sa z tohto zariadenia stala pasca na deti.
- Prístroj a jeho kábel uchovávajte mimo dosahu detí mladších ako 8 rokov.
- Deti by nemali do spotrebiča vkladať a vykladať fľaše.

Všeobecná bezpečnosť

UPOZORNENIE – Tento spotrebič je určený na prevádzku v domácnosti av nasledujúcich prostrediach:

- Kuchynské priestory a vybavenie predávané v obchodoch, pracovných prostrediach a kanceláriách;
- Stavby typu penzión;
- Hospodárskych budov a hotelov, motelov a ďalších organizácií, ktoré prijímajú klientov;
- Priemyselné kuchyne a ďalšie aplikácie, ktoré nie sú určené na ďalší predaj.

UPOZORNENIE – V tomto spotrebiči nikdy neskladujte horľavé látky, napríklad aerosóly, pretože by sa doň mohli vyliať.

UPOZORNENIE – Ak je napájací kábel poškodený, musíte ho bezodkladne vymeniť u výrobcu alebo u kvalifikovaného predajcu, aby ste predišli riziku úrazu elektrickým prúdom.

UPOZORNENIE – Vetracie otvory nechajte úplne otvorené a skontrolujte, či nimi môže cirkulovať vzduch.

UPOZORNENIE – Nepoškodzuje chladiaci okruh.

UPOZORNENIE – Vnútri priestoru nepoužívajte elektrické spotrebiče, pokiaľ ich výrobca netoleruje.

UPOZORNENIE – chladivo a izolačný systém obsahujú horľavé plyny. Pri likvidácii systému tak urobte na autorizovanom zbernom mieste. Zariadenie nikdy nevystavujte pôsobeniu plameňa.

Chladiaca kvapalina

Chladiaci okruh v spotrebiči používa chladiaci izobutén (R600a), čo je vysoko horľavý zemný plyn, a preto je nebezpečný pre životné prostredie. Pri preprave alebo inštalácii spotrebiča dbajte na to, aby nedošlo k poškodeniu žiadneho prvku chladiaceho okruhu. Chladiaca kvapalina (R600a) je horľavá.

Pozor: nebezpečenstvo požiaru

Pokiaľ dôjde k poškodeniu chladiaceho okruhu:

- Vyvarujte sa otvoreniu plameňa a zdrojov vznietenia.
- Dôkladne vyvetrajte miestnosť, v ktorej je spotrebič umiestnený.

Je nebezpečné meniť špecifikácie alebo akokoľvek upravovať tento výrobok. Akékoľvek poškodenie kábla môže spôsobiť skrat, požiar a/alebo úraz

elektrickým prúdom.

Elektrická bezpečnosť

- Odmietame akúkoľvek zodpovednosť za nehody spôsobené zlou elektroinštaláciou.
- Napájací kábel sa nesmie predlžovať. Nepoužívajte predlžovací kábel, adaptér ani viaccestnú zásuvku.
- Skontrolujte, či nie je zástrčka rozdrvená alebo poškodená. Rozdrvená alebo poškodená zástrčka sa môže prehriať a spôsobiť požiar.
- Uistite sa, že máte prístup k hlavnej zástrčke spotrebiča.
- Neťahajte za hlavný kábel.
- Dbajte na to, aby bol spotrebič vždy uzemnený.
- Pokiaľ je zásuvka uvoľnená, nezasúvajte zástrčku do zásuvky. Hrozí nebezpečenstvo úrazu elektrickým prúdom alebo požiaru.
- Spotrebič nesmiete prevádzkovať bez krytu lampy vnútorného osvetlenia.
- Pred výmenou žiarovky odpojte spotrebič.
- Vinotéka sa používa iba s napájaním jednofázovým striedavým prúdom 220~ 240V /50Hz.
- Poškodený napájací kábel sa nepokúšajte vymeniť, obráťte sa na popredajný servis.
- Zásuvka musí byť ľahko prístupná, ale mimo dosahu detí. V prípade pochybností sa obráťte na inštaláčného technika.
- Zariadenie nesmie používať predlžovací prívod, adaptér ani viacnásobnú zásuvku. Zariadenie musí byť pripojené k elektrickej zásuvke s uzemnením v súlade s platnými elektrotechnickými normami.

Denné použitie

- Tento spotrebič je určený výhradne na skladovanie vína.
- V spotrebiči neskladujte horľavé plyny alebo kvapaliny. Hrozí nebezpečenstvo výbuchu.
- V spotrebiči nepoužívajte žiadne elektrické spotrebiče (elektrické zmrzlinovače, mixéry a pod.).
- Pri odpájaní vždy vytiahnite zástrčku zo zásuvky a neťahajte za kábel.
- Nekladte horúce predmety do blízkosti plastových súčastí tohto spotrebiča.
- Je potrebné dôsledne dodržiavať odporúčania výrobcu spotrebiča na skladovanie. Pozri príslušné pokyny pre skladovanie.
- Horiace sviečky, lampy a iné predmety s otvoreným ohňom držte mimo dosahu spotrebiča, aby nedošlo k jeho zapáleniu.
- Spotrebič je určený na uchovávanie nápojov v bežnej domácnosti, ako je vysvetlené v tomto návode.
- Spotrebič je ťažký. Pri jeho prenášaní treba dbať na zvýšenú opatrnosť. Ak je spotrebič vybavený kolieskami, nezabudnite, že sú určené iba na

uľahčenie menších pohybov. Nepremiestňujte spotrebič na dlhšie vzdialenosti.

- Nikdy nepoužívajte police, zásuvky, dvierka atď. na postavenie alebo ako podpery.
- Aby nedošlo k pádu predmetov a zraneniu alebo poškodeniu spotrebiča, nepreťažujte police a nekladajte do spotrebiča potraviny.

Upozornenie: Čistenie a údržba

- Pred vykonávaním servisu vypnite napájanie a odpojte spotrebič.
- Pri čistení spotrebiča nepoužívajte kovové predmety, parné systémy, prchavé kvapaliny, organické rozpúšťadlá ani abrazívne látky.
- Nikdy nečistite časti spotrebiča horľavými kvapalinami. Výpary môžu spôsobiť nebezpečenstvo požiaru alebo výbuchu.
- Na odstraňovanie ľadu nepoužívajte ostré alebo špicaté predmety. Používajte plastovú škrabku.

Dôležité informácie o inštalácii!

Pozor! Aby sa vinotéka neprevrhla, je dôležité prednostne zaťažiť miesta umiestnené v zadnej časti vinotéky. Police nesmú byť súčasne vytiahnuté alebo ponechané vonku. Hmotnosť fliaš môže spôsobiť prevrátenie vinotéky dopredu, je nutné rozložiť hmotnosť fliaš po celom vinotéke a manipulovať s ňou opatrne.

Aby bolo elektrické zapojenie správne, postupujte podľa pokynov v tejto príručke.

- Zariadenie vybaľte a skontrolujte, či nie je vizuálne poškodené. Ak je zariadenie poškodené, nezapájajte ho. Akékoľvek poškodenie nahláste na predajnom mieste, kde ste zariadenie zakúpili. V takom prípade si ponechajte obal.
- Pred pripojením spotrebiča k napájaniu sa odporúča počkať aspoň 24 hodín, aby bol kompresor zaplnený olejom.
- Dobrá cirkulácia vzduchu je nevyhnutná, aby sa zabránilo riziku prehriatia. Pre dostatočné vetranie starostlivo dodržujte priložené pokyny na inštaláciu.
- Skontrolujte, či sú zásuvky po inštalácii spotrebiča prístupné.
- Pri nastavovaní spotrebiča dávajte pozor, aby ste nezachytili alebo nepoškodili napájací kábel.

Riešenie problémov a náhradné diely

Všetky elektrikárske práce by mal vykonávať kvalifikovaný a odborný technik.

Spotrebič by mal byť opravovaný v akreditovanom servisnom stredisku, a to iba s použitím originálnych náhradných dielov výrobcu.

Estetické a funkčné náhradné diely v súlade s NARIADENÍM (EÚ) 2019/2019 (príloha II, bod 3.) sú k dispozícii profesionálnym opravovňiam a koncovým používateľom po dobu 7 rokov alebo 10 rokov (zoznam v prílohe II, bod 3.a.1 a 3.a.2) od uvedenia poslednej jednotky modelu na trh. Zoznam náhradných dielov a postup pre ich objednanie (profesionálny prístup / špeciálny prístup) sú k dispozícii na internetovej stránke:





www.interfroidservices.fr alebo poštou na nasledujúcej adrese: FRIO - Interfroid Services , 143 Bd Pierre Lefauchaux - 72230 ARNAGE

Ostatné funkčné náhradné diely, ktoré nie sú špecifikované v nariadení EÚ 2019/2019, sú k dispozícii po dobu 10 rokov. Záruka výrobcu je na funkčné diely 1 rok.



R600a

Bezpečnostné pokyny

- 
 • Upozornenie – Nezakrývajte vetracie mriežky na spotrebiči. Udržujte vetracie otvory v skriní spotrebiča alebo v konštrukcii pre vstavanie bez prekážok.
- 
 • Upozornenie – V spotrebiči neskladujte výbušné látky, napríklad aerosólové nádoby s horľavinou.
- 
 • Upozornenie – Nepoškodzujte chladiaci okruh spotrebiča.
- 
 • Upozornenie – Chladiace jednotky používajú izobután (R600a) a nemali by byť umiestnené v blízkosti zdrojov vznietenia (napríklad odkrytých elektrických kontaktov alebo otvorených kontaktov, ktoré by mohli byť v prípade úniku chladiacej kvapaliny uzavreté). Typ chladiacej kvapaliny je uvedený na typovom štítku spotrebiča.
- 
 • Upozornenie – V oddieloch spotrebiča nepoužívajte elektrické zariadenia, pokiaľ nie sú typu odporúčaného výrobcom.

Tento spotrebič spĺňa požiadavky všetkých platných európskych smerníc a ich zmien.

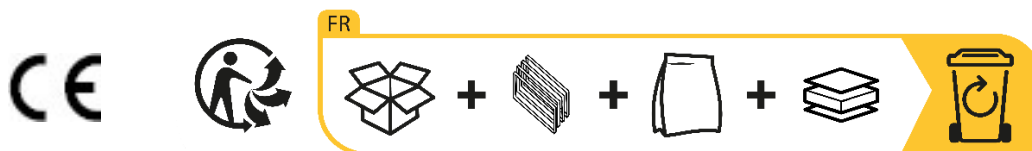

12. VÝROBNÝ ŠTÍTOK

Na výrobnom štítku pripevnenom na vnútornej alebo zadnej strane spotrebiča (v závislosti od modelu) sú uvedené všetky informácie špecifické pre váš spotrebič.

Odporúčame, aby ste si pred inštaláciou do tejto brožúry poznamenali sériové číslo, aby ste sa naň mohli neskôr odvolať (technické práce, žiadosť o pomoc a pod.).



Akonáhle je spotrebič nainštalovaný a naplnený, prístup k nemu nie je tak ľahký.

POZOR: bez týchto informácií nemožno poskytnúť žiadnu pomoc.

13. OPIS SPOTREBIČA

Ak sa chcete o svojom výrobku dozvedieť viac, nahliadnite do online databázy EPREL. Ako je definované v delegovanom nariadení Komisie (EÚ) 2019/2016, všetky informácie týkajúce sa tohto chladiaceho zariadenia sú k dispozícii v databáze EPREL (Európska databáza výrobkov na označovanie energetickými štítkami). Táto databáza umožňuje nahliadnuť do informácií a technickej dokumentácie k vášmu chladiacemu spotrebiču. Prístup do databázy EPREL získate naskenovaním QR kódu na energetickom štítku vášho spotrebiča alebo priamo na adrese: www.ec.europa.eu a vyhľadaním odkazu na váš chladiaci spotrebič.

Skladovacia kapacita

Skontrolujte, či je na konci dokumentu uvedené ukladanie fliaš.

Skladovacia kapacita je maximálna kapacita vypočítaná z počtu políc predávaných s vinotékou a 75 cl fliaš typu Bordeaux podľa normy EN62552:2013; v polohe od prednej strany k zadnej.

Police vo vinotékach BU88 sú dimenzované tak, aby sa do nich zmestilo niekoľko formátov fliaš, napr.: Bordelaise , Champenoise , Bourgogne.

Pokiaľ si prajete uskladniť fľaše rôznych formátov, odporúčame medzi fľašami väčších formátov striedať štandardné fľaše typu Bordeaux. Toto odporúčanie vám umožní vyhnúť sa problémom so skladovaním.

Je skutočne možné, že susedstvo atypických alebo výrazných formátov fliaš vás donúti využiť miesta na policike len čiastočne. Striedanie štandardnej fľaše (Bordeaux 75cl) s atypickou alebo výraznou fliaš vám umožní využiť všetky dostupné miesta na polici.

Odporúčania pre usporiadanie

Pôvodné usporiadanie vybavenia vášho spotrebiča (police atď.) sa odporúča tak, aby chladiace zariadenie využívalo energiu čo najracionálnejšie. Akákoľvek zmena tohto usporiadania môže mať vplyv na spotrebu energie spotrebiča.

14. NÁVOD NA INŠTALÁCIU

Pred použitím tohto spotrebiča

- Odstráňte vonkajší a vnútorný obal.
- Pred uvedením do prevádzky nechajte zariadenie v pokojovej zvislej polohe po dobu približne 24 hodín. Znížite tak možnosť poruchy chladiaceho systému v dôsledku prepravy.
- Vnútro vyčistíte mäkkou handričkou a vlažnou vodou.
- Pri inštalácii zariadenia vyberte vhodné miesto.
- Umiestnite vinotéku na podlahu, ktorá je dostatočne pevná, aby ho pri plnom zaťažení uniesla.
- Aby sa dvere správne zatvárali, treba vinotéka vyrovnať, v prípade potreby nastavte 4 nastaviteľné nožičky. Tento sklon tiež udrží zásuvky alebo police na mieste napriek hmotnosti fliaš. Je nutné zaistiť dostatočné vetranie, nezakrývajte žiadny vývod vzduchu.
- Toto zariadenie sa používa iba na uskladnenie vín.
- Tento spotrebič používa horľavý chladiaci plyn, preto pri preprave nikdy nepoškodzujte chladiace potrubie.

Pozor

- Víno skladujte v uzavretých fľašiach.
- Skriňu nepreťažujte.
- Neotvárajte dvere, pokiaľ to nie je nutné.
- Nezakrývajte police hliníkovou fóliou ani iným materiálom, ktorý by mohol brániť cirkulácii vzduchu.
- Pokiaľ vinotéka zostane dlhšiu dobu prázdna, odporúčame spotrebič odpojiť od siete a po starostlivom vyčistení nechať pootvorené dvierka, aby vo vnútri chladničky mohol cirkulovať vzduch a zabránilo sa tak prípadnej kondenzácii, vzniku plesní alebo zápachu.

UPOZORNENIE: spotrebič uchovávajte mimo dosahu látok, ktoré môžu spôsobiť vznietenie.

Inštalácia vinotéky

Pozri inštaláčne schémy na konci dokumentu.

Upevnenie k nábytku

VAROVANIE: Nebezpečenstvo prevrhnutia výrobku pri otvorení dvierok, spotrebič musí byť pripevnený k nábytku.

Aby ste zaistili stabilitu zariadenia, použite dodaný držiak podľa nižšie uvedenej schémy.

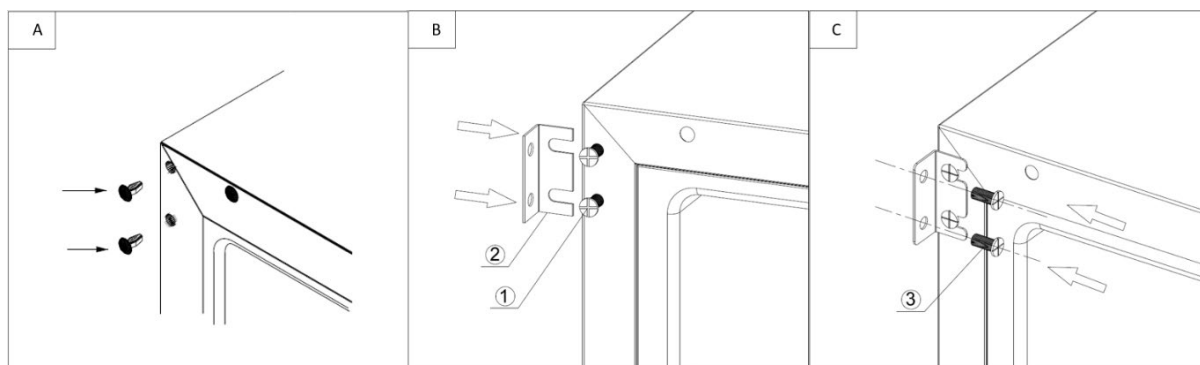

12. Odstráňte krytky podľa obrázku A.
13. Pomocou skrutiek (1) umiestnite držiak (2) podľa obrázku B. Skrutky (1) neuťahujte, aby ste uľahčili nastavenie držiaka (2).
14. Pomocou skrutiek (3) pripevnite držiak k nábytku podľa obrázku C.
15. Skrutky (1) pevnejšie utiahnite, aby bol spotrebič pevne uchytený.

Inštalácia madla

Váš spotrebič má horizontálne madlo. Ak ho chcete namontovať, jednoducho ho priskrutkujte na dvierka pomocou dodaných skrutiek podľa nižšie uvedeného obrázku, pričom najskôr odstráňte tesnenie. Po inštalácii madla nasadte tesnenie späť.

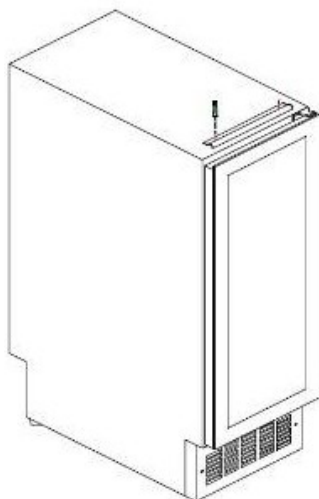

Zmena smeru otvárania dverí

Dvere je možné otvárať z ľavej i pravej strany. Všetky dvere sa otvárajú z ľavej strany. Pokiaľ je požadované otváranie z pravej strany, riadte sa nasledujúcim návodom.

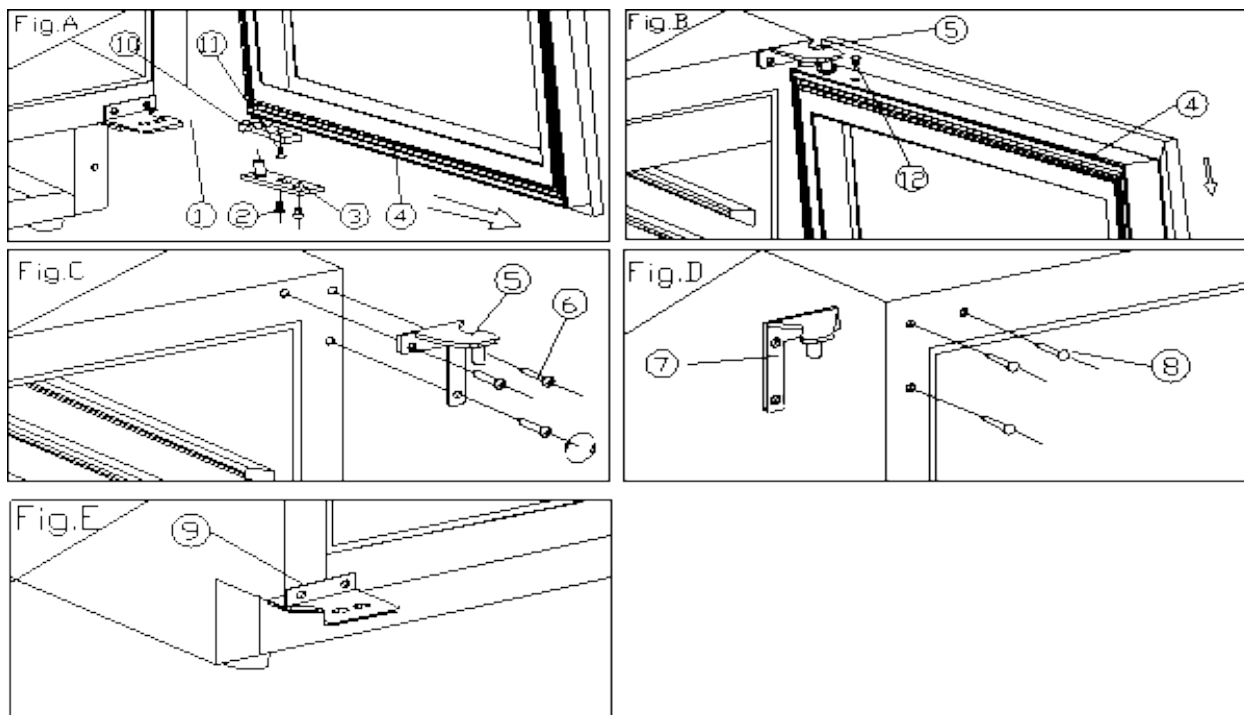

1. Spodný záves (pravý)	2. Skrutky	3. Úchyt dverí
4. Dvere	5. Horný záves (pravý)	6. Skrutky závesov
7. Horný záves (ľavý)	8. Krytky	9. Spodný záves (ľavý)
10. Zarážka dverí	11. Skrutka	12. Záslepka

16. Otvorte dvere na 90 stupňov, odstráňte dve skrutky (2) zo spodného úchytu dverí (3), vyberte dvere (4) a úchyt dverí (obr. A).
17. Bezpečne umiestnite dvere (4) a vyberte záslepku (12) z hornej časti rámu dverí. Odskrutkujte jednu skrutku (11) v spodnej časti a vyberte zarážku dverí (10). Nainštalujte zarážku dverí (10) na hornú časť rámu dverí. Použite náhradnú záslepku (12) na zakrytie otvoru v hornej časti rámu dverí (obr. A/B).
18. Vyberte tri skrutky závesu (6) z horného závesu (pravého) (5) a odoberte ho (obr. C).
19. Odstráňte krytky (8) z ľavej hornej časti skrinky a nainštalujte náhradný horný záves (ľavý) (7) na ľavú hornú časť skrinky pomocou troch skrutiek (obr. D).
20. Namontujte náhradný spodný záves (ľavý) (9) podľa vyššie uvedeného postupu (obr. E).
21. Dvere sa otvárajú do uhla 180 stupňov. Dvere namontujte rovnakým spôsobom, ako boli namontované a upevnite ich tak, aby boli dvere v jednej rovine.
22. Otvory v pravej hornej časti skrinky zakryte krytkami (8).

Napájanie

Pripojte vinotéku k jednej zásuvke typu E na stene. Vinotéka musí byť zapojená do jedinej, ľahko prístupnej zásuvky.

Všetky otázky týkajúce sa napájania a/alebo uzemnenia musí riešiť kvalifikovaný personál (elektrikár, autorizovaný servis).

Umiestnenie

- Varovanie! Vinotéka musí byť umiestnená v čistom prostredí (nie prašnom), bez mrazu, mimo dosahu zdrojov tepla typu: radiátor, rúra, slnečné svetlo atď. nesmie byť inštalovaná vonku.
- Umiestnite vinotéku na dostatočne pevné miesto, aby uniesla plnú hmotnosť nákladu .
- Na vyrovnanie nastavte výšku nastaviteľných nožičiek pod vinotékou.
- Toto zariadenie je vhodné na prevádzku v miestnostiach s veľmi špecifickou okolitou teplotou, klimatickou triedou, táto klimatická trieda je uvedená na typovom (výrobnom) štítku.
- Pri výbere miesta na umiestnenie spotrebiča by ste sa mali uistiť, že podlaha je rovná a pevná a miestnosť je dobre vetraná. Tento prístroj je vhodný na prevádzku v miestnostiach s veľmi špecifickou okolitou teplotou, táto klimatická trieda je uvedená na výrobnom štítku. Okolitá teplota ovplyvňuje vnútornú teplotu a vlhkosť vašej pivnice. Pre optimálnu prevádzku je nastavenie vašej pivnice prevedené pre okolitú teplotu 23 °C až 25 °C.

Teplota zariadenia je nastaviteľná v rozmedzí 5 °C až 20 °C; dvojzónové skrine ponúkajú dve oddelenia s nezávislým nastavením, prvá zóna nastaviteľná v rozmedzí 5 °C až 12 °C a druhá zóna nastaviteľná v rozmedzí 12 °C až 20 °C. Regulácia teploty sa vykonáva pomocou termostatu.

Zmena teploty spôsobuje vyššiu spotrebu energie.

Zariadenie zaručuje udržanie teploty po celú dobu prevádzky a používania za bežných podmienok. Teplotu vo vnútri spotrebiča a jeho spotrebu energie môže ovplyvniť mnoho faktorov: okolitá teplota, vystavenie slnečnému žiareniu, počet otvorení dverí a množstvo skladovaných fliaš. Mierne zmeny teploty sú úplne normálne a zodpovedajú studeným cyklom spotrebiča. Tieto výkyvy však v žiadnom prípade neovplyvňujú teplotu skladovania vín, pretože tieto výkyvy sú príliš krátke na to, aby došlo k výmene tepla s fliašami.

Odporúčame fliaše, ktoré sa majú skladovať, niekoľkokrát naplniť, aby sa vnútorná teplota ustálila. Po úplnom nabití pivnice trvá 24 až 48 hodín, kým sa dosiahne požadovaná teplota. Táto doba je ovplyvnená počiatočnou teplotou uložených fliaš, ktoré treba uviesť na požadovanú teplotu.

Pripojenie Wifi

Pozor! Pivnice BU88 fungujú s pripojením Wifi.

Pozor! Užívateľ je zodpovedný za to, že wifi sieť je dostatočná (rýchlosť/sila signálu) pre správne fungovanie pripojenej vinotéky.

- V prípade nízkej rýchlosti pripojenia môže byť nutné použiť zosilňovač/opakovač wifi.
- V prípade problémov so spárovaním môže byť nutné použiť samostatnú sieť 2,4GHz/5GHz. V takom prípade sa obráťte na poskytovateľa pripojenia k internetu, aby bola internetová sieť rozdelená. Vinotéka pracuje v sieti 2,4 GHz.

V prípade výpadku prúdu nemôže vinotéka vziať do úvahy žiadne nastavenia a stratí aj

nastavenia, ktoré čakajú na synchronizáciu so serverom. Pri opätovnom spustení po výpadku prúdu sa použije posledné nastavenie uložené v cloude.

Pripojenie Bluetooth

Pozor! Vinotéky BU88 pracujú s Bluetooth vo fáze párovania skrine so sieťou WiFi. Počas každodenného používania vinotéka komunikuje iba prostredníctvom siete WiFi. Dosah vinotéky cez Bluetooth je maximálne 1 m pri zatvorených dverách.

15. PREVÁDZKOVÉ POKYNY

Ovládací panel

Vinotéky BU88 sú vybavené elektronickým ovládacím panelom s LCD displejom. Ovládací panel je umiestnený vo vinotéke.

Ovládací panel sa líši medzi modelmi s jednou a dvoma teplotnými zónami.



1. Stlačením tlačidla na 3 sekundy vinotéku zapnete alebo vypnete.
2. Nastavenie svetla. Stlačením 1krát zvolíte intenzitu. Stlačte 3 sekundy pre zmenu farby. Pozri režim svetla.
3. Stlačením tlačidla na 3 sekundy uzamknete ovládací panel.
4. Displej LCD.
5. Tlačidlo pre zvýšenie nastavenej teploty o 1 °C.
6. Tlačidlo na zníženie nastavenej teploty o 1 °C.
7. Tlačidlo pre prepnutie nastavenia teploty z jednej zóny do druhej.
8. Stlačením tlačidla 1krát vypnete alebo znovu zapnete zvukový alarm.

Nastavenie teploty

Ak chcete nastaviť teplotu vo vinotéke, musíte odomknúť ovládací panel a vybrať požadovanú zónu pomocou tlačidla 7. Teplota vybranej zóny bude blikať. Pomocou tlačidiel 5 a 6 nastavte teplotu.

- Horná zóna: 5-12 °C (41-54 °F)
- Spodná zóna: 12-20 °C (54-68 °F)

Pre optimalizáciu prevádzky je dôležité nastaviť teploty tak, aby bol medzi oboma zónami rozdiel maximálne 10 °C.

Vyvarujte sa opakovaného otvárania dvierok, aby ste nenarušili nastavenie teploty fliaš.

Zobrazená teplota

Teplota zobrazená na LCD displeji je nastavená teplota. Ak chcete zobrazit' skutočnú teplotu, musíte odomknúť ovládací panel a stlačiť tlačidlá 2+3 na 3 sekundy.



Aktuálna teplota bude 5 sekúnd blikať, po 5 sekundách sa opäť zobrazí nastavená teplota.

Voľba jednotky teploty (°C / °F)

Ak chcete zmeniť jednotku teploty na ovládacom paneli, musíte odomknúť ovládací panel a stlačiť tlačidlá 5+6 na 3 sekundy.

Režimy osvetlenia

Zariadenie má 3 rôzne režimy osvetlenia, ktoré môžete ovládať aj pomocou aplikácie Vinotag.

-  Režim dverného spínania: Pri otvorení dverí sa rozsvieti svetlo. Pri otvorení dverí je viditeľná ikona otvorených dverí a kontrolka svieti. Keď sú dvere zatvorené, ikona otvorených dverí už nie je viditeľná a svetlo zhasne.
-  Automatické osvetlenie: Svetlo sa automaticky rozsvieti pri otvorení dverí a po 15 minútach automaticky zhasne.
-  Režim trvalého osvetlenia: Svetlo sa zapína alebo vypína iba na povel stlačením tlačidla 2 na ovládacom paneli alebo pomocou prepínača v aplikácii Vinotag.

Farba osvetlenia

Zariadenie má 3 rôzne farby osvetlenia, ktoré môžete ovládať aj prostredníctvom aplikácie Vinotag. Ak chcete zmeniť farbu osvetlenia priamo na ovládacom paneli, stlačte tlačidlo osvetlenia (2) na 3 sekundy. Potom pomocou tlačidiel plus a mínus vyberte jednu z možností:

- " A " Jantárová farba
- " C " Chladná biela farba
- " W " Teplá biela farba

Intenzita osvetlenia

Zariadenie má 4 úrovne intenzity svetla, ktoré môžete ovládať aj prostredníctvom aplikácie Vinotag. Ak chcete zmeniť intenzitu svetla priamo na ovládacom paneli, rýchlo stlačte tlačidlo svetla (2). S každým stlačením tlačidla sa intenzita zníži, kým sa úplne nevypne, a potom sa opäť opakuje na 100 %.

- Úrovne intenzity: 100-75 %-50%-25%

Alarm dverí

Vaše zariadenie je vybavené alarmom otvorených dverí, ktorý môžete ovládať aj prostredníctvom aplikácie Vinotag. Po otvorení dverí na dobu dlhšiu ako 3 minúty sa spustí vizuálny a zvukový alarm.

Vypnutie alarmu:

- Stlačte kláves 8
- Vypnutím prepínača tichého režimu v aplikácii
- Zatvorte dvere

Alarm uhlíkového filtra

Keď zapnete vinotéku, začne sa odpočítavať životnosť uhlíkového filtra. Po 365 dňoch sa zobrazí vizuálny alarm, ktorý vás upozorní, že je čas uhlíkový filter vymeniť. Informácie o výmene uhlíkového filtra nájdete v kapitole 6.

Po výmene filtra je potrebné pre opätovné spustenie odpočítavania odomknúť ovládací panel a na 3 sekundy stlačiť tlačidlá 2+6.

Úspora energie

Po 20 sekundách bez prevádzky prejde obrazovka do úsporného režimu a stmavne, ale bude stále viditeľná.

Pripojenie k sieti WIFI

Pomocou mobilného telefónu pripojte vinotéku k sieti WIFI. Otvorte aplikáciu Vinotag a vytvorte digitálnu vinotéku výberom: "PRIDAŤ VINOTÉKU" a vyberte z poskytnutého zoznamu odkaz na vašu vinotéku BU88.

Pokiaľ už máte účet Vinotag, prejdite na "MÔJ ÚČET" a potom kliknite na "PRIDAŤ VINOTÉKU" výberom: "CHYTRÁ VINOTÉKA" a vyberte z ponúkaného zoznamu odkaz na vašu vinotéku.

Aplikácia sa pripojí k vašej fyzickej vinotéke, ktorá musí byť napájaná zo sieťovej zásuvky a správne nainštalovaná (viď pokyny na inštaláciu vašej vinotéky). Akonáhle aplikácia rozpozná vašu fyzickú vinotéku, zobrazia sa dostupné siete WIFI, vyberte zvolenú sieť WIFI alebo uveďte názov vašej siete WIFI, pokiaľ sa nezobrazí automaticky, a zadajte prístupový kód (heslo siete) pre pripojenie vinotéky k sieti a úpravu nastavenia na diaľku.

Ikona "WIFI" vinotéka sa zobrazuje trvalo, čo znamená, že funkcia WIFI je zapnutá a vinotéka je pripojená k sieti WIFI.

Pokiaľ ikona "WIFI" bliká, znamená to, že je funkcia WIFI zapnutá, ale vinotéka sa nemôže pripojiť k sieti WIFI. Prosím, resetujte funkciu WIFI vo vinotéke.

Resetovanie WIFI

Ak chcete resetovať WIFI v prípade problémov s pripojením alebo zmeny internetovej

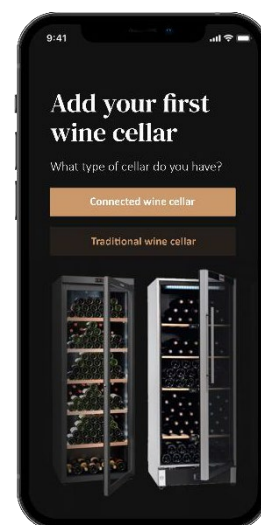

schránky, musíte odomknúť ovládací panel a stlačiť tlačidlá 3+5 po dobu 3 sekúnd.

Tento proces odstráni pôvodné informácie o WIFI a umožní vám znova sa pripojiť k vybranej sieti. Ikona "WIFI" vás informuje o tom, že funkcia WIFI je vypnutá.

Vypnutie WIFI

Pre vypnutie je potrebné odomknúť ovládací panel a stlačiť tlačidlá 3+6 na 3 sekundy.

Aplikácia Vinotag ®

Vinotéky BU88 sú kompatibilné s aplikáciou pre správu vinoték VINOTAG®. Aby ste mohli svoju vinotéku používať pomocou aplikácie, je nutné mať:

- Zdroj energie pre napájanie vinotéky.
- Stiahnuť si aplikáciu VINOTAG® z App Store alebo Google Play Store a vytvoriť si užívateľský účet.
- Stabilné pripojenie k internetu (Wi-Fi) v dosahu vinotéky BU88.
- Model vinotéky BU88.

Funkcia aplikácie VINOTAG®

Aplikácia VINOTAG® umožňuje:

- Vytváranie, prispôbenie a správu vinoték.
- Prejdite si zásoby vína (fľaše s vínom, ktoré máte v pivnici) a vytvorte si vlastné vínne lístky. VINOTAG® spolupracuje so spoločnosťou VIVINO® a v rámci možnosti Premium vám umožňuje exportovať podrobné vínne lístky z databázy VIVINO®.
- Vytvorte a konzultujte svoju vinotéku. Exkluzívne partnerstvo VINOTAG® - VIVINO® umožňuje ukladať a prezerať podrobné vínne lístky z databázy VIVINO®.
- Podelte sa o vizualizáciu svojej pivnice (svojich pivníc) so svojimi blízkymi.
- Upozornenie na dátum vrcholu predaja vašich vín, nutnosť výmeny filtra vo vinotéce alebo nízky stav zásob vášho obľúbeného vína.
- Rýchla identifikácia konkrétnej fľaše (fliaš) vo vinotéce.
- Určite, aké priestory sú vo vašej pivnici k dispozícii.
- Nastavenie teploty v pivnici a diaľkové ovládanie režimu osvetlenia (3 možné režimy), spustenie alebo zastavenie vinotéky, vypnutie zvukového signálu.
- Upozornite na výmenu uhlíkového filtra alebo na poruchu vinotéky.

Ako vytvoriť účet VINOTAG®

- Stiahnite si aplikáciu VINOTAG® z App Store alebo Google Play Store podľa typu telefónu.
- Vytvorte účet ručne alebo prostredníctvom Facebooku či účtu Apple / Google Play.
- Vyplňte povinné polia: Meno; Priezvisko ; Dátum narodenia; Krajina; Oblasť.
- Začiarknite políčko "Súhlasím so všeobecnými podmienkami používania".
- Kliknite na "Dokončiť moju registráciu".

Teraz máte účet VINOTAG®, nezabudnite si uložiť užívateľské meno a heslo.

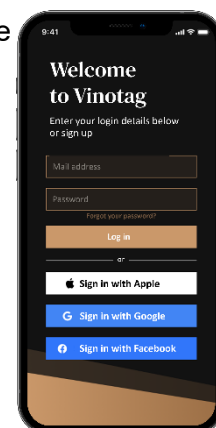

VINOTAG® Menu

Po otvorení aplikácie sa zobrazí nasledujúca ponuka:

**Má vinotéka****Má vína****Upozornenie****Profil**

- **MÁ VINOTÉKA:** Umožňuje zobraziť vašu vinotéku (vinotéky).
- **MÁ VÍNA:** Umožňuje nazerať do vašej zbierky (knižnice) vín.
- **UPOZORNENIE:** Umožňuje zobraziť upozornenie vo vinotéke.
- **PROFIL:** Umožňuje doplniť a zobraziť informácie týkajúce sa vášho účtu.

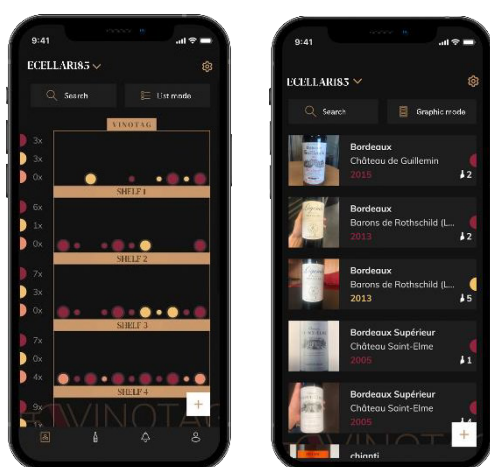
MÁ VINOTÉKA

Na tejto stránke si môžete pozrieť obsah svojej vinotéky (vinoték).



- Pozor! Pokiaľ je vaša vinotéka prázdna, nebude možné ju zobraziť; pre prístup na zobrazenie vinotéky je nutné pridať fľaše.
- Obsah vinotéky si môžete prezrieť v režime zoznamu alebo v grafickom režime. Nastavenie režimu je prístupné prostredníctvom ikony v pravom hornom rohu obrazovky. Táto ikona umožňuje prepínať z jedného režimu zobrazenia do druhého. V predvolenom nastavení sa Vinotéky v kategórii "pripojená vinotéka" zobrazujú v režime zoznamu.

Podrobnosti o ikone zobrazenia vinotéky:

Režim zoznamu alebo



Grafický režim

- Ikona  vyhľadávania v ľavom hornom rohu obrazovky umožňuje vyhľadať fľašu vína vo vašej vinotéke; stačí napísať informácie o hľadanej fľaši (názov, typ vína, ročník atď.).
- Ikona  v pravom dolnom rohu obrazovky umožňuje pridávať fľaše vína. (ďalšie informácie nájdete v časti "Pridanie fľaše vína").
- Pozor! Pokiaľ máte viac ako jednu vinotéku, môžete prepínať z jednej vinotéky do druhej pomocou názvu vinotéky v ľavom hornom rohu obrazovky. Po kliknutí na názov vinotéky sa zobrazí vyskakovacie okno s výzvou na výber vinotéky, ktorú chcete zobraziť. Kliknite v zozname svojich vinoték na model, ktorý chcete zobraziť.



Režim zoznamu:

- Zjednodušený režim zobrazenia. V zozname uvidíte vína, ktoré uchováate vo vinotéke. Vína sa zobrazujú v abecednom poradí.
- V režime zoznamu sú pri každom víne uvedené nasledujúce údaje: Názov vína, vinárstvo, dátum, farba, druh a snímka fľaše.
- Dotykom položky vína zobrazíte jeho stránku (záznam).
- Na pravej strane displeja sa zobrazuje kontrolka, ktorá pri každom víne udáva jeho druh. Druhy vína rozpoznáte vďaka farebným polkruhom (červený polkruh: červené víno / žltý polkruh: biele víno / ružový polkruh: ružové víno).

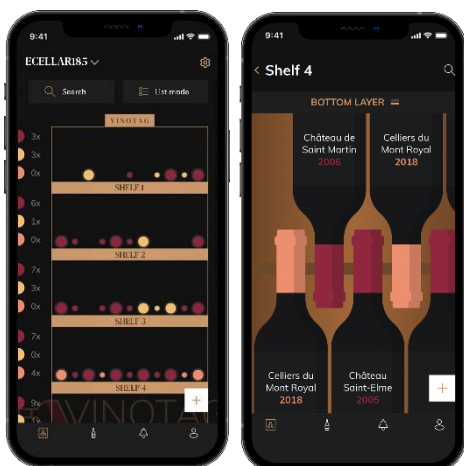

Grafický režim:

- Grafické zobrazenie vinotéky umožňuje vizualizovať naplnenie vinotéky označením uložených fliaš reprezentovaných farebnými polkruhmi/kruhmi.
- Vína sa zobrazujú podľa ich rozmiestnenia na policiach.
- Užívateľ si môže fľašu prezrieť presunúť na inú pozíciu alebo zmazať.
- Dotykom ikony fľaše zobrazíte popis vína.
- Na ľavej strane displeja sa zobrazuje kontrolka, ktorá udáva počet fliaš podľa druhu vína pre každú policu. Farebné polkruhy predstavujú druhy vína.

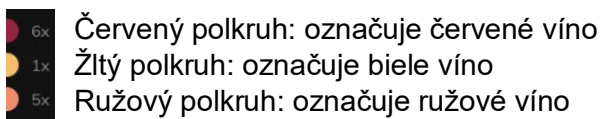

MÁ VÍNA

Na tejto stránke si môžete pozrieť svoju zbierku (knižnicu) vín. V oblasti zbierky vín môžete:

- Prezrieť spotrebované vína, všetky pridané vína (či už ešte prítomné alebo už nie) vo vašej vinotéke sa automaticky pridajú do vašej zbierky (knižnice) vín.
- Vytvorte si zoznam prianí; môžete si uložiť vína, ktoré ste ochutnali u priateľov alebo ktoré si chcete kúpiť. Zbierka vín umožňuje vytvoriť zoznam prianí.
- Ikona vyhľadávania  v ľavom hornom rohu obrazovky umožňuje vyhľadať fľašu vína vo vinotéke; stačí napísať informácie o hľadanej fľaši (názov, typ vína, ročník atď.).
- Ak chcete pridať fľašu do svojej zbierky vín, postupujte podľa postupu "Pridať fľašu" a kliknite na "pridať do mojej zbierky vín".
- Kliknutím na víno zobrazíte jeho záznam.

UPOZORNENIE

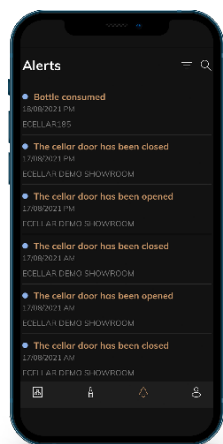

Na tejto stránke môžete zobrazit' upozornenia týkajúce sa vašej vinotéky; červená bodka vedľa ikony označuje neprečítané upozornenie. Upozornenia sú radené chronologicky. Pokiaľ máte viac vinoték, je možné filtrovať podľa vinotéky (ikona filtra sa nachádza v ľavom hornom rohu obrazovky). Pole pre vyhľadávanie umožňuje filtrovať upozornenia a nájsť konkrétnu udalosť.

Upozornenie na teplotu / otvorené dvere: vinotéka vás upozorní na pohyby teploty, ktoré by mali upútať vašu pozornosť.

Upozornenie na nízky stav zásob: môžete si nastaviť upozornenie na nízky stav zásob obľúbeného vína. Aplikácia Vám v takom prípade pošle upozornenie, keď zásoby obľúbeného vína klesnú na zadanú hodnotu. (Množstvo, pri ktorom sa aktivuje upozornenie na nízky stav zásob, si určíte sami. Upozornenie sa odošle, akonáhle zásoby klesnú na určitý počet fliaš.)

PROFIL

Na tejto stránke môžete zobrazit', doplnit' alebo upraviť informácie týkajúce sa vášho účtu VINOTAG®:

Upraviť moje údaje: upraviť svoje registračné údaje (priezvisko, meno, narodeniny, krajinu, oblasť) alebo zmazať svoj účet. Súhlas so zasielaním noviniek a ďalších obchodných informácií od spoločnosti VINOTAG.

Prémiová verzia: predplatiť si prémiový variant VINOTAG® a využívať výhody doplnenia skenov. Tieto skenovania vám umožnia priamo ukladať súbory VIVINO® do vašej aplikácie a nemusíte už vyplňovať záznam vína ručne (viď postup "prémiový účet").

Pridať vinotéka: umožňuje pridávať nové Vinotéky.

Zadajte kód pozvánky: umožní vám pripojiť sa ku vinotékam, ktorých prístup vám bol oznámený. Zadanie pozývacieho kódu je pre pripojenie ku vinotékam povinný, tento prístupový kód je generovaný a distribuovaný vlastníkom zdieľanej vinotéky.

Kontakt : umožňuje kontaktovať zákaznícky servis VINOTAG® rozbaľovací zoznam umožňuje vybrať predmet požiadavky.

Všeobecné podmienky použitia: umožňuje nahliadnuť do Všeobecných podmienok použitia VINOTAG®.

Právne upozornenie: umožňuje nahliadnuť do právnych upozornení VINOTAG®.

Odpojenie: umožňuje odpojiť sa od siete.

Pridanie vinotéky



Teraz máte účet VINOTAG®, do ktorého môžete pridať svoju prvú vinotéku alebo novú vinotéku (aplikácia ponúka možnosť správy niekoľkých vinotiek z vybraných modelov).

Pozor! V žiadnom prípade aplikáciu pri pridávaní vinotéky neukončujte.

- Pridanie prvej vinotéky: vytvorenie vinotéky je povinné pri vytváraní účtu, postupujte podľa jednotlivých krokov nižšie.
- Pridanie novej vinotéky: ak chcete spravovať novú vinotéku zo svojej aplikácie, prejdite na stránku "profil" -> "moje Vinotéky" a kliknite na tlačidlo "pridať vinotéku"; postupujte podľa nasledujúcich krokov.

Pripojenie vinotéky

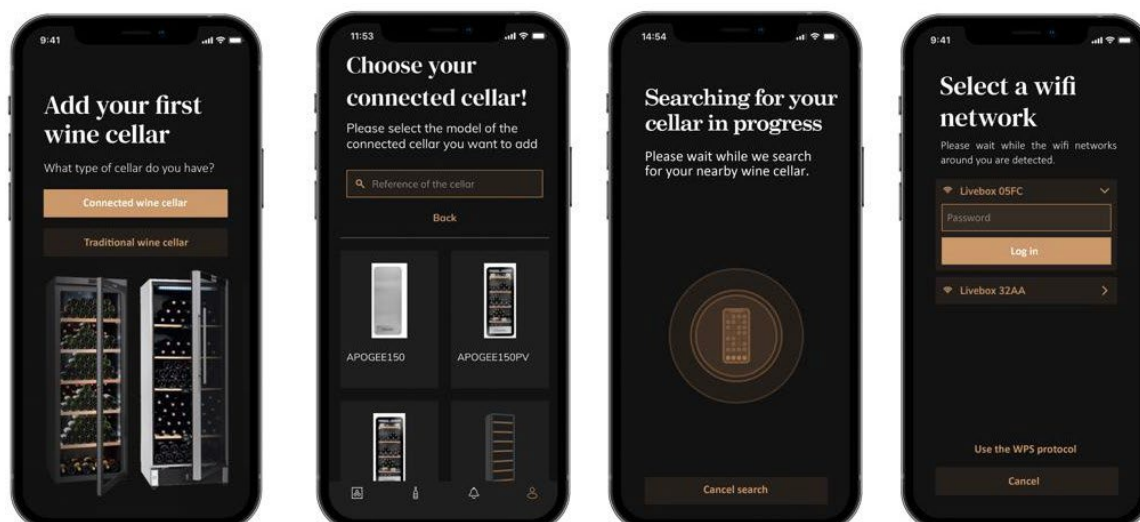

- Zadajte typ vinotéky „Chytrá vinotéka“ alebo „Vinotéka bez chytrej funkcie“. Modely PLATINUM sú súčasťou kategórie "Chytrá vinotéka". Kliknite na "Chytrá vinotéka".
- Aplikácia vás vyzve na aktiváciu Bluetooth; jeho aktivácia je nutná pre konfiguráciu vinotéky.
- Po pripojení vinotéky k Bluetooth vás aplikácia vyzve na výber siete WIFI. V prípade siete WIFI je požadované heslo siete WIFI. Ak sa pripojenie k sieti WIFI nepodarí, skontrolujte heslo a/alebo vzdialenosť medzi vinotékou a smerovačom WIFI. Príliš veľká vzdialenosť alebo príliš silné múry môžu pripojenie blokať. Priblížte vinotéku k smerovaču WIFI, aby ste umožnili jeho pripojenie, alebo pridajte opakovač WIFI.

Správa mojej vinotéky

V režime "Nastavenia" môžete ovládať svoju vinotéku.

- Nastavenie teploty vo vinotéke
- Zmena merania zo stupňa Celzia na stupeň Fahrenheita
- Výber režimu osvetlenia
- Výber farby a intenzity svetla
- Stlmenie zvukového alarmu
- Resetovať uhlíkový filter, keď je potrebné ho vymeniť
- Vypnúť alebo zapnúť vinotéku
- Resetovať WIFI vo vinotéke
- Zdieľať svoju vinotéku
- Zmazať vinotéku

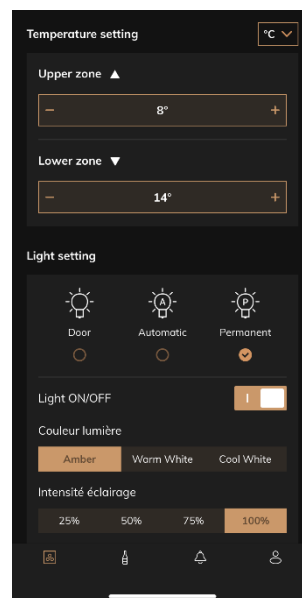

Zdieľanie vinotéky

Ako majiteľ vinotéky môžete do svojej vinotéky pozvať ďalšie osoby. Aby mohli vašu vinotéku prezeráť, je nutné, aby si každý hosť vytvoril účet VINOTAG®.

Pozvať niekoho:

- Prejdite na stránku Vinotéka a vyberte ikonu "Nastavenia" vpravo hore.
- V dolnej časti stránky vyberte možnosť "Zdieľať moju vinotéku".
- Potom kliknite na tlačidlo "Vytvoriť kód".
- Tento kód môžete odovzdať alebo oznámiť osobe alebo osobám, s ktorými chcete zdieľať svoju vinotéku.
- Môžete si vytvoriť nové prístupové kódy a zdieľať obsah svojej vinotéky s ostatnými členmi.

Keď zdieľate svoju vinotéku:

- Na stránke "Upozornenie" sa dozviete, kedy sa do vašej vinotéky pripojil nový člen.
- Tento prístup môžete kedykoľvek odstrániť; na karte "Zdieľať moju vinotéku" sú uvedení členovia s prístupom, stačí kliknúť na ikonu "koša" vedľa mena člena, ktorému chcete odobrať prístup.

Prístup do zdieľanej vinotéky:

- Keď ste pozvaní do vinotéky, prejdite na stránku "môj profil": "Zadajte pozývaci kód". Zadajte obdržaný pozývaci kód a kliknite na "Pripojiť". Teraz máte prístup do zdieľanej vinotéky.
- Zdieľanú vinotéku môžete kedykoľvek opustiť; vyberte vinotéka, do ktorého už nechcete nazerať a kliknite na tlačidlo "Opustiť túto vinotéku".

Odstránenie vinotéky

- Chcete odstrániť jednu alebo viac vinoték.
- Prejdite na stránku "Moja vinotéka".

- Zoznam vašich vinoték je prístupný v rozbaľovacej ponuke v ľavom hornom rohu stránky.
- Vyberte vinotéku, ktorý chcete odstrániť, prejdite do "nastavenia" vpravo hore a vyberte "Zmazať vinotéku".
- Operáciu opakujte pri všetkých vinotékach, ktoré chcete odstrániť.

Pozor ! Pokiaľ je vo vinotéke aspoň jedna fľaša, zobrazí sa vyskakovacie okno so žiadosťou o potvrdenie tejto akcie. Akonáhle je vinotéka odstránená, nie je už možné obnoviť súvisiace informácie.

Pozor! Vinotéku, ktorá vám nepatrí, nemôžete odstrániť. Pokiaľ je vinotéka s vami zdieľaná, a je teda viditeľná na stránke "Moje Vinotéky", môžete zdieľanie ukončiť. Keď nie ste vlastníkom, tlačidlo "Zmazať" je tlačidlom "Opustiť". Umožňuje vám vinotéku opustiť. Zobrazí sa vyskakovacie okno pre potvrdenie akcie.

Zmena konfigurácie vinotéky

Chcete upraviť konfiguráciu vinotéky inak, než je jej štandardná konfigurácia. Prejdite do "Nastavenia" a potom do "Informácie – Police" a odstráňte alebo pridajte police.

Pridať fľaše

V aplikácii VINOTAG® ste si vytvorili vinotéku; teraz môžete pridávať fľaše.

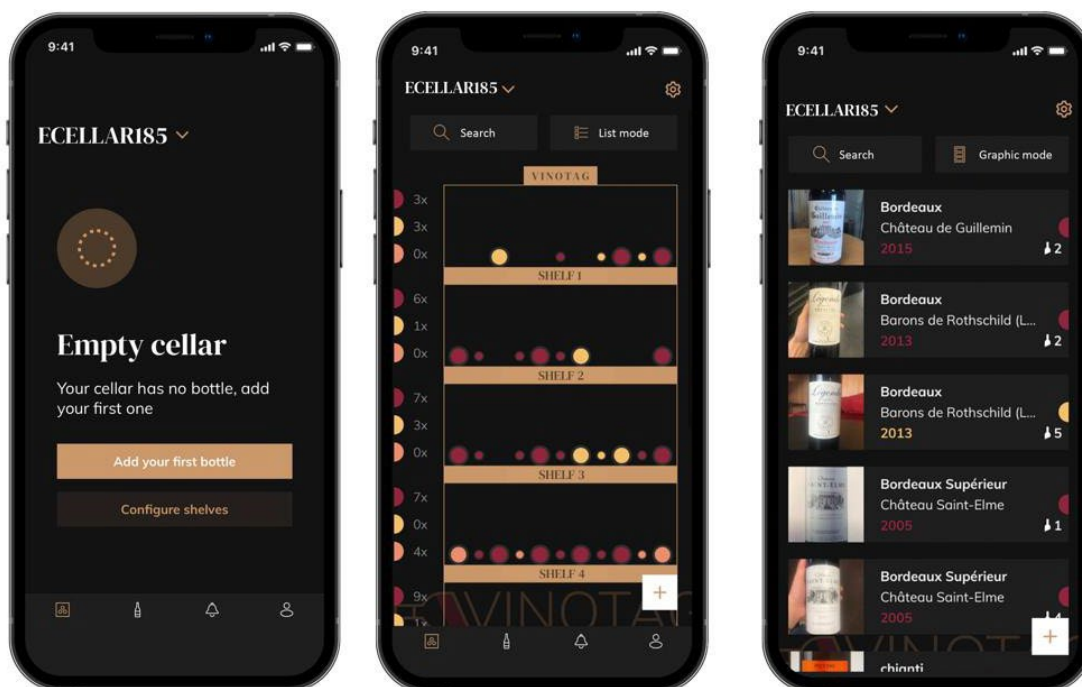

Vytvoriť vinotéku

Grafický režim

Režim zoznamu

- V prípade novej vinotéky kliknite na "Pridať moju prvú fľašu" alebo na "+". Vyfotíte etiketu fľaše, ktorú chcete pridať do vinotéky. Zobrazí sa vyplnený záznam (stránka); tento záznam pochádza z databázy VIVINO®. Tento záznam môžete upraviť alebo doplniť.
- Pozor! Pokiaľ naskenovaná fľaša vína nie je k dispozícii v databáze VIVINO® alebo pokiaľ nemáte prémiové predplatné, budete musieť záznam vyplniť ručne.

Pokiaľ si prajete, je možné etiketu nevyfotografovať; v takom prípade nebudete mať prístup do databázy VIVINO®, takže budete musieť ručne vyplniť záznam priradený k vašej fľaši.

- Pri pridávaní fľaše môžete vyplniť / upraviť súvisiaci záznam; zadať komentár k fľaši vína, uložiť ju ako obľúbenú alebo ju ohodnotiť.
 - Názov vína
 - Vinárstvo
 - Označenie
 - Rok
 - Krajina / región
 - Farba
 - Počet fliaš
- Režim "pokročilý" umožňuje zadať ďalšie informácie, ako sú;
 - Minimálna doba skladovania (roky)
 - Maximálna doba skladovania (roky)
 - Komentár
 - Uložiť do obľúbených vín
 - Hodnotenie fľaše (0 až 5)
 - Nákupná cena
 - Odkaz na VIVINO® pre nájdenie kompletného záznamu (možnosť Premium)
 - Odkaz na VIVINO® na nákup tohto vína

Skenovaná fľaša nie je rozpoznaná: pokiaľ fľaša nie je rozpoznaná, aplikácia ponúkne reštartovanie skenovania, ručné vyhľadanie fľaše (pokiaľ žiadna fľaša nezodpovedá jej vyhľadávaniu) alebo ručné vyplnenie záznamu.

Ak chcete dostávať upozornenia na dátum, je nutné zadať minimálnu a maximálnu dobu zrenia (uskladnenie). Ak polia pre minimálnu a maximálnu dobu uskladnenia nebudú vyplnené, nebude upozornenie na dátum odoslané.

Po identifikácii fliaš vám aplikácia umožní viesť digitálnu evidenciu vašich vín. Zadajte skutočné umiestnenie fliaš v digitálnom vinotéke, aby ste si mohli viesť digitálny záznam o svojich vínach.

Fľaša je možné pridať aj prostredníctvom stránky vína.

- Kliknite na tlačidlo v dolnej časti stránky "pridať jednu alebo viac fliaš".
- Zadajte počet fliaš, ktoré chcete pridať.
- Umiestnite fľašu/flaše do vinotéka na požadované miesto.
- Tieto miesta zaznamenajte do systému VINOTAG®.

UPOZORNENIE: vytvorenie účtu VINOTAG® vám umožní využiť "50 skenov zadarmo". Pri pridaní prepojenej vinotéky je vám ponúknutých 50 skenov. Tieto skenovania vám umožnia využívať predvyplnené záznamy vďaka partnerstvu VINOTAG® - VIVINO®. V prípade, že sú všetky ponúkané skeny vyčerpané; je možné pokračovať v pridávaní fliaš ručným vyplnením ich záznamu alebo si predplatiť prémiový variant a využívať opätovné doplnenie skenov (viď k odstavci "Prémiový účet").

Funkcia ESOMMELIER®

Pri pridávaní fľaše do "pripojenej vinotéky" môžete použiť funkciu ESOMMELIER®. Táto funkcia odporučí ideálne miesto na uloženie vína. Po naskenovaní fľaše identifikuje VINOTAG® typ vína; V závislosti na každom type vína sú odporúčané teploty skladovania pre optimálne uchovanie.

Niektoré miesta vo vinotéke sú preto vhodnejšie v závislosti od typu vína.

Funkcia ESOMMELIER® vám pomôže skladovať víno v tých najlepších podmienkach. Po kliknutí na toto tlačidlo vám vinotéka ponúkne voľné miesta vhodné na naskenovanú fľašu vína; špecifické ikony označujú tieto miesta na digitálnom zobrazení vinotéky.

Účet Premium

VINOTAG® spolupracuje so spoločnosťou VIVINO®, aby uľahčil používateľom prácu. Pri vytváraní účtu VINOTAG® je ponúkaný rad "bezplatných skenov".

Tieto "voľné skeny" sa vzťahujú na vyfotografovanie fľaše, ktoré umožňuje priamy prístup k podrobnému vínnemu lístku z databázy VIVINO®. Pozor, nerozpoznané fľaše sú kompatibilné s "voľným skenovaním", pretože požiadavka na rozpoznanie bola odoslaná do systému VIVINO®. Snímanie fotografie musí byť dostatočne kvalitné a ostré, aby bolo možné fľašu rozpoznať.

Tento záznam je možné upravovať a ukladať priamo v digitálnej verzii vinotéky, nemusíte už záznam vyplňovať ručne. Skutočná úspora času na naplnenie vašej vinotéky a prístup k mnohým informáciám o vašich obľúbených vínach.

V prípade, že sú všetky ponúkané skeny vyčerpané, je možné pokračovať v pridávaní fliaš ručným vyplnením ich záznamu alebo si predplatiť prémiový variant a využívať dopĺňovanie skenov. Na vyčerpanie "bezplatných skenov" vás upozorní vyskakovacie okno.

Ak chcete prejsť na prémiový účet, musí si používateľ predplatiť prémiovú možnosť, ktorá mu umožní zakúpiť doplnenie skenovania.

- Dobitie 200 skenov
- Dobitie 400 skenov
- Dobitie 1000 skenov

Zakúpené "skeny" je možné použiť bez časového obmedzenia.

Predplatné prémiové varianty a cenové podmienky sú dostupné v aplikácii VINOTAG® v oblasti "môj účet" kliknutím na tlačidlo "Prihláste sa na odber prémie".

Odstránenie fliaš

V aplikácii VINOTAG® ste si vytvorili vinotéku; teraz môžete fľaše z vinotéky odstrániť. Fľaše budú uložené vo vašej oblasti vinotéky.

Po spotrebovaní fľaše musíte jej digitálnu verziu v aplikácii vymazať, aby ste mali aktuálnu evidenciu vín.

Nahliadnite do záznamov vín

Konzultácia záznamov vín je prístupná vo vašich vinotékach alebo vo vašej vinotéke.

Konzultácia záznamu v mojej vinotéke – režim zoznamu alebo v mojej knižnici vín.

- Kliknite na vybranú fľašu.
- Prečítajte si informácie týkajúce sa vašej fľaše.
- Pre viac informácií môžete prejsť na stránky nášho partnera Vivino kliknutím na "Prezrieť na Vivino".

Konzultácia vínneho záznamu v mojej vinotéke – grafický režim

- Kliknite na vybranú policu.
- Kliknite na vybranú fľašu.
- Prečítajte si informácie týkajúce sa vašej fľaše.
- Ďalšie podrobnosti nájdete na stránkach nášho partnera Vivino kliknutím na "Prehľadnúť na Vivino".

Vytvorenie upozornenia na dátum

Ak chcete vytvoriť upozornenie na dátum skladovania, je nutné na zázname vína zadať minimálnu dobu skladovania (zrenia) (väčšiu ako 0) a maximálnu dobu skladovania. Doba skladovania sa vyjadruje v rokoch. Ak fľaša nebola spotrebovaná, bude vám zaslané upozornenie na začiatok a koniec dátumu skladovania. Víno z ročníka "X" s minimálnou dobou uchovania 5 rokov a maximálnou dobou uchovania 10 rokov vás upozorní nasledujúcim spôsobom:

- Rok "X" + 5 rokov: "Vaša fľaša je pripravená na ochutnanie".
- Rok "X" + 10 rokov: Upozornenie na koniec dátumu skladovania "Vaša fľaša je na konci svojho dátumu skladovania".

Vytvoriť upozornenie na zásoby

Aby ste mohli lepšie spravovať svoju vinotéku a svoje vína, ponúka vám VINOTAG® možnosť nastavenia upozornenia na zásoby:

- V zobrazení vinotéka v aplikácii kliknite na požadovanú fľašu, aby ste získali prístup k súvisiacemu záznamu vína.
- Kliknite na "naplánovať upozornenie"
- Uvedte, od koľkých zostávajúcich fliaš si prajete dostávať upozornenia o zásobách.
- Kliknite na tlačidlo Potvrdiť. Upozornenie na zásoby je teraz aktivované.

Ak chcete deaktivovať upozornenie na zásoby, kliknite na "upraviť upozornenie"; znížte počet požadovaných fliaš až na "deaktivovať". Kliknite na Potvrdiť. Upozornenie na zásoby je teraz deaktivované.

Vizualizácia umiestnenia fliaš vo vinotéke

- V zobrazení vinotéky; použite ikonu vyhľadávania v ľavom hornom rohu obrazovky.
- Uvedte názov hľadaného vína a/alebo vinárstva a/alebo iné informácie týkajúce sa fľaše.
- Zobrazí sa záznam vína hľadanej fľaše.
- Kliknite na tlačidlo v dolnej časti stránky "Zobraziť moje fľaše" alebo na tlačidlo "Umiestnenie vo vinotéke", ktoré sa nachádza na začiatku záznamu s vínom.

16. STAROSTLIVOSŤ A ÚDRŽBA

Pred čistením spotrebiča (ktoré by sa malo vykonávať pravidelne) ho odpojte vytiahnutím zástrčky alebo vytiahnutím poistky z obvodu.

Pred prvým použitím spotrebiča a potom pravidelne odporúčame vyčistiť vnútornú a vonkajšiu stranu (prednú, bočnú a hornú) teplým zmiešaným šetrným čistiacim prostriedkom. Pred opätovným zapojením spotrebič opláchnite čistou vodou a nechajte uschnúť. Nepoužívajte rozpúšťadlá ani abrazívne prostriedky.

Pri prvom zapnutí spotrebiča môže byť cítiť zvyškový zápach. V takom prípade nechajte spotrebič niekoľko hodín bežať naprázdno pri čo najnižšej teplote. Chlad zničí prípadný zápach.

Automatické odmrazovanie

V pivnici je naprogramované automatické odmrazovanie. Počas fázy odmrazovania nedochádza k žiadnemu ovplyvneniu vín uložených v pivnici. Počas odmrazovania; kompresor a ventilátory budú vypnuté.

Výmena uhlíkového filtra

Vaša vinotéka je vybavená uhlíkovým filtrom, ktorý odporúčame raz ročne vymeniť. Ak ho chcete vymeniť, stačí ho vytiahnuť zvnútra vinotéky a nahradiť novým filtrom.

Ak idete na dovolenku

- Krátkodobé pobyty: nechajte svoju vinotéku fungovať počas pobytu, pokiaľ trvá menej ako 3 týždne.
- Dlhodobý pobyt: pokiaľ zariadenie nebudete niekoľko mesiacov používať, vyberte z neho všetky fľaše a príslušenstvo, vypnite ho a odpojte zo zásuvky. Dôkladne vyčistite a vysušte vnútornú aj vonkajšiu časť. Ponechajte tiež otvorené dverka av prípade potreby ich zablokujte, aby ste zabránili tvorbe kondenzátu, zápachu a plesní.

Ak potrebujete presťahovať vinotéku

- Pred akoukoľvek operáciou odpojte pivnicu od siete.
- Vyberte všetky fľaše z vinotéky a zaistite pohyblivé časti.
- Aby nedošlo k poškodeniu vyrovnávacích skrutiek nôh, zaskrutkujte ich až na doraz do ich základne.
- Dvere úplne zatvorte.
- Presuňte zariadenie najlepšie do zvislej polohy alebo si podľa nápisov na obale poznamenajte, akým smerom je možné zariadenie položiť. Zariadenie tiež chráňte dekou alebo podobnou látkou.

Výmena filtra s aktívnym uhlím

4. Pomocou špicatých klieští uchyťte pozície A a B uhlíkového filtra. Otáčajte kliešťami v smere hodinových ručičiek, aby pozície A a B boli zvislé, a potom filter vyťahnite von.
5. Inštalácia nového uhlíkového filtra; pomocou špicatých klieští uchyťte uhlíkový filter v polohe C a D.
6. Ak chcete pripevniť nový filter, otočte kliešťami proti smeru hodinových ručičiek tak, aby pozície C a D boli približne 45 stupňov od zvislej polohy. (rovnako ako na poslednom obrázku).

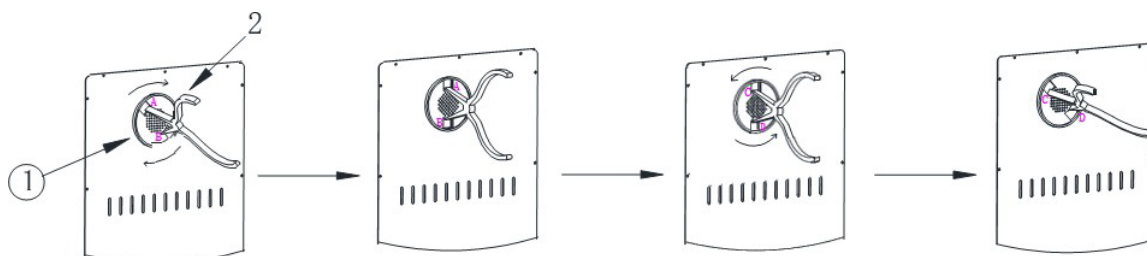

17. V PRÍPADE PORUCHY

Aj napriek všetkej starostlivosti, ktorú pri výrobe venujeme, nemožno nikdy úplne vylúčiť poruchu. Pred kontaktovaním popredajného oddelenia vášho predajcu, overte si to: Spotrebič je správne zapojený do siete.
Nedochádza k výpadku prúdu.
Problém nie je jedným z tých, ktoré sú popísané v tabuľke na konci tejto príručky.

DÔLEŽITÉ: pokiaľ je dodaný napájací kábel poškodený, musí byť vymenený výrobcom, servisným strediskom schváleným značkou alebo predajcom. V každom prípade musí byť vymenený kvalifikovaným personálom, aby sa predišlo riziku zranenia.

AK TIETO KONTROLY NIČ NEZISTIA, OBRÁŤTE SA NA POPREDAJNÉ ODDELENIE PREDAJCU.

POZOR!

Pred akoukoľvek údržbou alebo opravou odpojte spotrebič od siete.

18. ODSTRAŇOVANIE PROBLÉMOV

Mnohé problémy je možné vyriešiť ľahko a ušetriť tak náklady na telefonát do servisu. Než zavoláte do servisu, pokúste sa problém vyriešiť podľa nižšie uvedených odporúčaní.

SPRIEVODCA RIEŠENÍM PROBLÉMOV

PROBLÉM	MOŽNÁ PRÍČINA
Vinotéka je nefunkčná	Zariadenie nie je pripojené k sieti. Zariadenie je vypnuté. Vypadol istič alebo sa prepálila poistka.
Vinotéka nie je dostatočne chladná	Skontrolujte nastavenú teplotu. Vonkajšie prostredie môže vyžadovať vyššie nastavenie. Dvere sa otvárajú príliš často. Dvere nie sú správne zatvorené. Tesnenie dverí úplne nedolieha.
Zariadenie sa často zapína a vypína	Okolité teplota je vyššia ako obvykle. Do vinotéky bolo pridaných mnoho fliaš. Dvere sa otvárajú príliš často. Dvere nie sú správne zatvorené. Teplota nie je správne nastavená. Tesnenie dverí úplne nedolieha.
Vnútročné osvetlenie je nefunkčné	Zariadenie nie je pripojené k sieti. Vypadol istič alebo sa prepálila poistka. Kontrolka nesvieti. Tlačidlo aktivácie osvetlenia je vypnuté.
Vibrácie	Skontrolujte a uistite sa, že je vinotéka v rovine a stabilná.
Zdá sa, že vinotéka robí príliš veľký hluk.	Cvakanie môže byť spôsobené prúdiacim chladičom, čo je normálne. Na konci každého chladiaceho cyklu môžete počuť "bublavé" zvuky spôsobené prúdením chladiča vo vinotéke. Zmršťovanie a rozpínanie vnútorných stien môže spôsobovať praskanie a podobné zvuky. Vinotéka nie je v rovine. V režime „mono“ sú aktivované ventilátory, ktoré cirkulujú prúd vzduchu vo vnútri vinotéky.
Dvere sa nezatvárajú správne	Vinotéka nie je v rovine. Tesnenie je znečistené alebo poškodené. Niektorý obsah bráni zatváraníu dverí Pánty dverí sú uvoľnené. Police nie sú na svojom mieste.
Etiketa vína, ktoré fotografujem, nie je aplikáciou rozpoznávaná.	Fotografia urobená prostredníctvom aplikácie musí byť kvalitná (nie rozmazaná), fotografia musí byť urobená tak, aby etiketa vína vyplňovala biely rámček aplikácie. Pokiaľ to stále nefunguje, skúste odfotiť zblízka iba názov vína.

Chybové kódy

Na obrazovke alebo v aplikácii Vinotag sa môžu objaviť nasledujúce chybové kódy.

E1/ E2/ E3/ E4/ E5/ E6/ E7/ E8

V takom prípade zastavte a odpojte spotrebič od siete a kontaktujte popredajný servis svojho predajcu a oznámte mu kód zobrazený na displeji.

Ak sa na obrazovke zobrazí iný kód, obráťte sa aj na popredajný servis a oznámte mu zobrazený kód.

19. ŽIVOTNÉ PROSTREDIE

Tento spotrebič je označený v súlade s európskou smernicou 2019/290/EÚ o odpadových elektrických a elektronických zariadeniach (WEEE). Tým, že zaistíte správnu likvidáciu tohto výrobku, pomôžete zabrániť možným negatívnym dôsledkom pre životné prostredie a ľudské zdravie, ktoré by inak mohli byť spôsobené nevhodným nakladaním s odpadom z tohto výrobku.

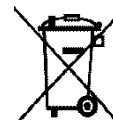

Symbol na výrobku alebo v sprievodných dokumentoch k výrobku, preškrtnutý kôš na triedený odpad, označuje, že s týmto spotrebičom nie je možné nakladať ako s domovým odpadom. Namiesto toho musí byť odovzdaný na príslušnom zbernom mieste na recykláciu elektrických a elektronických zariadení alebo, ak kupujete ekvivalentný výrobok, predajcovi nového výrobku.

Užívateľ je zodpovedný za odovzdanie spotrebiča do príslušného zberného strediska po skončení jeho životnosti. Selektívny a vhodný zber pre recykláciu už nepoužívaných spotrebičov a ich likvidáciu a zničenie spôsobom šetrným k životnému prostrediu pomáha predchádzať možným negatívnym dopadom na životné prostredie a zdravie a podporuje recykláciu materiálov použitých na výrobu výrobku.

Pri likvidácii alebo v súvislosti s ďalším predajom sú osobné údaje používateľa chránené bez jeho zásahu. Tieto údaje nie sú uložené v pivnici, ale na externom serveri. Žiadne informácie odovzdané počas bežného používania zariadenia nie je možné po jeho likvidácii použiť.

Pri ďalšom predaji zariadenia musí nový užívateľ naskenovať QR kód hlavnej jednotky a vykonať povinný postup párovania. Tento postup prepíše údaje predtým uložené na serveri. Nový používateľ tak bude mať prázdny účet. Bývalý užívateľ už nebude mať prístup k svojim starým informáciám ani ich nebude môcť zobraziť z aplikácie Vinotag.

Podrobnejšie informácie o spracovaní, využití a recyklácii tohto výrobku získate na miestnom úrade, v službe pre likvidáciu domového odpadu alebo u predajcu, kde ste výrobok zakúpili.

20. VAROVANIE

Vzhľadom na to, že naše výrobky neustále zdokonaľujeme v prospech našich zákazníkov, vyhradujeme si právo na zmenu technických vlastností bez predchádzajúceho upozomenia.

Záruky na výrobky značky AVINTAGE poskytujú výhradne vybraní predajcovia. Žiadna časť týchto pokynov nesmie byť považovaná za dodatočnú záruku.

Spoločnosť FRIO ENTREPRISE nenesie zodpovednosť za chyby alebo technické či redakčné nedostatky v tomto dokumente. Nezáväzný dokument.

Kapacita

AVU31D88

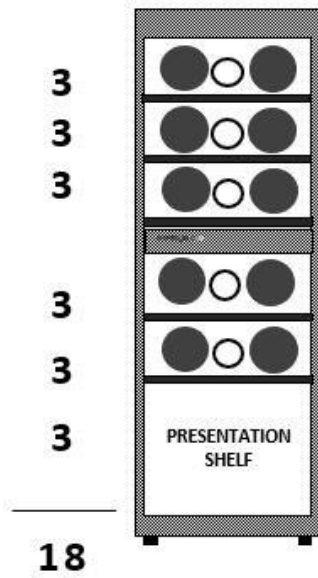

AVU61D88



Schéma pro vestavbu
Schéma pre vstavanie

AVU31D88



AVU61D88

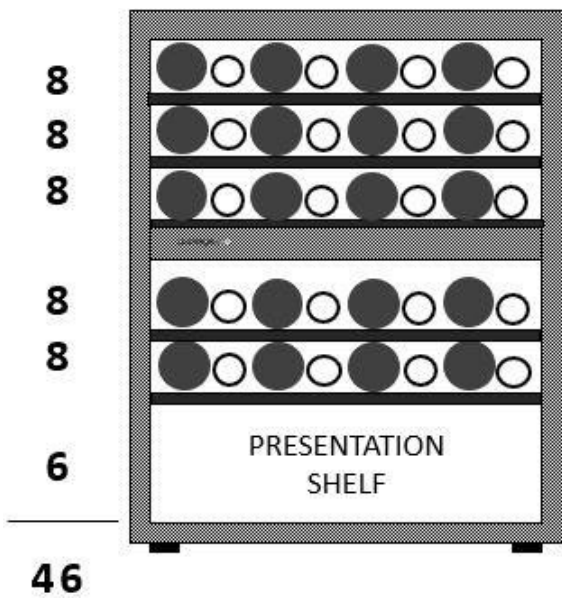
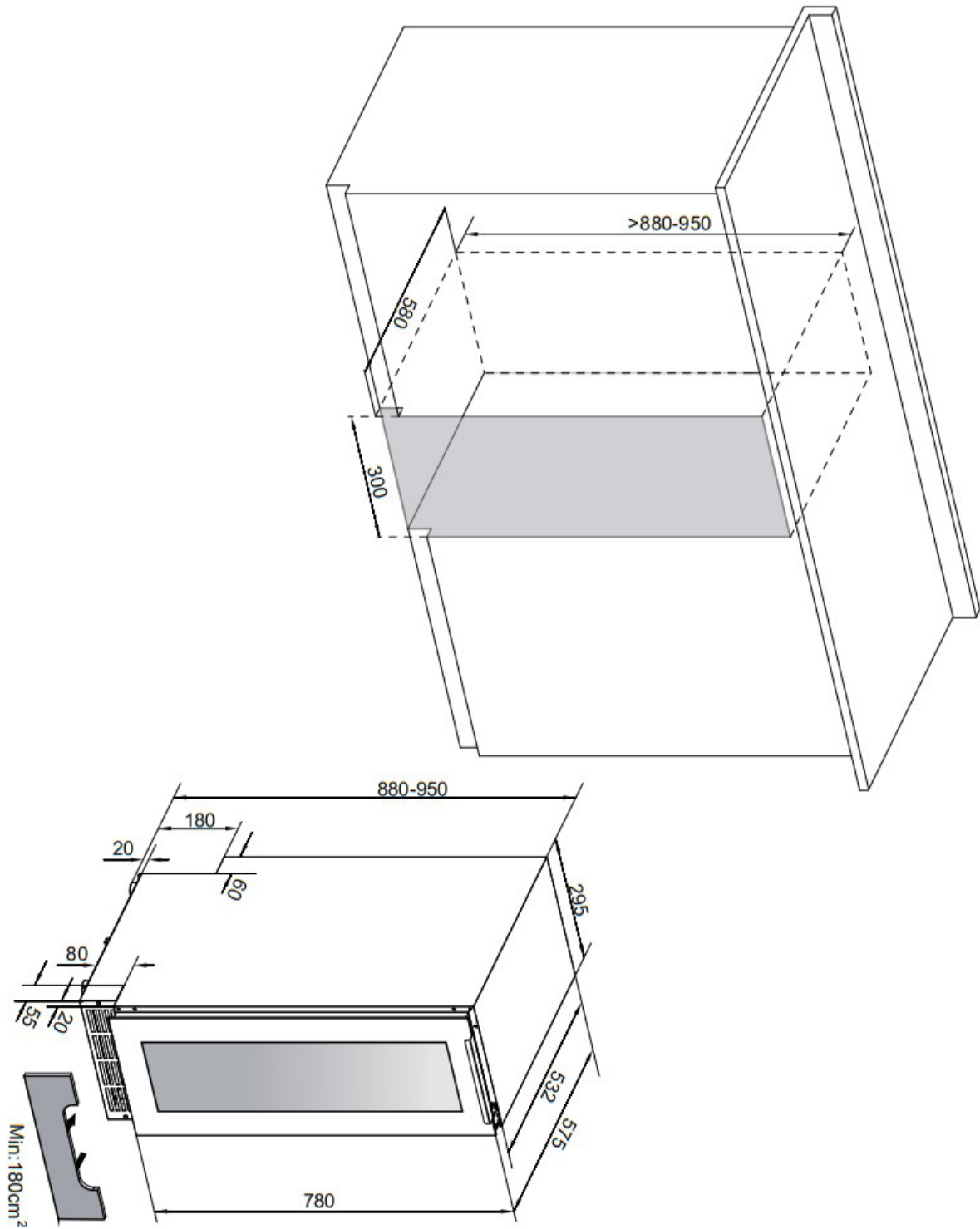
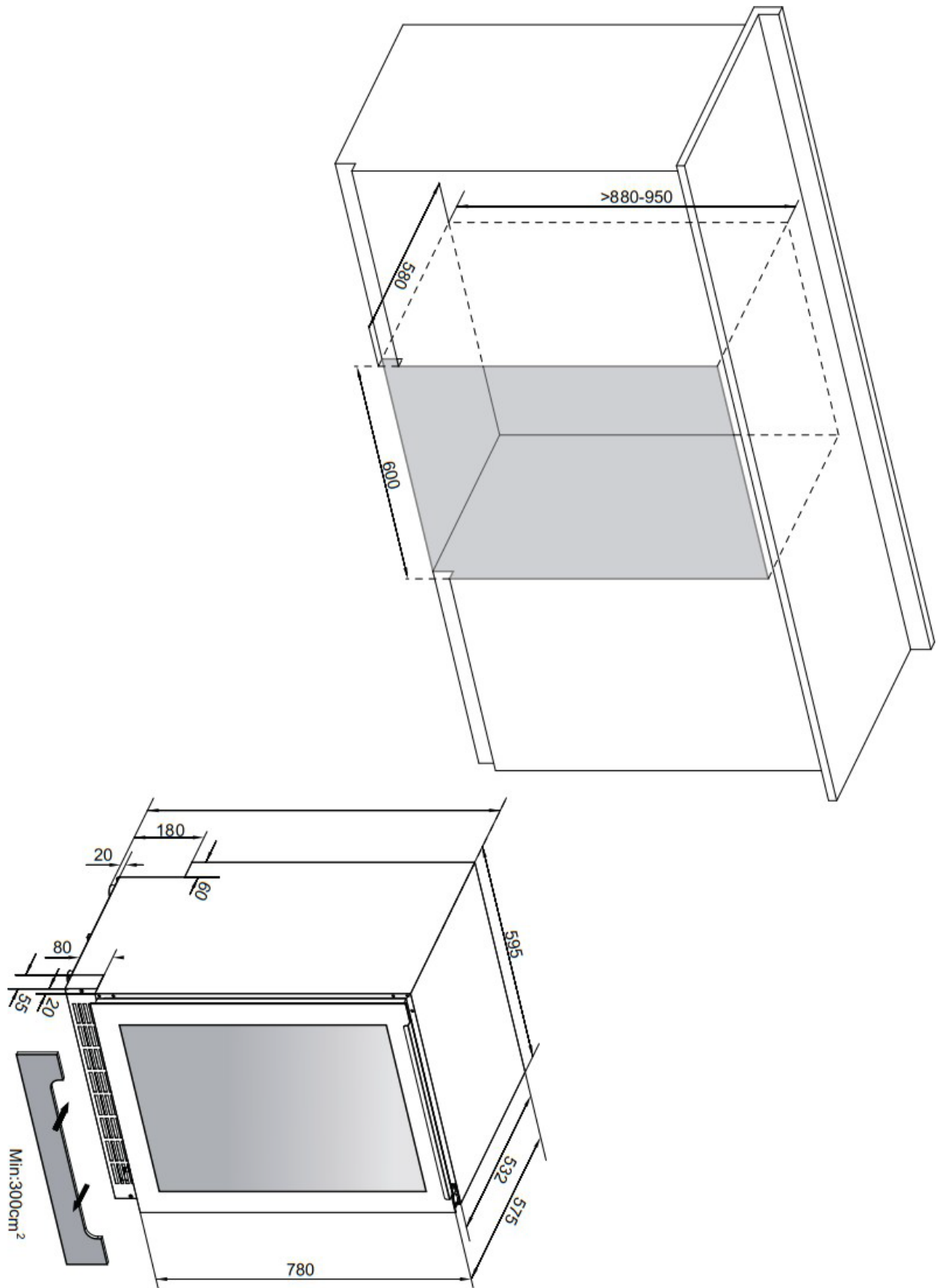



Výhradní distributor značek Avintage, Climadiff a la Sommelière
pro Českou republiku:
ELMAX STORE, a.s.
Topolová 777/2, 735 42 Těrlicko,
Česká republika

Záruční a pozáruční servis:
tel.: +420 599 529 251
email: hlaseni.reklamaci@elmax.cz

Prodej náhradních dílů:
tel.: +420 599 529 250
email: servis@elmax.cz

Výhradný distribútor značky Avintage, Climadiff a la Sommelière
pre Slovensko:
ELEKTRO STORE SK, s.r.o.
Horná 116, 022 01 Čadca,
Slovenská republika

Záručný a pozáručný servis:
tel.: +421 915 473 787
email: hlaseni.reklamaci@elmax.cz

Predaj náhradných dielov:
tel.: +421 915 473 787
email: servis@elmax.cz