

# ***Brandt***

CS NÁVOD K POUŽITÍ  
SK NÁVOD NA POUŽITIE

## Mikrovlnná trouba Mikrovlnná rúra

### GE2607



# Brandt

Vážený zákazníku,

Děkujeme, že jste si zakoupili mikrovlnnou troubu **BRANDT**.

Do tohoto zařízení jsme vložili veškeré naše nadšení a know-how, abychom zajistili, že splní vaše potřeby. Inovativní a efektivní zařízení jsme navrhli tak, aby se snadno používalo.

Sortiment výrobků **BRANDT** zahrnuje také široký výběr trub, varných desek, odsavačů par, sporáků, myček nádobí, praček, sušiček, chladniček a mrazniček, které se hodí k vaší nové mikrovlnné troubě **BRANDT**.

Abychom co nejlépe vyhověli vašim požadavkům, je vám samozřejmě k dispozici náš spotřebitelský servis, který zodpoví všechny vaše dotazy nebo připomínky (kontaktní údaje jsou uvedeny na konci této brožury).

Můžete také navštívit naše webové stránky [www.brandt.com](http://www.brandt.com), kde najdete všechny naše produkty a také užitečné a doplňující informace.

## **BRANDT**

V zájmu neustálého zdokonalování našich výrobků si vyhrazujeme právo provádět jakékoli změny jejich technických, funkčních nebo estetických vlastností v souladu s jejich vývojem.

 **Důležité: Před spuštěním spotřebiče si pozorně přečtěte tento návod k instalaci a obsluze, abyste se rychleji seznámili s jeho fungováním.**

[www.brandt.com](http://www.brandt.com)

1/DŮLEŽITÉ BEZPEČNOSTNÍ POKYNY	
· Bezpečnostní pokyny .....	4
· Princip funkce .....	6
· Ochrana životního prostředí.....	6
2/INSTALACE ZAŘÍZENÍ	
· Nádobí .....	7
· Popis vašeho zařízení.....	8
3/POUŽÍVÁNÍ ZAŘÍZENÍ	
· Návod k obsluze .....	11
· Tabulka menu pro automatické programy .....	16
4/ÚDRŽBA A ČIŠTĚNÍ ZAŘÍZENÍ.....	19
5/ PRŮVODCE ŘEŠENÍM.....	20
6/POPRODEJNÍ SLUŽBY	
· Intervence .....	21
· Vztahy se spotřebiteli .....	21
7/DOPORUČENÍ PŘI MĚŘENÍ VÝKONNOSTI.....	22



## **Důležité:**

***Tento návod k obsluze si ponechte u spotřebiče. Pokud spotřebič prodáváte nebo předáváte jiné osobě, ujistěte se, že je návod k obsluze přiložen. Před instalací a používáním spotřebiče si přečtete tento návod. Byl sepsán pro vaši bezpečnost a bezpečnost ostatních osob.***

## **• BEZPEČNOSTNÍ POKYNY**

Váš spotřebič je určen výhradně pro domácí použití k vaření, ohřívání nebo rozmrazování potravin. Výrobce nenese žádnou odpovědnost za nesprávné použití. Sušení potravin nebo prádla a ohřívání topných polštářků, pantoflí, houbiček, mokrého prádla a podobných předmětů může vést ke zranění, vznícení nebo požáru.

Zkontrolujte, zda je nádobí vhodné pro použití v mikrovlnné troubě.

Abyste zabránili poškození spotřebiče, nikdy jej nepoužívejte prázdný nebo bez krytu.

Nemanipulujte s otvory v zámku předního panelu, protože by mohlo dojít k poškození přístroje a nutnosti servisu.

Těsnění a rám dveří je třeba pravidelně kontrolovat, aby nedošlo k jejich poškození. Pokud jsou tato místa poškozena, spotřebič nepoužívejte a nechte jej zkontrolovat odborníkem.

Při ohřívání potravin v plastových nebo papírových nádobách sledujte troubu kvůli možnosti vznícení.

V mikrovlnné troubě a mikrovlnné troubě + konvekční funkci by se neměly používat kovové nádoby, vidličky, lžice, nože a kovové pásky a spony na mrazicí sáčky.

Obsah kojeneckých lahví a sklenic s jídlem je třeba před konzumací promíchat nebo protřepat a zkontrolovat teplotu, aby nedošlo k popálení.

Nikdy neohřívejte láhev i s dudlíkem (hrozí nebezpečí výbuchu).

Nedovolte dětem používat troubu bez dozoru, pokud nebyly řádně poučeny, aby mohly troubu bezpečně používat a pochopily nebezpečí, která hrozí při nesprávném používání.

Při vyjímání nádobí z trouby vždy používejte izolované rukavice. Některé pokrmy absorbují teplo z jídla, a proto jsou velmi horké.

Kapaliny nebo jiné potraviny by se neměly ohřívát v uzavřených nádobách, protože by mohly explodovat.

Vejce ve skořápce a celá vejce natvrdo se nedoporučuje ohřívát v mikrovlnné troubě, protože mohou explodovat, a to i po dokončení vaření.

Ohřívání nápojů v mikrovlnné troubě může způsobit náhlý a opožděný výron vroucí tekutiny, proto je třeba při manipulaci s nádobou dbát zvýšené opatrnosti.

V případě malých množství (párek, croissant apod.) položte vedle jídla sklenici vody.

Příliš dlouhá doba může potraviny vysušit a spálit. Abyste se takovým případům vyhnuli, nikdy nepoužívejte stejné časy doporučené pro přípravu v klasické troubě.

Pokud se objeví kouř, vypněte troubu nebo ji odpojte ze sítě a nechte dvířka zavřená, abyste udusili případné plameny.



**Odstraňování ochranného krytu nekvalifikovanou osobou je nebezpečné. Hrozí vystavení se mikrovlnné energii.**

Tento spotřebič není určen pro použití osobami (včetně dětí) se sníženými fyzickými, smyslovými nebo duševními schopnostmi nebo osobami s nedostatkem zkušeností nebo znalostí, pokud jim osoba odpovědná za jejich bezpečnost předem neposkytla dohled nebo je nepoučila o používání spotřebiče.

Děti by měly být pod dohledem, aby si s přístrojem nehrály.



Pokud je spotřebič provozován v kombinovaném režimu, měly by děti troubu používat pouze pod dohledem dospělých, a to kvůli teplotám, které v ní vznikají. (pouze u řady s grilem).

Přečtěte si a dodržujte zvláštní pokyny "OPATŘENÍ, KTERÁ JE TŘEBA PŘIJMOUT, ABY SE PŘEDEŠLO MOŽNÉMU VYSTAVENÍ PŘÍLIŠNÉMU MNOŽSTVÍ MIKROVLNNÉ ENERGIE".

Jídlo nepřevažujte.

Nepoužívejte prostor trouby pro skladování. Neukládejte do trouby potraviny, jako je chléb, koláče apod.

Před vložením do trouby odstraňte z papírových nebo plastových nádob/sáčků spojovací prvky a kovové úchyty.

### Specifikace

Model:	GE2607
Jmenovité napětí:	230 V ~ 50 Hz
Jmenovitý příkon (mikrovlny):	1 450 W
Jmenovitý výstupní výkon (mikrovlny):	900 W
Jmenovitý příkon (Grill):	1 000 W
Průměr otočného talíře:	31,5 cm
Vnější rozměry (DxŠxV):	513 x 415 x 306 mm
Čistá hmotnost:	14,9 kg

Tuto troubu instalujte v přísném souladu s dodaným návodem k instalaci.

Tento spotřebič používejte pouze k účelům popsaným v tomto návodu. Nepoužívejte na tento přístroj žádné chemikálie a nevystavujte jej žíravým výparům.

Tato trouba je speciálně navržena pro ohřívání. Není určena pro průmyslové nebo laboratorní použití.

Pokud je napájecí kabel poškozen, musí být vyměněn výrobcem, jeho zástupcem nebo jinou kvalifikovanou osobou, aby se předešlo nebezpečí.

Tento spotřebič neskladujte ani nepoužívejte venku.

Nepoužívejte tuto troubu v blízkosti vody, na vlhké půdě nebo v blízkosti bazénu.

Teplota přístupných povrchů může být při provozu spotřebiče vysoká. Udržujte kabel mimo dosah horkých povrchů a nezakrývejte troubu.

Nenechávejte kabel viset přes okraj stolu, nebo pracovní plochy.

Nedodržování údržby trouby může vést k poškození jejího povrchu a může nenávratně zkrátit životnost spotřebiče a způsobit nebezpečné situace.

### • PRINCIP FUNKCE

Mikrovlny používané k vaření jsou elektromagnetické vlny. Běžně se vyskytují v našem prostředí, stejně jako rádiové vlny, světlo nebo infračervené záření.

Jejich frekvence je v pásmu 2450 MHz.

#### Jejich vlastnosti:

- Odráží se v kovech.
- Procházejí všechny ostatní materiály.
- Jsou absorbovány molekulami vody, tuku a cukru.

Při vystavení potravin mikrovlnnému záření dochází k rychlému rozrušení molekul, což způsobuje jejich ohřev.

Hloubka pronikání vln do jídla je asi 2,5 cm, pokud je jídlo silnější, vaření/ohřev probíhá jako při tradičním vaření.

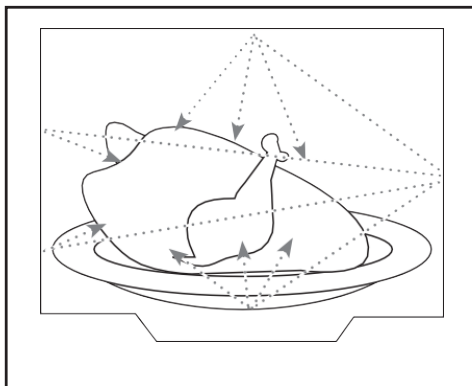

### • OCHRANA ŽIVOTNÍHO PROSTŘEDÍ

Je dobré vědět, že mikrovlny způsobují v potravinách pouhý tepelný jev a že nejsou zdraví škodlivé.



Obalové materiály tohoto spotřebiče jsou recyklovatelné. Podílejte se prosím na recyklaci těchto materiálů a přispějte k ochraně životního prostředí jejich odhozením do obecních kontejnerů, které jsou k tomuto účelu určeny.

Váš spotřebič obsahuje také mnoho recyklovatelných materiálů. Proto je označen tímto logem, které upozorňuje, že použité spotřebiče se nesmí míchat s jiným odpadem. Tím zajistíte, že recyklace spotřebičů bude probíhat za nejlepších možných podmínek v souladu s evropskou směrnicí 2002/96/ES o odpadních elektrických a elektronických zařízeních. Obraťte se na místní úřad nebo prodejce a zjistíte, kde jsou nejbližší sběrná místa pro použité spotřebiče. Děkujeme vám za váš příspěvek k ochraně životního prostředí.

• **NÁDOBÍ** Přečtěte si pokyny "Materiály, které lze používat v mikrovlnné troubě, a materiály, kterým je třeba se vyhnout". Některé nekovové nádoby také nemusí být vhodné pro použití v mikrovlnné troubě. V případě pochybností vyzkoušejte dané nádoby následujícím postupem.

#### Zkouška nádobí:

1. Naplňte nádobu vhodnou do mikrovlnné trouby jedním šálkem studené vody (250 ml) a vložte do trouby.
2. Zahřívejte 1 minutu na nejvyšší výkon.
3. Opatrně se nádoby dotkněte. Pokud je nádoby velmi horké, nepoužívejte jej k vaření v mikrovlnné troubě.
4. **Nepřekračujte dobu vaření 1 minutu.**

#### VAROVÁNÍ

##### Riziko zranění

Provádění údržby nebo oprav, při nichž se odstraňuje ochranný kryt proti působení mikrovlnné energie, nekvalifikovanou osobou je nebezpečné.

## Materiály, které lze použít v mikrovlnné troubě

Nádoby	Poznámky
Hliníková fólie	Pouze pro zakrytí. Malé kousky hliníkové fólie můžete použít k zakrytí tenkých částí masa nebo drůbeže a zabránit tak jejich přepečení. Pokud je fólie příliš blízko stěn trouby, může vzniknout elektrický oblouk. Fólie by měla být od stěn trouby vzdálena nejméně 2,5 cm.
Zapékací misky	Postupujte podle pokynů výrobce. Dno pečicí nádoby musí být alespoň 5 mm nad otočným talířem. Nesprávné použití může způsobit zlomení otočného talíře.
Nádoby	Kompatibilní pouze s mikrovlnnou troubou. Postupujte podle pokynů výrobce. Nepoužívejte prasklé nebo našťipnuté nádoby.
Sklenice	Vždy sundejte víko. Používejte je pouze k mírnému ohřevu jídla. Většina sklenic není tepelně odolná a může se rozbít.
Skleněné nádoby	Pouze speciální nádoby odolné vůči ohřevu. Zkontrolujte, zda nejsou kovové. Nepoužívejte prasklé nebo našťipnuté nádoby.
Sáčky na pečení	Postupujte podle pokynů výrobce. Neuzavírejte sáček kovovým uzávěrem. Sáček propíchněte, aby mohla unikat pára.
Papírové talíře a sklenice	Používejte pouze pro velmi krátké vaření/ohřev. Během vaření se od trouby nevzdalujte.
Papírové ručníky	Používejte je k přikrytí jídla při ohřívání a k absorpci tuku. Používejte je pod dohledem pouze pro velmi krátký ohřev.
Pergamenový papír	Použijte jako kryt, abyste zabránili rozstříku, nebo jako obal při vaření v páře.
Plast	Pouze plast vhodný do mikrovlnné trouby. Dodržujte pokyny výrobce. Plast musí být označen jako "vhodný do mikrovlnné trouby". Některé plastové nádoby se taví, když je jídlo uvnitř horké. Pečicí sáčky" a pevně uzavřené plastové sáčky se musí rozfíznout, propíchnout nebo otevřít tak, jak je uvedeno na obalu.
Plastová fólie	Pouze plast vhodný do mikrovlnné trouby. Při vaření jím přikrývejte potraviny, aby se v nich udržela vlhkost. Nedovolte, aby se plastová fólie dostala do kontaktu s jídlem.
Parafínový papír	Používejte jako kryt, abyste zabránili rozstříku a uchovali vlhkost.

## Materiály, kterým je třeba se v mikrovlnné troubě vyhnout

Nádobí	Poznámky
Hliníkový plech	Může způsobit vznik elektrického oblouku. Přendejte jídlo do nádoby vhodné do mikrovlnné trouby.
Nádoby na potraviny s kovovou rukojetí	Může způsobit vznik elektrického oblouku. Přendejte jídlo do nádoby vhodné do mikrovlnné trouby.
Nádobí vyrobené z kovu nebo obsahující kov	Kov zabraňuje pronikání mikrovlnné energie k potravinám. Kovové části mohou způsobit vznik elektrického oblouku.
Kovové pásky	Může způsobit oblouk a vést k požáru v peci.
Papírové sáčky	Můžou způsobit požár v troubě.
Pěnový plast	Pěnový plast se může při vystavení vysokým teplotám roztavit nebo kontaminovat kapalinu uvnitř.
Dřevo	Dřevo v mikrovlnné troubě vysychá a může se rozštípat nebo prasknout.

## • POPIS VAŠEHO ZAŘÍZENÍ

### Názvy dílů a příslušenství pro vaši troubu

Vyjměte troubu a veškeré příslušenství z krabice a vnitřního prostoru trouby.

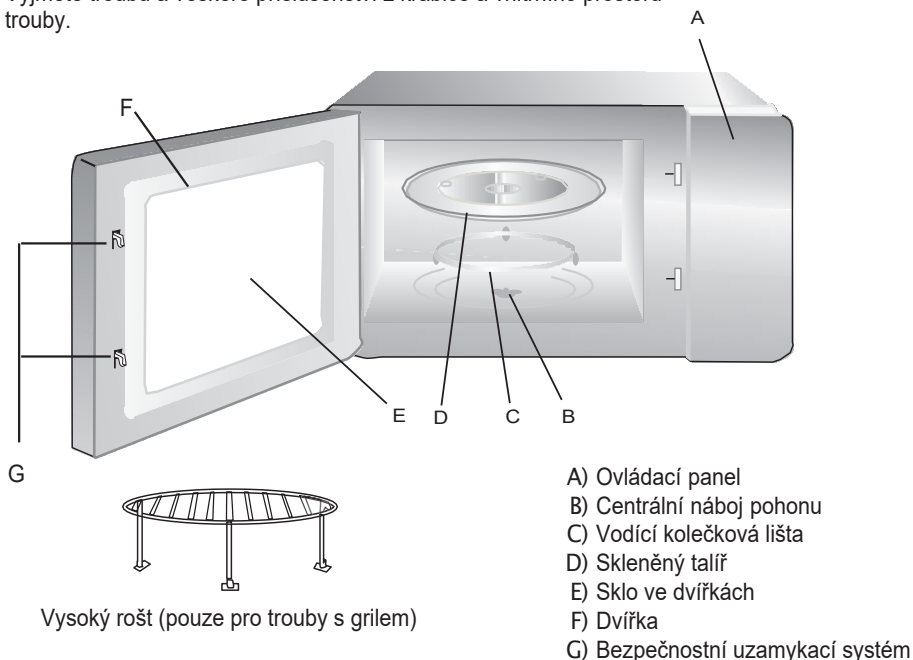



## Prezentace ovládacího panelu

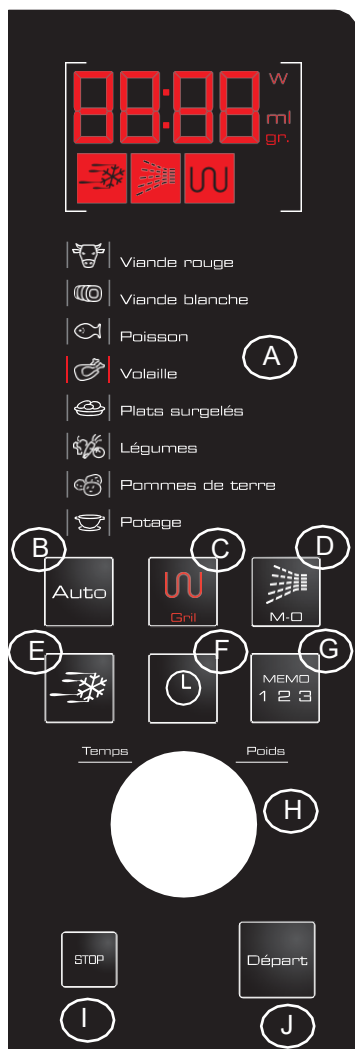

### A Displej:

pro zjednodušení programování se na displeji zobrazí: denní čas, druhy potravin a funkce, minuty / vteřiny nebo naprogramovaná hmotnost.

### B Tlačítko Autoprogram

automaticky nastaví správný čas programu podle zadaného typu a hmotnosti potravin.

### C Tlačítko Gril:

umožňuje zvolit vhodný výkon grilu

### D Tlačítko mikrovlnné trouby:

umožňuje zvolit vhodný mikrovlnný výkon.

### E Tlačítko rozmrazování:

umožňuje naprogramovat rozmrazování podle hmotnosti potravin.

### F Tlačítko nastavení času:

umožňuje nastavit hodiny na správný čas.

### G Paměťové tlačítko 1 2 3:

umožňuje rychlý přístup ke 3 předprogramovaným operacím.

### H Otočný volič:

umožňuje zvolit dobu vaření a hmotnost pokrmu.

### I Tlačítko STOP Zrušit:

umožňuje přerušit nebo zrušit probíhající program.

### J Tlačítko START:

umožňuje zahájit proces vaření/ohřevu

## INSTALACE TALÍŘE



- Skleněný talíř nikdy nepokládejte dnem vzhůru. Otáčení talíře nesmí být nikdy bráněno.
- Při vaření/ohřevu je vždy nutné používat skleněný talíř a vodící lištu.
- Všechny potraviny nebo nádoby na potraviny se při vaření vždy pokládají na skleněný talíř.
- Pokud skleněný otočný talíř praskne nebo se rozbije, obraťte se na nejbližší autorizované servisní středisko.

## INSTALACE NA PRACOVNÍ DESKU

Vyjměte obal a odložte příslušenství stranou. Zkontrolujte, zda není trouba poškozena, např. stopami po nárazu nebo rozbitými dvířky. Pokud je trouba poškozená, neinstalujte ji.

**Skříňka:** Odstraňte ochrannou fólii z přední části mikrovlnné trouby.  
**Neodstraňujte světle hnědou slídivou krytku na pravé straně uvnitř trouby, která chrání magnetron.**

## INSTALACE

1. **Tento výrobek nesmí být vestavěný.** Pro zajištění optimálního větrání mikrovlnné trouby vložte plastový doraz dodaný s tímto návodem do otvoru v zadní části spotřebiče (obr. 2). **Poté umístěte spotřebič ke stěně, přičemž** plastový dílek zajistí správnou vzdálenost pro dobré větrání.

Nad troubou ponechte alespoň 30 cm volného prostoru, 7,5 cm na levé straně a pravou stranu nechte volnou (obr. 1).

Nožičky trouby neodstraňujte.

Neblokujte větrací otvory, protože by mohlo dojít k předčasnému poškození spotřebiče.

Obr. 1.

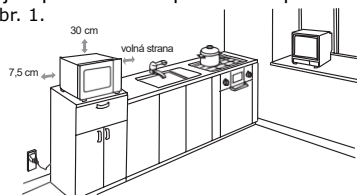

Obr. 2

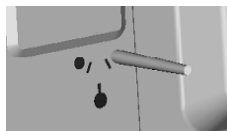

## 2. Elektrické připojení

- Vaše síť musí být vybavena ochranou 16 A.
- Používejte pouze zásuvku s **uzemňovacím kolíkem**, která je připojena v souladu s platnými bezpečnostními normami.
- V elektrické instalaci zajistěte uživatelsky přístupné zařízení, které musí být schopno oddělit spotřebič od sítě a mít na všech pólech kontaktní mezeru alespoň 3 mm.
- Pokud je napájecí kabel poškozen, musí jej vyměnit výrobce, jeho servisní oddělení nebo podobně kvalifikovaná osoba, aby se předešlo nebezpečí.

**VAROVÁNÍ:** Troubu neinstalujte nad varnou desku nebo jiný spotřebič, který produkuje teplo. V případě instalace v blízkosti zdroje tepla nebo nad ním může dojít k poškození trouby a ztrátě záruky.



**Povrch může být během provozu horký.**

**• NÁVOD K OBSLUZE**

Po zapnutí mikrovlnné trouby se na displeji zobrazí "0:00" a jednou zazní zvukový signál.

**Nastavení hodin****Zobrazení**

Stisknutím tlačítka bliká. Údaj o hodinách



Otáčením voliče nastavte hodiny, nastavený čas by měl být v rozmezí 0 až 23 (24 hodin).



Stisknutím tlačítka bliká. Údaj po nastavení hodin



Otáčením voliče nastavte minuty, nastavené minuty by měly být v rozmezí 0 až 59.



Stisknutím tlačítka dokončete nastavení času, začne blikat ":" a čas se rozsvítí.

**Vaření/ohřev v mikrovlnné troubě****Tabulka výkonu mikrovlnné trouby**

Výkon mikrovln	900 W	700 W	500 W	350 W	150 W
Zobrazení na displeji	P900	P700	P500	P350	P150

**Zobrazení**

Stiskněte jednu tlačítko M-O, zobrazí se "P900". Stisknutím tlačítka vyberte P900", "P700", "P500", "P350" nebo "P150" zobrazí se při každém dalším stisknutí.



Otočením voliče nastavte dobu ohřevu. od 0:05 do 95:00.



Stisknutím tlačítka Départ spustíte ohřev.



Například: Pokud chcete vařit po 20 minut při 700 W nastavte troubu takto. Stiskněte jednu tlačítko M-O, trouba zobrazí "P900".



Pokračujte stisknutím tlačítka M-O pro výběr výkonu 700 W. se zobrazí " P700 "



## CS 3/POUŽÍVÁNÍ ZAŘÍZENÍ



Otočte voličem a nastavte dobu ohřevu, dokud se na displeji trouby neobjeví údaj "20:00".

20:00

Départ

Stisknutím tlačítka Départ spustíte ohřev.

STOP

Tlačítkem STOP zastavíte, nebo zrušíte nastavení.



**Poznámka:** Intervaly nastavení času jsou následující:

0---1 min: 5 sekund

1-5 minut: 10 sekund

5-10 minut: 30 sekund

10-30 minut: 1 minuta

30---95 minut: 5 minut

### Grilování a kombinovaný ohřev

Volba	Zobrazení	Výkon mikrovln	Výkon grilu
1	G-1	0 %	100 %
2	G-2	20 %	80 %
3	G-3	40 %	60 %

### Grilování



Stiskněte jednou tlačítko Gril, zobrazí se "G-1".

G- 1



Otočením voliče nastavte dobu ohřevu. Maximální doba ohřevu je 95:00.

*Příklad:* 8 minut a 30 sekund.

8:30

Départ

Stisknutím tlačítka Départ spustíte ohřev.

*Například:* Pokud chcete nastavit 10 minut, nastavte troubu takto.

G- 1



Stiskněte jednou tlačítko Gril, zobrazí se "G-1".



Otočte voličem a nastavte dobu ohřevu, dokud se na displeji trouby neobjeví údaj "10:00".

10:00



Stisknutím tlačítka **Départ** spustíte ohřev.



Tlačítkem **STOP** zastavíte, nebo zrušíte nastavení.



**Poznámka:** V polovině ohřevu trouba dvakrát pípne, aby upozornila, že je třeba pokrm v případě potřeby otočit.

### Kombinované vaření/ohřev

### Zobrazení



Stiskněte jednou tlačítko **Gril**, zobrazí se "G-1".  
Pokračujte v stiskem tlačítka **Gril**.



Zobrazí se "G-2" nebo "G-3".



Otočením voliče nastavte dobu ohřevu. Maximální doba ohřevu je 95 minut.



Stisknutím tlačítka **Départ** spustíte ohřev.



Tlačítkem **STOP** zastavíte, nebo zrušíte nastavení.

## CS 3/POUŽÍVÁNÍ ZAŘÍZENÍ

### Programování procesu rychlého vaření/ohřevu

### Zobrazení



Po zastavení stiskněte tlačítko **Départ** pro zahájení vaření při 100% mikrovlnném výkonu po dobu 30 sekund. Každé další stisknutí prodlouží dobu vaření o 30 sekund. Maximální doba vaření je 95 minut.

0:30



V mikrovlnných režimech se každé stisknutí tlačítka **Départ** prodlouží čas o 30 sekund.

1:30



Během vaření v režimech Automatická nabídka a Rozmrazování podle hmotnosti nelze dobu ohřevu prodloužit stisknutím tlačítka **Départ**.

### Programování rozmrazování podle hmotnosti

### Zobrazení



Stiskněte tlačítko  na displeji se zobrazí "100".

100



Otáčením voliče zvolte hmotnost potraviny od 100 do 2000 g.

400



Stiskněte klávesu **Départ** pro spuštění rozmrazování.

### Programování automatické nabídky

### Zobrazení



Stiskněte tlačítko **Auto** pro vybrání nabídky od "A-1" do "A-8".

A- 1







Otáčením voliče zvolte výchozí hmotnost, jak je uvedeno v tabulce nabídky.

400



Stiskněte tlačítko **Départ** pro spuštění vaření/ohřevu. Na konci procesu vaření zazní pětkrát zvukový signál.

*Například:* Pokud chcete pomocí automatické nabídky uvařit 150 gramů ryby:

		Zobrazení
	Stiskněte tlačítko <b>Auto</b> třikrát pro výběr "A-3". Rozsvítí se indikátor "fish".	
	Otočte voličem na 150 g.	
	Stiskněte tlačítko <b>Départ</b> pro spuštění vaření.	

**Tabulku s nabídkou naleznete na následující straně.**



**Doporučení:**

*Při vaření masa jej v polovině vaření obraťte, abyste zajistili rovnoměrnou barvu a rovnoměrné propečení.*

**• TABULKA MENU PRO AUTOMATICKÉ PROGRAMY**

MENU	HMOTNOST	ČAS
<p>G-2 20% M/O + 80% GRIL A-1 ČERVENÉ MASO</p> <p>Použijte nádobu vhodnou do mikrovlnné trouby a na gril.</p> <p>Jednu hodinu před přípravou vyjměte maso z chladničky a nechte ho 10 minut odpočívat zabalené v alobalu.</p>	<p>400 g 600 g 800 g 1000 g 1200 g</p>	<p>15 min 20 min 23 min 26 min 30 min</p>
<p>G-3 40% M/O + 60% GRIL A-2 BÍLÉ MASO Viz tipy k "červenému masu".</p>	<p>400g 600 g 800 g 1000g 1200 g</p>	<p>21 min 27 min 33 min 39 min 45 min</p>
<p>500 W A-3 RYBA Přidejte 2 až 3 lžice vody, citronové šťávy nebo bílého vína. Přikryjte vhodným víkem nebo potravinovou fólií.</p>	<p>150 g 250 g 300 g 400 g 600 g</p>	<p>2 min 30 4 min 4 min 35 5 min 48 7 min 48</p>
<p>G-3 40%M/O + 60% GRIL A-4 DRŮBEŽ Kůži propíchněte, abyste se vyhnuli prskání tuku. Na konci pečení nechte v troubě 5 minut odpočívat.</p>	<p>500 g 750 g 1000 g 1200 g 1500 g</p>	<p>20 min 25 min 30 min 35 min 40 min</p>
<p>G-2 20%M/O + 80% GRIL A-5 MRAŽENÉ POKRMY K ohřívání mražených hotových jídel.</p>	<p>300 g 450 g 600 g 750 g 1000g</p>	<p>22 min 28 min 34 min 40 min 46 min</p>
<p>900W A-6 ZELENINA Chcete-li uvařit čerstvou zeleninu, přidejte: -2 polévkové lžice vody na 200 g - ½ dl mimo Přikryjte, kromě žampionů</p>	<p>200 g 300 g 400 g 500 g 600 g</p>	<p>6 min 7 min 35 8 min50 10 min 12 min 25</p>
<p>900W A-7 BRAMBORY Pro vaření celých brambor, tříděných nebo nakrájených na pravidelné kousky.</p>	<p>200 g 400 g 600 g 800 g 1000 g</p>	<p>4 min 7 min 10 min 30 13 min 30 16 min 30</p>
<p>900 W A-8 POTAGE/POLÉVKA</p>	<p>200 ml 300 ml 400 ml 500 ml 600 ml</p>	<p>2 min 3 min 4 min 5 min 6 min</p>



## Programování paměťové funkce

## Zobrazení



Stisknutím tlačítka MEMO 1 2 3 vyberte program vaření/ohřevu 1, 2 nebo 3.

Naprogramujte zvolenou dobu vaření.

1

P900



Programování potvrďte stisknutím tlačítka MEMO 1 2 3

Potvrzení pípnutím a zobrazením hodin

8:59

**Poznámka:**

*Automatické vaření v menu nelze nastavit jako volbu v paměti.*

*Například:* pro uložení programu do paměti 2: vařte jídlo při výkonu 700 W po dobu 3 minut a 20 sekund.

## Zobrazení



Po zastavení dvakrát stiskněte tlačítka MEMO 1 2 3, na displeji se zobrazí "2".

2



Stiskněte jednou tlačítka M-O a zobrazí se "P900".

P900



Pokračujte v mačkání tlačítka M-O, dokud se nezobrazí "P700".

P700



Otáčením voliče zvolte 3 minuty a 20 sekund. Zobrazí se "3:20".

3:20



Stisknutím tlačítka MEMO 1 2 3 uložte nastavení.



Nebo stiskněte tlačítka Départ pro zahájení vaření a současné uložení nastavení.

## CS 3/POUŽÍVÁNÍ ZAŘÍZENÍ



Příště v režimu zastavení vyberte v paměti program 2 a stisknutím tlačítka Départ spusťte vaření/ohřev.

Départ

### Funkce dotazu

### Zobrazení



V mikrovlnném režimu stiskněte tlačítko M-O a na 3 sekundy se zobrazí aktuální úroveň výkonu.



Během vaření stisknutím tlačítka  zjistíte čas, který se zobrazí na 3 sekundy.

### Zapnutí funkce dětského zámku

### Zobrazení



Uzamčení: V režimu pauzy stiskněte a podržte tlačítko STOP po dobu 3 sekund, ozve se zvukový signál pípnutí indikující stav dětského zámku. Zobrazí se indikátor zámku.



V režimu uzamčení stiskněte a podržte tlačítko STOP po dobu 3 sekund, ozve se dlouhé pípnutí, zvukový signál, který signalizuje, že je trouba odemčená. Indikátor zámku zhasne.



### Poznámky :

*Na konci procesu vaření zazní pětkrát zvukový signál.*

*Pokud byla dvířka během vaření otevřena a poté opět zavřena, je třeba pro pokračování ve vaření stisknout tlačítko Départ.*

*Pokud po výběru programu nestisknete tlačítko Départ do pěti minut, výběr se zruší.*

Doporučujeme troubu pravidelně čistit a odstraňovat z vnitřku i vnějšku spotřebiče veškeré usazeniny potravin. Používejte vlhkou mycí houbu. Pokud by spotřebič nebyl udržován v čistém stavu, jeho povrch by mohl degradovat a neúprosne ovlivnit jeho životnost a vést k nebezpečným situacím. Pokud jsou poškozena dvířka nebo těsnění dvířek, nesmí se trouba používat, dokud ji neopraví odborně způsobilá osoba.

Přístroj nečistěte parním čističem.

Nedoporučuje se používat abrazivní prostředky, alkohol nebo ředidla, protože mohou poškodit jednotku.

Pokud trouba zapáchá nebo je znečištěná, ohřejte v hrnku 2 minuty vodu s citronovou šťávou nebo octem a očistěte stěny trochou prostředku na mytí nádobí.

Talíř a vodící lištu lze pro snadné čištění vyjmout. Vyvarujte se vniknutí vody do otvoru v hřídelti motoru.

Pro zachování spotřebiče doporučujeme používat produkty Clearit pro údržbu.



***Odborné znalosti  
profesionálů ve službách  
jednotlivců.***

Clearit vám nabízí profesionální produkty a řešení pro každodenní údržbu domácích spotřebičů a kuchyní.

Najdete je u místního prodejce, stejně jako celou řadu příslušenství a spotřebního materiálu.

## CS 5/ PRŮVODCE ŘEŠENÍM

Pokud máte pochybnosti o tom, zda váš spotřebič funguje správně, nemusí to nutně znamenat, že se pouchal. V každém případě zkontrolujte následující body:

Problém	Možné řešení
Spotřebič se nespustí.	Zkontrolujte připojení spotřebiče. Zkontrolujte, zda jsou dvířka trouby správně zavřená. Zkontrolujte, zda dětský zámek není aktivní. [ ] [ ] [ ]
Zařízení je hlučné. Talíř se neotáčí správně.	Vyčistěte kolečka a pojezdovou plochu pod otočným talířem. Zkontrolujte, zda jsou kolečka funkční.
Zamlžuje se sklo dvířek.	Otřete kondenzát hadříkem.
Jídlo se v mikrovlnném programu neohřívá.	Zkontrolujte, zda je nádoba vhodná pro mikrovlnnou troubu a zda je úroveň výkonu odpovídající.
Spotřebič vytváří jiskry.	Spotřebič dobře vyčistěte: odstraňte mastnotu, částečky z vaření atd. Všechny kovové části udržujte mimo stěny trouby. Nikdy nepoužívejte kovové části při použití grilu.
Žárovka je vypálená.	K výměně žárovky zavolejte kvalifikovaného odborníka.

 **Upozornění:** *Tento spotřebič je vybaven obvodem vysokého napětí. V žádném případě do spotřebiče sami nezasahujte.*

## • INTERVENCE

Veškeré práce na spotřebiči musí provádět kvalifikovaný odborník. Při volání uveďte servisní číslo spotřebiče a výrobní číslo "Nr". Tyto údaje naleznete na typovém štítku na zadní straně spotřebiče.

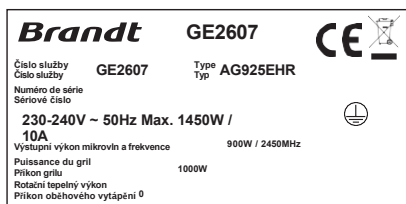

## PŮVODNÍ DÍLY

Při údržbě používejte pouze **certifikované originální náhradní díly**.

## • VZTAHY SE SPOTŘEBITELI

### • Zjistěte více o všech produktech této značky:

informace, poradenství, prodejní místa, poprodejní specialisté.

### • Komunikace:

nasloucháme všem vašim připomínkám, podnětům a návrhům, na které budeme osobně reagovat.



> Můžete nám napsat na adresu:

FagorBrandt SAS, Tenant Manager

Cergy plant

Spotřebitelský servis 5

Avenue des béthunes

BP 69526 - Saint Ouen l'Aumone 95060

CERGY PONTOISE CEDEX

>Zasílejte nám e-mail na adresu:

[relations.consommateurs@fagorbrandt.com](mailto:relations.consommateurs@fagorbrandt.com)

>Nebo nám zavolejte od pondělí do soboty od 8 do 18 hodin na číslo :



APPEL NON SURTAXE

## CS 7/DOPORUČENÍ PRO MĚŘENÍ VÝKONNOSTI

Metody měření vhodnosti pro daný účel podle IEC/EN/NF EN 60705.

Mezinárodní elektrotechnická komise SC 59 K stanovila normu pro srovnávací měření výkonu různých mikrovlnných trub.

Pro toto zařízení doporučujeme následující:

Testováno	Množství	Přibližný čas	Výkon	Nádoby, formy / doporučení
Vaječný krém (12.3.1.)	1000g 50 g	21 min 13-15 min	500W	Miska Pyrex ref. 227 na plochem otočném stole Pyrex č. 220 Na otočném talíři.
Savojský dort (12.3.2.)	475g	7 min	700W	kulatá pyrexová mísa ref. 828 na otočném talíři.
Masová sekaná (12.3.3.)	900g	14 minut	700 W	Dortová mísa Pyrex ref. 838 na otočném talíři Přikryjte fólií.
Rozmrazování masa (13.3.)	500 g	10 minut 50 minut + 5 minut odpočinku	rychlé odmrazování	Na otočném talíři.
Rozmrazování malin (B.2.1.)	250 g	6-7 min	200 W	Plochá mísa na otočném talíři.
Jablečný gratin Brambory  (12.3.4.) (Model s grilem)	1100g	35 minut	G2	Miska Pyrex ref. 827 na otočném talíři.
Kuře (12.3.6.) (Model s grilem)	1200 g	45 minut	A4 C 2	Otočný talíř.



# Brandt

Vážený zákazník,

Ďakujeme, že ste si zakúpili mikrovlnnú rúru **BRANDT**.

Do tohto zariadenia sme vložili všetko naše nadšenie a know-how, aby sme zaistili, že splnia vaše potreby. Inovatívne a efektívne zariadenia sme navrhli tak, aby sa ľahko používalo.

Sortiment výrobkov **BRANDT** zahŕňa aj široký výber rúr, varných dosiek, odsávačov pár, sporákov, umývačiek riadu, práčok, sušičiek, chladničiek a mrazničiek, ktoré sa hodia k vašej novej mikrovlnnej rúre **BRANDT**.

Aby sme čo najlepšie vyhoveli vašim požiadavkám, je vám samozrejme k dispozícii náš spotrebiteľský servis, ktorý zodpovie všetky vaše otázky alebo pripomienky (kontaktné údaje sú uvedené na konci tejto brožúry).

Môžete tiež navštíviť naše webové stránky [www.brandt.com](http://www.brandt.com), kde nájdete všetky naše produkty a tiež užitočné a doplňujúce informácie.

## **BRANDT**

V záujme neustáleho zdokonaľovania našich výrobkov si vyhradujeme právo vykonávať akékoľvek zmeny ich technických, funkčných alebo estetických vlastností v súlade s ich vývojom.

 **Dôležité: Pred spustením spotrebiče si pozorne prečítajte tento návod k inštalácii a obsluhu, aby ste sa rýchlejšie zoznámili s jeho fungovaním.**

[www.brandt.com](http://www.brandt.com)



1/DÔLEŽITÉ BEZPEČNOSTNÉ POKYNY	
· Bezpečnostné pokyny .....	4
· Princíp funkcie .....	6
· Ochrana životného prostredia .....	6
2/INŠTALÁCIA ZARIADENIA	
· Riad .....	7
· Popis vášho zariadenia .....	8
3/POUŽÍVANIE ZARIADENIA	
· Návod na obsluhu .....	11
· Tabuľka menu pre automatické programy .....	16
4/ÚDRŽBA A ČISTENIE ZARIADENIA .....	19
5/ SPRIEVODCA RIEŠENÍM .....	20
6/POPREDAJNÉ SLUŽBY	
· Intervencia .....	21
· Vzťahy sa spotrebiteľmi .....	21
7/ODPORÚČENIA PRI MERANÍ VÝKONNOSTI .....	22

## **Dôležité:**

**Tento návod k obsluhu si ponechajte pri spotrebiči. Pokiaľ spotrebič predávate alebo odovzdávate inej osobe, uistite sa, že je návod na obsluhu priložený. Pred inštaláciou a používaním spotrebiča si prečítajte tento návod. Bol spísaný pre vašu bezpečnosť a bezpečnosť ostatných osôb.**

## **• BEZPEČNOSTNÉ POKYNY**

Váš spotrebič je určený výhradne na domáce použitie na varenie, ohrievanie alebo rozmrazovanie potravín. Výrobca nenesie žiadnu zodpovednosť za nesprávne použitie.

Sušenie potravín alebo bielizne a ohrievanie vykurovacích vankúšikov, papučiek, hubiek, mokrej bielizne a podobných predmetov môže viesť k zraneniu, vznieteniu alebo požiaru.

Skontrolujte, či je riad vhodný na použitie v mikrovlnnej rúre.

Abyste zabránili poškodeniu spotrebiča, nikdy nepoužívajte prázdny alebo bez krytu.

Nemanipulujte s otvormi v zámku predného panelu, pretože by mohlo dôjsť k poškodeniu prístroja a nutnosti servisu.

Tesnenie a rám dverí je potrebné pravidelne kontrolovať, aby nedošlo k ich poškodeniu. Pokiaľ sú tieto miesta poškodené, spotrebič nepoužívajte a nechajte ho skontrolovať odborníkom.

Pri ohrievaní potravín v plastových alebo papierových nádobách sledujte rúru kvôli možnosti vznietenia.

V mikrovlnnej rúre a mikrovlnnej rúre + konvečnú funkciu by sa nemali používať kovové nádoby, vidličky, lyžice, nože a kovové pásky a spony na mraziace vrecká.

Obsah dojčenských fliaš a pohárov s jedlom treba pred konzumáciou premiešať alebo pretrepať a skontrolovať teplotu, aby nedošlo k popáleniu.

Nikdy neohrievajte fľaše i s cumlíkom (hrozí nebezpečenstvo výbuchu).

Nedovoľte deťom používať rúru bez dozoru, pokiaľ neboli riadne poučené, aby mohli rúru bezpečne používať a pochopili nebezpečenstvá, ktoré hrozia pri nesprávnom používaní.

Pri vyberaní riadu z rúry vždy používajte izolované rukavice. Niektoré pokrmu absorbujú teplo z jedla, a preto sú veľmi horúce.

Kvapaliny alebo iné potraviny by sa nemali ohrievať v uzavretých nádobách, pretože by mohli explodovať.

Vajcia v škrupine a celé vajcia natvrdo sa neodporúča ohrievať v mikrovlnnej rúre, pretože môžu explodovať, a to aj po dokončení varenia.

Ohrievanie nápojov v mikrovlnnej rúre môže spôsobiť náhly a oneskorený výron vriacej tekutiny, preto je treba pri manipulácii s nádobou dbať na zvýšenú opatnosť.

V prípade malého množstva (párok, croissant a pod.) položte vedľa jedla pohár vody.

Príliš dlhá doba môže potraviny vysušiť a spáliť. Aby ste sa takýmto prípadom vyhli, nikdy nepoužívajte rovnaké časy odporúčané pre prípravu v klasickú rúre.

Ak sa objaví dym, vypnite rúru alebo ju odpojte zo siete a nechajte dvierka zatvorené, aby ste udusili prípadné

plamene.  Odstraňovanie ochranného krytu ne kvalifikovanú osobou je nebezpečné.

Hrozí vystavenie sa mikrovlnnej energii.

Tento spotrebič nie je určený na použitie osobami (vrátane detí) so zníženými fyzickými, zmyslovými alebo duševnými schopnosťami alebo osobami s nedostatkom skúseností alebo znalostí, ak im osoba zodpovedná za ich bezpečnosť vopred neposkytla dohľad alebo ich nepoučila o používaní spotrebiča.

Deti by mali byť pod dohľadom, aby si s prístrojom nehrali.



Pokiaľ je spotrebič prevádzkovaný v kombinovanom režime, mali by deti rúru používať iba pod dohľadom dospelých, a to kvôli teplotám, ktoré v nej vznikajú. (len pri rade s grilom).

Prečítajte si a dodržujte zvláštne pokyny "OPATRENIA, KTORÉ JE TREBA PRIJMÚŤ, ABY SA PREDŠLO MOŽNÉMU VYSTAVENIU PRÍLIŠNÉMU MNOŽSTVOU MIKROVLNNEJ ENERGIE".

Jedlo neprevádzajte.

Nepoužívajte priestor rúry pre skladovanie. Neukladajte do rúry potraviny, ako je chlieb, koláče a pod.

Pred vložením do rúry odstráňte z papierových alebo plastových nádob/sáčkov spojovacie prvky a kovové úchyty.

### Špecifikácia

Model:	GE2607
Menovité napätie:	230 V ~ 50 Hz
Menovitý príkon (mikrovlny):	1 450 W
Menovitý výstupný výkon (mikrovlny):	900 W
Menovitý príkon (Grill):	1 000 W
Priemer otočného taniera:	31,5 cm
Vonkajšia rozmery ( DxŠxV ):	513 x 415 x 306 mm
Čistá hmotnosť:	14,9 kg

Túto rúru inštalujte v prísnom súlade s dodaným návodom na inštaláciu.

Tento spotrebič používajte iba na účely popísanými v tomto návode. Nepoužívajte na tento prístroj žiadne chemikálie a nevystavujte ho žieravým výparom.

Táto rúra je špeciálne navrhnutá pre ohrievanie. Nie je určená pre priemyselné alebo laboratórne použitie.

Ak je napájací kábel poškodený, musí byť vymenený výrobcom, jeho zástupcom alebo inou kvalifikovanou osobou, aby sa predišlo nebezpečenstvu.

Tento spotrebič neskladujte ani nepoužívajte vonku.

Nepoužívajte túto rúru v blízkosti vody, na vlhké pôde alebo v blízkosti bazéna.

Teplota prístupných povrchov môže byť pri prevádzke spotrebiča vysoká. Udržujte kábel mimo dosah horúcich povrchov a nezakrývajte rúru.

Nenechávajte kábel visieť cez okraj stola, alebo pracovnej plochy.

Nedodržovanie údržby rúry môže viesť k poškodeniu jej povrchu a môže nenávratne skrátiť životnosť spotrebiča a spôsobiť nebezpečné situácie.

## • PRINCÍP FUNKCIE

Mikrovlny používané na varenie sú elektromagnetické vlny. Bežne sa vyskytujú v našom prostredí, rovnako ako rádiové vlny, svetlo alebo infračervené žiarenie. Ich frekvencia je v pásme 2450 MHz.

### Ich vlastnosti:

- Odráža sa v kovoch.
- Prechádzajú všetky ostatné materiály.
- Sú absorbované molekulami vody, tuku a cukru.

Pri vystavení potravín mikrovlnnému žiareniu dochádza k rýchlemu rozrušeniu molekúl, čo spôsobuje ich ohrev.

Hĺbka prenikania vln do jedla je asi 2,5 cm, ak je jedlo silnejšie, varenie/ohrev prebieha ako pri tradičnom varení.

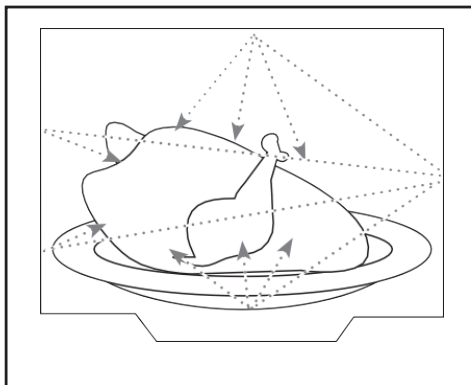

## • OCHRANA ŽIVOTNÉHO PROSTREDIA

Je dobré vedieť, že mikrovlny spôsobujú v potravinách obvyčajný tepelný jav a že nie sú zdraviu škodlivé.



Obalové materiály tohto spotrebiča sú recyklovateľné. Podieľajte sa prosím na recyklácii týchto materiálov a prispejte k ochrane životného prostredia ich odhodením do obecných kontajnerov, ktoré sú k tomuto účelu určené.

Váš spotrebič obsahuje aj mnoho recyklovateľných materiálov. Preto je označený týmto logom, ktoré upozorňuje, že použité spotrebiče sa nesmie miešať s iným odpadom. Tým zaistíte, že recyklácia spotrebičov bude prebiehať za najlepších možných podmienok v súlade s európskou smernicou 2002/96/ES o odpadových elektrických a elektronických zariadeniach. Obráťte sa na miestne úrad alebo predajca a zistíte, kde sú najbližšie zberné miesta pre použité spotrebiče. Ďakujeme vám za váš príspevok k ochrane životného prostredia.

• **RIAD** Prečítajte si pokyny "Materiály, ktoré možno používať v mikrovlnné rúre, a materiály, ktorým sa treba vyhnúť". Niektoré nekovové riady tiež nemusia byť vhodné na použitie v mikrovlnnej rúre. V prípade pochybností vyskúšajte daný riad nasledujúcim postupom.

#### **Skúška riadu:**

1. Naplňte nádobu vhodnú do mikrovlnné rúry jednou šálkou studené vody (250 ml) a vložte do rúry.
2. Zahrievajte 1 minútu na najvyšší výkon.
3. Opatrne sa riadu dotknite. Pokiaľ je riad veľmi horúci, nepoužívajte ho na varenie v mikrovlnné rúre.
4. **Neprekračujte dobu varenia 1 minútu.**

## **VAROVANIE**

### **Riziko zranenia**

Vykonávanie údržby alebo opráv, pri ktorých sa odstraňuje ochranný kryt proti pôsobeniu mikrovlnnej energie, nekvalifikovanou osobou je nebezpečné.

## **Materiály, ktoré možno použiť v mikrovlnné rúre**

Riad	Poznámky
Hliníková fólia	Len na zakrytie. Malé kúsky hliníkovej fólie môžete použiť na zakrytie tenkých častí mäsa alebo hydiny a zabrániť tak ich prepečenie. Ak je fólia príliš blízko stien rúry, môže vzniknúť elektrický oblúk. Fólia by mala byť od stien rúry vzdialená najmenej 2,5 cm.
Zapekacie misky	Postupujte podľa pokynov výrobcu. Dno nádoby na pečenie musia byť aspoň 5 mm nad otočným tanierom. Nesprávne použitie môže spôsobiť zlomenie otočného taniera.
Riad	Kompatibilný iba s mikrovlnnou rúrou. Postupujte podľa pokynov výrobcu. Nepoužívajte prasknutý alebo naštiepený riad.
Poháre	Vždy zložte veko. Používajte je iba k miernemu ohrevu jedla. Väčšina pohárov nie je tepelne odolná a môže sa rozbiť.
Sklenený riad	Iba špeciálny riad odolný voči ohrevu. Skontrolujte, či nie sú kovové. Nepoužívajte prasknutý alebo naštiepený riad.
Vrecká na pečenie	Postupujte podľa pokynov výrobcu. Neuzatvárajte vrecko kovovým uzáverom. Vrecko prepichnete, aby mohla unikáť para.
Papierové taniere a poháre	Používajte iba pre veľmi krátke varenie/ohrev. Počas varenia sa od rúry nevzdalujte.
Papierové uteráky	Používajte ich na prikrytie jedla pri ohrievaní a na absorpciu tuku. Používajte ich pod dohľadom iba pre veľmi krátky ohrev.
Pergamen - ový papier	Použite ako kryt, aby ste zabránili rozstrekú, alebo ako obal pri varení v pare.
Plast	Iba plast vhodný do mikrovlnné rúry. Dodržujte pokyny výrobcu. Plast musí byť označený ako "vhodný do mikrovlnné rúry". Niektoré plastové nádoby sa taví, keď je jedlo vo vnútri horúce. Pečiace vrecká a pevne uzavreté plastové vrecká sa musí rozrezať, prepichnetú alebo otvoriť tak, ako je uvedené na obalu.
Plastová fólia	Iba plast vhodný do mikrovlnné rúry. Pri varení ním prikryvajte potraviny, aby sa v nich udržala vlhkosť. Nedovoľte, aby sa plastová fólia dostala do kontaktu s jedlom.
Parafínový papier	Používajte ako kryt, aby ste zabránili rozstrekú a uchovali vlhkosť.

## Materiály, ktorým sa treba v mikrovlnnej rúre vyhnúť

Riad	Poznámky
Hliníkový plech	Môže spôsobiť vznik elektrického oblúka. Preložte jedlo do nádoby vhodnej do mikrovlnnej rúry.
Nádoby na potraviny s kovovou rukoväťou	Môže spôsobiť vznik elektrického oblúka. Preložte jedlo do nádoby vhodnej do mikrovlnnej rúry.
Riad vyrobený z kovu alebo obsahujúci kov	Kov zabraňuje prenikaniu mikrovlnnej energie k potravinám. Kovové časti môžu spôsobiť vznik elektrického oblúka.
Kovové pásky	Môže spôsobiť oblúk a viesť k požiaru v peci.
Papierové vrecká	Môžu spôsobiť požiar v rúre.
Penový plast	Penový plast sa môže pri vystavení vysokým teplotám roztaviť alebo kontaminovať kvapalinu vo vnútri.
Drevo	Drevo v mikrovlnnej rúre vysychá a môže sa rozštiepať alebo prasknúť.

## • POPIS VÁŠHO ZARIADENIA

### Názvy dielov a príslušenstvo pre vašu rúru

Vyberte rúru a všetky príslušenstvo z krabice a vnútorného priestoru rúry.

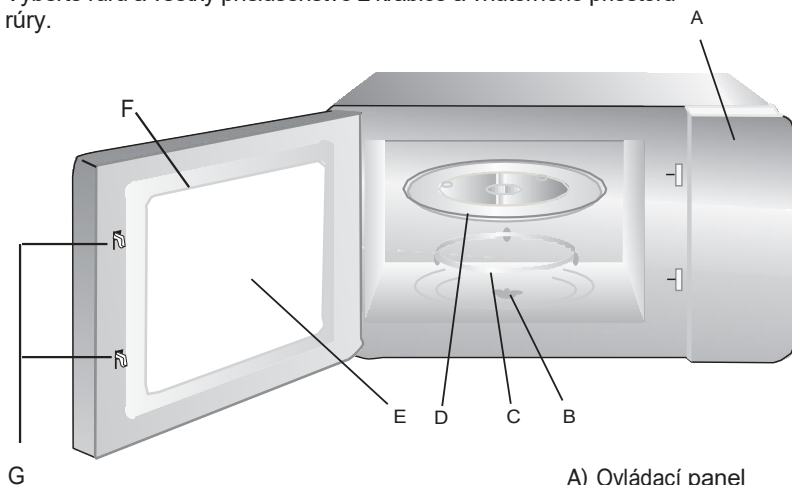

Vysoký rošt (iba pre rúry s grilom)

- A) Ovládací panel
- B) Centrálny náboj pohonu
- C) Vodiaca koliesková lišta
- D) Sklenený tanier
- E) Sklo vo dverkách
- F) Dvierka
- G) Bezpečnostný uzamykací systém

## Prezentácia ovládacieho panelu

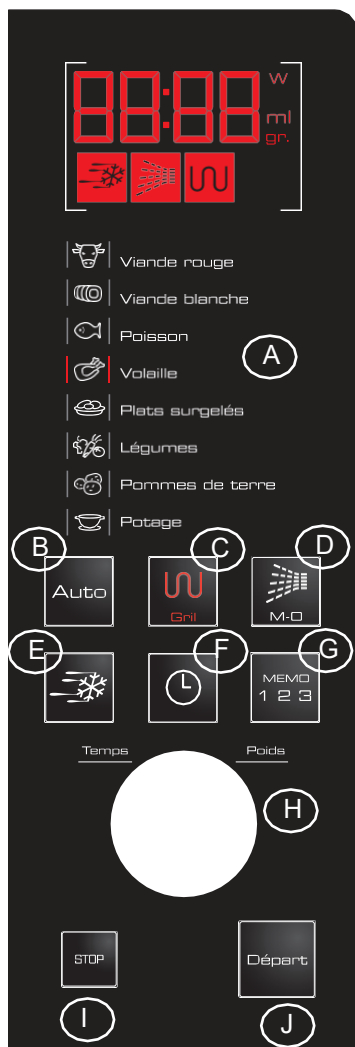

### A Displej:

pre zjednodušenie programovania sa na displeji zobrazí: denný čas, druhy potravín a funkcie, minúty / sekundy alebo naprogramovaná hmotnosť.

### B Tlačidlo Autoprogram

automaticky nastaví správny čas programu podľa zadaného typu a hmotnosti potravín.

### C Tlačidlo Gril:

umožňuje zvoliť vhodný výkon grilu

### D Tlačidlo mikrovlnné rúry:

umožňuje zvoliť vhodný mikrovlnný výkon.

### E Tlačidlo rozmrazovanie:

umožňuje naprogramovať rozmrazovanie podľa hmotnosti potravín.

### F Tlačidlo nastavenie času:

umožňuje nastaviť hodiny na správny čas.

### G Pamäťové tlačidlo 1 2 3:

umožňuje rýchly prístup k 3 predprogramovaným operáciám.

### H Otočný volič:

umožňuje zvoliť dobu varenia a hmotnosť pokrmu.

### I Tlačidlo STOP Zrušiť:

umožňuje prerušiť alebo zrušiť prebiehajúci program.

### J Tlačidlo ŠTART:

umožňuje začať proces varenia/ohrevu

## INŠTALÁCIA TANIERA



- Sklenený tanier nikdy nekladte dnom nahor. Otáčanie taniera nesmie byť nikdy bránené.
- Pri varení/ohreve je vždy nutné používať sklenený tanier a vodiacu lištu.
- Všetky potraviny alebo nádoby na potraviny sa pri varení vždy pokladajú na sklenený tanier.
- Ak sklenený otočný tanier praskne alebo sa rozbije, obráťte sa na najbližšie autorizované servisné stredisko.

## INŠTALÁCIA NA PRACOVNÚ DOSKU

Vyberte obal a odložte príslušenstvo stranou. Skontrolujte, či nie je rúra poškodená, napr. stopami po náraze alebo rozbítenými dvierkami. Ak je rúra poškodená, neinštalujte ju.

**Skrinka:** Odstráňte ochrannú fóliu z prednej časti mikrovlnné rúry.

**Neodstraňujte svetlo hnedú sľudovú krytku na pravej strane vo vnútri rúry, ktorá chráni magnetrón.**

## INŠTALÁCIA

1. **Tento výrobok nesmie byť vstavaný.** Pre zaistenie optimálneho vetrania mikrovlnnej rúry vložte plastový doraz dodaný s týmto návodom do otvoru v zadnej časti spotrebiča (obr. 2). **Potom umiestnite spotrebič k stene, pričom** plastový dielik zaistí správnu vzdialenosť pre dobré vetranie.

Nad rúrou ponechajte aspoň 30 cm voľného priestoru, 7,5 cm na ľavej strane a pravú stranu nechajte voľnú (obr. 1).

Nožičky rúry neodstraňujte. Neblokujte vetracie otvory, pretože by mohlo dôjsť k predčasnému poškodeniu spotrebiča.

Obr. 1.

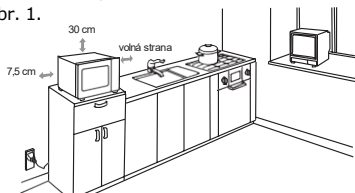

Obr. 2

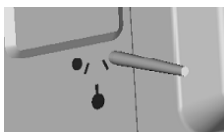

## 2. Elektrické pripojenie

- Vaša sieť musí byť vybavená ochranou 16 A.
- Používajte iba zásuvku s **uzemňovacím kolíkom**, ktorá je pripojená v súlade s platnými bezpečnostnými normami.
- V elektrickej inštalácii zaistíte užívateľsky prístupné zariadenie, ktoré musí byť schopné oddeliť spotrebič od siete a mať na všetkých póloch kontaktnú medzeru aspoň 3 mm.
- Ak je napájací kábel poškodený, musí ho vymeniť výrobca, jeho servisné oddelenie alebo podobne kvalifikovaná osoba, aby sa predišlo nebezpečenstvu.

**VAROVANIE:** Rúru neinštalujte nad varnú dosku alebo iný spotrebič, ktorý produkuje teplo. V prípade inštalácie v blízkosti zdroja tepla alebo nad ním môže dôjsť k poškodeniu rúry a strate záruky.



**Povrch môže byť počas prevádzky horúci.**



## · NÁVOD NA OBSLUHU

Po zapnutí mikrovlnné rúry sa na displeji zobrazí "0:00" a raz zaznie zvukový signál.

### Nastavení hodín

### Zobrazenie



Stlačením tlačidla bliká údaj o hodinách



Otáčaním voliča nastavte hodiny, nastavený čas by mal byť v rozmedzí 0 až 23 (24 hodín).



Stlačením tlačidla bliká údaj o hodinách



Otáčaním voliča nastavte minúty, nastavené minúty by mali byť v rozmedzí 0 až 59.



Stlačením tlačidla dokončíte nastavenie času, začne blikat ":" a čas sa rozsvieti.



### Varenie/ohrev v mikrovlnnej rúre

#### Tabuľka výkonu mikrovlnnej rúry

Výkon mikrovln	900 W	700 W	500 W	350 W	150 W
Zobrazenie na displeji	P900	P700	P500	P350	P150

### Zobrazenie



Stlačte raz tlačidlo M-O, zobrazí sa "P900". Stlačením tlačidla vyberte "P900", "P700", "P500", "P350" alebo "P150" zobrazí sa pri každom ďalšom stlačení.



Otočením voliča nastavte dobu ohrevu. od 0:05 do 95:00.



Stlačením tlačidla **Départ** spustíte ohrev.



Napríklad: Ak chcete variť po 20 minút pri 700 W nastavte rúru takto. Stlačte raz tlačidlo M-O, rúra zobrazí "P900".



Pokračujte stlačením tlačidla M-O pre výber výkonu 700 W. sa zobrazí "P700"



## SK 3/POUŽÍVANIE ZARIADENIA



Otočte voličom a nastavte dobu ohrevu, kým sa na displeji rúry neobjaví údaj "20:00".

20:00

Départ

Stlačením tlačidla **Départ** spustíte ohrev.

STOP

Tlačidlom **STOP** zastavíte, alebo zrušíte nastavenie.



**Poznámka:** *Intervaly nastavenia času sú nasledujúce:*

0---1 min: 5 sekúnd

1-5 minút: 10 sekúnd

5-10 minút: 30 sekúnd

10-30 minút: 1 minúta

30---95 minút: 5 minút

### Grilovanie a kombinovaný ohrev

Voľba	Zobrazenie	Výkon mikrovln	Výkon grilu
1	G-1	0 %	100 %
2	G-2	20 %	80 %
3	G-3	40 %	60 %

### Grilovanie



Stlačte raz tlačidlo Gril , zobrazí sa "G- 1".

G- 1



Otočením voliča nastavte dobu ohrevu. Maximálna doba ohrevu je 95:00.

*Príklad:* 8 minút a 30 sekúnd.

8:30

Départ

Stlačením tlačidla **Départ** spustíte ohrev.

*Napríklad:* Ak chcete nastaviť 10 minút, nastavte rúru takto.

G- 1



Stlačte raz tlačidlo Gril , zobrazí sa "G- 1".



Otočte voličom a nastavte dobu ohrevu, kým sa na displeji rúry neobjaví údaj "10:00".

10:00



Stlačením tlačidla **Départ** spustíte ohrev.



Tlačidlom **STOP** zastavíte, alebo zrušíte nastavenie.



**Poznámka:** V polovici ohrevu rúra dvakrát pípne, aby upozornila, že je treba pokrm v prípade potreby otočiť.

### Kombinované varenie/ohrev

### Zobrazenie



Stlačte raz tlačidlo **Gril**, zobrazí sa "G-1". Pokračujte v stlačení tlačidla **Gril**.

G- 1



Zobrazí sa "G-2" alebo "G-3".

G- 2



Otočením voliča nastavte dobu ohrevu. Maximálna doba ohrevu je 95 minút.



Stlačením tlačidla **Départ** spustíte ohrev.



Tlačidlom **STOP** zastavíte, alebo zrušíte nastavenie.

## Programovanie procesu rýchleho varenia/ohrevu

## Zobrazenie



Po zastavení stlačte tlačidlo **Départ** pre začatie varenia pri 100% mikrovlnnom výkone po dobu 30 sekúnd. Každé ďalšie stlačenie predĺži dobu varenia o 30 sekúnd. Maximálna doba varenia je 95 minút.

0:30



V mikrovlnných režimoch sa každé stlačenie tlačidla **Départ** predĺži čas o 30 sekúnd.

1:30



Počas varenia v režimoch Automatická ponuka a Rozmrazovanie podľa hmotnosti nie je možné dobu ohrevu predĺžiť stlačením tlačidla **Départ**.

## Programovanie rozmrazovania podľa hmotnosti

## Zobrazenie



Stlačte tlačidlo  na displeji sa zobrazí "100".

100



Otáčaním voliča zvolte hmotnosť potraviny od 100 do 2000 g.

400



Stlačte tlačidlo **Départ** pre spustenie rozmrazovania.

## Programovanie automatickej ponuky

## Zobrazenie



Stlačte tlačidlo **Auto** pre vybranú ponuku "A-1" do "A-8".

A- 1







Otáčaním voliča zvolte predvolenú hmotnosť, ako je uvedené v tabuľke ponuky.

400



Stlačte tlačidlo **Départ** na spustenie varenia/ohrevu. Na konci procesu varenia zaznie päťkrát zvukový signál.

*Například:* Ak chcete pomocou automatické ponuky uvariť 150 gramov ryby:

		Zobrazenie
	Stlačte tlačidlo <b>Auto</b> trikrát pre výber "A-3". Rozsvieti sa indikátor "fish".	
	Otočte voličom na 150 g.	
	Stlačte tlačidlo <b>Départ</b> na spustenie varenia/ohrevu.	

**Tabuľku s ponukou nájdete na nasledujúce strane.**



**Odporúčanie:**

*Pri varení mäsa ho v polovici varenia obráťte, aby ste zaistili rovnomernú farbu a rovnomerné prepečenie.*

**• TABUĽKA MENU PRE AUTOMATICKÉ PROGRAMY**

MENU	HMOTNOSŤ	ČAS
<b>G-2 20% M/O + 80% GRIL</b> <b>A-1 ČERVENÉ MÄSO</b> Použite nádobu vhodnú do mikrovlnné rúry a na gril. Jednu hodinu pred prípravou vyberte mäso z chladničky a nechajte ho 10 minút odpočívať zabalené v alobale.	400 g 600 g 800 g 1000 g 1200 g	15 min 20 min 23 min 26 min 30 min
<b>G-3 40% M/O + 60% GRIL</b> <b>A-2 BIELE MÄSO</b> Pozri typy k "červenému mäsu".	400g 600 g 800 g 1000g 1200 g	21 min 27 min 33 min 39 min 45 min
<b>500 W</b> <b>A-3 RYBA</b> Pridajte 2 až 3 lyžice vody, citrónové šťavy alebo bieleho vína. Prikryte vhodným vekom alebo potravinovou fóliou.	150 g 250 g 300 g 400 g 600 g	2 min 30 4 min 4 min 35 5 min 48 7 min 48
<b>G-3 40% M/O + 60% GRIL</b> <b>A-4 HYDINA</b> Kožu prepichnete, aby ste sa vyhli prskaniu tuku. Na konci pečenia nechajte v rúre 5 minút odpočívať.	500 g 750 g 1000 g 1200 g 1500 g	20 min 25 min 30 min 35 min 40 min
<b>G-2 20% M/O + 80% GRIL</b> <b>A-5 MRAŽENÉ POKRMY</b> K ohrievaní mrazených hotových jedál.	300 g 450 g 600 g 750 g 1000g	22 min 28 min 34 min 40 min 46 min
<b>900W</b> <b>A-6 ZELENINA</b> Ak chcete uvariť čerstvú zeleninu, pridajte: -2 polievkové lyžice vody na 200 g - ½ dl mimo Prikryte, okrem šampiňónov	200 g 300 g 400 g 500 g 600 g	6 min 7 min 35 8 min 50 10 min 12 min 25
<b>900W</b> <b>A-7 ZEMIAKY</b> Na varenie celých zemiakov, triedených alebo nakrájaných na pravidelné kúsky .	200 g 400 g 600 g 800 g 1000 g	4 min 7 min 10 min 30 13 min 30 16 min 30
<b>900 W</b> <b>A-8 POTAGE/POLIEVKA</b>	200 ml 300 ml 400 ml 500 ml 600 ml	2 min 3 min 4 min 5 min 6 min

## Programovanie pamäťovej funkcie

## Zobrazenie



Stlačením tlačidla MEMO 1 2 3 vyberte program varenia/ohrevu 1, 2 alebo 3. Naprogramujte zvolenú dobu varenia.

1

P900



Programovanie potvrdíte stlačením tlačidla MEMO 1 2 3. Potvrdenie pípnutím a zobrazením hodín.

8:59



## Poznámka:

Automatické varenie v menu nemožno nastaviť ako voľbu v pamäti.

Napríklad: pre uloženie programu do pamäte 2: varte jedlo pri výkone 700 W po dobu 3 minút a 20 sekúnd.

## Zobrazenie



Po zastavení dvakrát stlačte tlačidlo MEMO na 1 2 3, displeji sa zobrazí "2".

2



Stlačte raz tlačidlo M-O a zobrazí sa "P900".

P900



Pokračujte v stláčaní tlačidla M-O, kým sa nezobrazí "P700".

P700



Otáčaním voliča zvolte 3 minúty a 20 sekúnd. Zobrazí sa "3:20".

3:20



Stlačením tlačidla MEMO 1 2 3 uložte nastavenia.



Alebo stlačte tlačidlo Départ na začatie varenia a súčasné uloženie nastavenia.

## SK 3/POUŽÍVÁNIE ZARIADENIA



Nabudúce v režime zastavenia vyberte v pamäti program 2 a stlačením tlačidla Départ spustíte varenie/ohrev.



### Funkcia dotazu



V mikrovlnnom režime stlačte tlačidlo MO a na 3 sekundy sa zobrazí aktuálna úroveň výkonu.



Počas varenia stlačením tlačidla  zistíte čas, ktorý sa zobrazí na 3 sekundy.

### Zobrazenie

### Zapnutie funkcie detského zámku



Uzamknutie: V režime pauzy stlačte a podržte tlačidlo STOP po dobu 3 sekúnd, ozve sa zvukový signál pípnutia indikujúci stav detského zámku. Zobrazí sa indikátor zámku.



V režime uzamknutia stlačte a podržte tlačidlo STOP po dobu 3 sekúnd, ozve sa dlhé pípnutie, zvukový signál, ktorý signalizuje, že je rúra odomknutá. Indikátor zámku zhasne.

### Zobrazenie



### Poznámky :

*Na konci procesu varenie zaznie päťkrát zvukový signál.*

*Ak bola dvierka počas varenie otvorená a potom opäť zatvorená, je treba pre pokračovanie vo varení stlačiť tlačidlo Départ .*

*Ak po výbere programu nestlačíte tlačidlo Départ do piatich minút, výber sa zruší .*



Odporúčame rúru pravidelne čistiť a odstraňovať zvnútra aj zvonku spotrebiča všetky usadeniny potravín. Používajte vlhkú špongiu. Pokiaľ by spotrebič nebol udržiavaný v čistom stave, jeho povrch by mohol degradovať a neúprosne ovplyvniť jeho životnosť a viesť k nebezpečným situáciám. Ak sú poškodené dvierka alebo tesnenie dvierok, nesmie sa rúra používať, pokiaľ ju neopraví odborné spôsobilá osoba.

Prístroj nečistite parnom čističom.

Neodporúča sa používať abrazívne prostriedky, alkohol alebo riedidlá, pretože môžu poškodiť jednotku.

Ak rúra zapácha alebo je znečistená, ohrejte v hrnčeku 2 minúty vodu s citrónovou šťavou alebo octom a očistite steny trochou prostriedku na umývanie riad.

Tanier a vodiacu lištu je možné pre ľahké čistenie vybrať. Vyvarujte sa vniknutie vody do otvoru v hriadelí motora.

Na zachovanie spotrebiča odporúčame používať produkty Clearit pre údržbu.



**Odborné znalosti  
profesionálov vo službách  
jednotlivcov.**

Clearit vám ponúka profesionálne produkty a riešenie pre každodennú údržbu domácich spotrebičov a kuchýň.

Nájdete je u miestneho predajca, rovnako ako celý rad príslušenstvo a spotrebného materiálu.



Ak máte pochybnosti o tom, či váš spotrebič funguje správne, nemusí to nutne znamenať, že sa pokazil. V každom prípade skontrolujte nasledujúce body:

<b>Problém</b>	<b>Možné riešenie</b>
Spotrebič sa nespustí.	Skontrolujte pripojenie spotrebiča. Skontrolujte, či sú dvierka rúry správne zatvorená. Skontrolujte, či detský zámok nie je aktívny. [ ] [ ] [ ]
Zariadenie je hlučné. Tanier sa neotáča správne.	Vyčistite kolieska a pojazdnu plochu pod otočným tanierom. Skontrolujte, či sú kolieska funkčné.
Zahmlieva sa sklo dvierok.	Utrite kondenzát handričkou.
Jedlo sa v mikrovlnnom programe neohrieva.	Skontrolujte, či je riad vhodný pre mikrovlnné rúry a či je úroveň výkonu zodpovedajúca.
Spotrebič vytvára iskry.	Spotrebič dobre vyčistite: odstráňte masť, čiastočky z varenia atď. Všetky kovové časti udržiavajte mimo steny rúry. Nikdy nepoužívajte kovové časti pri použití grilu.
Žiarovka je vypálená.	K výmene žiarovky zavolajte kvalifikovaného odborníka.

 **Upozornenie:** *Tento spotrebič je vybavený obvodom vysokého napätia. V žiadnom prípade do spotrebiča sami nezasahujte.*

## • INTERVENCIA

Všetky práce na spotrebiči musí vykonávať kvalifikovaný odborník. Pri volaní uveďte servisné číslo spotrebiča a výrobné číslo " Nr ". Tieto údaje nájdete na typovom štítku na zadnej strane spotrebiča.

<b>Brandt</b>	<b>GE2607</b>	<b>CE</b>	
Číslo služby	<b>GE2607</b>	Type	<b>AG925EHR</b>
Číslo služby		Typ	
Numero de serie			
Sériové číslo			
	<b>230-240V ~ 50Hz Max. 1450W / 10A</b>		
Výstupný výkon mikrovln a frekvence		900W / 2450MHz	
Puissance du gril		1000W	
Příkon grilu			
Rotacií tepelný výkon			
Příkon oběhového vytápění	0		

## PÔVODNÉ DIELY

Pri údržbe používajte iba **certifikované originálne náhradné diely**.

## • VZŤAHY SA SPOTREBITEĽMI

### • Zistite viac o všetkých produktoch tejto značky:

informácie, poradenstvo, predajné miesta, popredajní špecialisti.

### • Komunikácia:

počujeme všetkým vašim pripomienkam, podnetom a návrhom, na ktoré budeme osobne reagovať.

> Môžete nám napísať na adresu:

FagorBrandt SAS, Tenant Manager Cergy plant

Spotrebiteľský servis 5

Avenue des béthunes

BP 69526 - Saint Ouen l'Aumone 95060

CERGY PONTOISE CEDEX

> Posielajte nám e-mail na adresu:

[relations.consommateurs@fagorbrandt.com](mailto:relations.consommateurs@fagorbrandt.com)



>Alebo nám zavolajte od pondelok do soboty od 8 do 18 hodín na číslo :

 **N°Cristal** 09 69 39 25 25

APPEL NON SURTAXE

## SK 7/ODPORÚČANIA PRI MERANÍ VÝKONNOSTI

Metódy meranie vhodnosti pre daný účel podľa IEC/EN/NF EN 60705.

Medzinárodná elektrotechnická komisia SC 59 K stanovila normu pre porovnávacia meranie výkonu rôznych mikrovlnných rúr.

Pre toto zariadenia odporúčame nasledujúce:

Testované	Množstvo	Približný čas	Výkon	Nádoby, formy / odporúčanie
Vaječný krém (12.3.1.)	1000g 50 g	21 min 13-15 min	500W	Miska Pyrex ref . 227 na plochom otočnom stole Pyrex č. 220 Na otočnom tanieri.
Savojská torta (12.3.2.)	475g	7 min	700W	Gul'atá pyrexová misa ref . 828 na otočnom tanieri.
Mäsová sekaná (12.3.3.)	900g	14 minút	700 W	Tortová misa Pyrex ref . 838 na otočnom tanieri. Prikryte fóliou.
Rozmrazovanie mäsa (13.3.)	500 g	10 minút 50 minút + 5 minút odpočinku	rýchle odmrazovanie	Na otočnom tanieri.
Rozmrazovanie malín (B.2.1.)	250 g	6-7 min	200 W	Plochá misa na otočnom tanieri
Jablkový gratín Zemiaky (12.3.4.) (Model s grilom)	1100g	35 minút	G2	Miska Pyrex ref . 827 na otočnom tanieri.
Kurča (12.3.6.) (Model s grilom)	1200 g	45 minút	A4 C 2	Otočný tanier







# ***Brandt***



Výhradní distributor pro Českou republiku:  
ELMAX STORE a.s.  
Horní Těrlícko 777/2  
735 42 Těrlícko

Dispečink servisu Tel: +420 599 529 251  
[www.brandt.cz](http://www.brandt.cz)



Výhradný distribútor pre Slovenskou republiku: ELEKTRO STORE SK., s.r.o.  
Horná 116  
022 01 Čadca

Dispečing servisu  
+421 915 473 787